



DEWALT®

CATALOGUE DE PRIX

POWERTOOLS
SYSTÈMES DE RANGEMENT
ACCESSOIRES
FIXINGS
OUTILLAGE À MAIN
2025

GUARANTEED TOUGH.®



www.**DEWALT**.be

POWERTOOLS

6

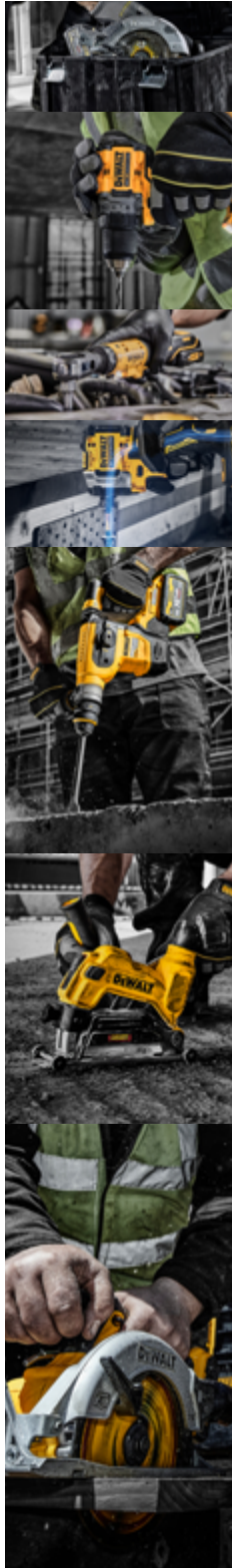

BATTERIES ET CHARGEURS	8
SETS AVANTAGEUX	21
VISSEUSES/PERCEUSES	29
Visseuses	30
Visseuses/Perceuses	30
Perceuses à percussion	33
Foreuses d'angle	36
CLÉS À CLIQUET	37
PINCE À RIVETER	40
MACHINES À CHOCS	42
Visseuses à chocs	43
Boulonneuses à chocs	46
MARTEAUX PERFORATEURS ET PIQUEURS	51
Perforateurs-burineurs SDS-plus	53
Perforateurs-burineurs SDS-max	58
Marteaux-piqueurs	61
Marteaux de démolition	63
Démolisseurs	63
Accessoires	66
MEULEUSES ET TRONÇONNEUSES MÉTAL	67
Meuleuses d'angle	68
Meuleuses droites	77
Tronçonneuses	78
Rainureuses	78
Tronçonneuses métal	79
SCIES	80
Scies sauteuses	81
Scies sabre	82
Scies alligator	85
Scies circulaires	87
Scies plongeantes	91
Scies à onglets	92
Scies à onglets et à table	96
Scies à table	98
Scies à ruban	100
Autres scies	101
Accessoires	103



CLOUAGE	106
Gamme construction First Fix	107
Gamme finition Second Fix	110
Compresseurs et tuyau air	114
PONÇAGE, FRAISAGE ET RABOTAGE	115
Ponçouses excentriques	116
Ponçouses à bande	117
Ponçouses vibrantes	117
Rabots	118
Affleureuses	119
Défonçouses	119
Fraiseuses à lamelles	121
Rabots de chantier	121
Accessoires	123
LASERS	125
Lasers en point	127
Lasers en croix	127
Lasers 360°	129
Lasers rotatifs	131
Télémètres laser	133
Accessoires	136
JARDINAGE	137
Tondeuses	138
Coupe herbe	140
Taille haie	142
Sécateurs	143
Tronçonneuses	144
Souffleurs	147
Nettoyeurs haute pression	148
Sets	148
POWERSHIFT	149
Batterie	150
Préparation	150
Percer & Meuler	151
Mise en Place	152

POWERTOOLS



AUTRES	153
Radios	154
Lampes	156
Cisailles à métaux	158
Coupe tige filetée	159
Mélangeurs	159
Vibreux pour béton	160
Pistolets à mastic	160
Découpeurs pour plaques à plâtres	161
Décapeurs thermiques	161
Ventilateurs	161
Ventouses à vide	162
Pompes de transfer	163
Polisseuses	163



ASPIRATEURS	164
Aspirateurs eau et poussières	165
Accessoires	167
SYSTÈMES DE RANGEMENT	169
Ceintures à outils	170
Sacs à outils	172
TSTAK	174
TOUGHSYSTEM	176

ACCESSOIRES

184

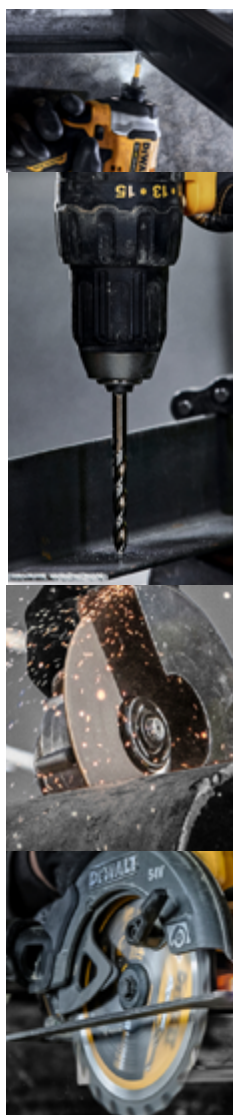

EMBOUTS	186
Embouts	187
Porte-embouts et adaptateurs	188
Douilles hexagonales	191
PERÇAGE	193
Forets pierre	194
Forets béton	195
Burins	201
Mèches pour le carrelage	204
Forets multi-matériaux	205
Forets métal	206
Scies cloches	212
Fraises etagées	214
Mèches à bois	215
Accessoires pour perceuses	220
DISQUES ABRASIFS	221
Disques à tronçonner	222
Disques à lamelles	225
Disques diamants pour tronçonner le métal	227
Disques diamants	228
Brosses	232
LAMES DE SCIE	233
Lames de scies sauteuses	234
Lames pour scies sabres	238
Lames pour scies alligator®	244
Lames de scies circulaires	245
Lames pour scies à ruban	252
Lames de scie multitool	253



CLOUAGE	257
Clous First Fix	258
Clous de finition Second Fix	261
PONÇAGE, FRAISAGE ET RABOTAGE	264
Mesh abrasifs	265
Feuilles abrasives	267
Bandes abrasives	268
Disques abrasives	269
Rouleaux	270
Fraises	271
Fers pour rabots	272
Lames pour fraiseuses à lamelles	272
Lamelles	272
SETS	273
Customisable sets	274
Sets d'embouts	278
Sets d'embouts et forets	285
Sets de douilles hexagonales	287
Sets de forets	287
Disques à tronçonner en boîte	291
Sets lames de scies sauteuses	291
Sets lames de scies sabre	292
Sets lames de scies circulaires	292
Sets lames de scies Multitool	293
Sets de fraises	293

FIXINGS

294



ANCRAGES MÉCANIQUES	299
Vis pour plaques de plâtre	302
Ancrages à manchon fixes	303
Goujons d'ancrage	304
Snake pro	307
Chevilles de frappe	308
Spike™	309
Goujons d'ancrage tête percée tw	310
Clous à frapper en acier pbz	310
Chevilles de fixation express	311
Bouchons à ongle à zinc	311
Vis pour fixation de fenêtres	312
Chevilles à frapper	312
Attaches verticale Vertigo™	313



ANCRAGES POUR CHARGE LÉGÈRE	314
Ancrages pour murs creux	315
Vis d'ancrage wall dog®	316
Chevilles pour plaque de plâtre	318
Vis à béton taper-pro	319
Chevilles	320
SCELLEMENTS CHIMIQUES	321
Scellements chimiques	323
Accessoires pour scellement chimique	326
Tiges filetées	327
FIXATION DIRECTE	328
Cloueurs pour béton	329

OUTILLAGE À MAIN

336



COUTEAUX	337
Couteaux Rétractables	337
Cutters	338
Couteaux de poche	338
Lames	338



INSTRUMENTS DE MESURE	339
Mètres ruban	339
Mesures longues	340
Cordeaux traceur	340
Équerres de menuisier multi	341



NIVEAUX	342
Niveaux	342

OUTILS DE DÉMOLITIONS	344
Pieds de biche	344
Marteaux de forgeron	345
Massettes	345
Marteaux de démolition	345



MARTEAUX, CISEAUX ET CHASSE-CLOUS	346
Marteaux arrache-clous	346
Marteaux de maçon	346
Tournevis	347
Chasses-clous	347
Ciseaux	347



SERRE-JOINTS	348
Serre-joints	348



SCIES	349
Scie à guichet pliable	349



HACHES	349
Hachettes	349



CISAILLES	350
Cisailles	350

CLÉS ET PINCES	351
Clés à douille	351
Clés mâles	351
Pinces multiprise	351

SERVICES

352

INDEX

355

POWERTOOLS







BATTERIES ET CHARGEURS



12V
**PUISSANT
ET COMPACT**



BATTERIES CLASSE G

Boîtier en nylon chargé de verre (GFN) résistant aux produits chimiques et aux graisses courants dans les garages. Construction durable répondant aux exigences rigoureuses des tests de chute



BATTERIE 12V XR 3.0AH

BATTERIE 12V XR 5.0AH

BATTERIE 12V XR 5.0AH CLASSE G



DCB124-XJ	
Voltage	12V
Capacité de la batterie	3.0Ah
Prix hors TVA	€63,-

DCB126-XJ	
Voltage	12V
Capacité de la batterie	5.0Ah
Prix hors TVA	€70,-

DCB126G-XJ	
Voltage	12V
Capacité de la batterie	5.0Ah
Prix hors TVA	€83,-

BATTERIES CLASSE G

Boîtier en nylon chargé de verre (GFN) résistant aux produits chimiques et aux graisses courants dans les garages. Construction durable répondant aux exigences rigoureuses des tests de chute

BATTERIE 18V XR 2.0AH

DCB183-XJ

Voltage	18V
Capacité de la batterie	2.0Ah
Prix hors TVA	€ 70,-

BATTERIE 18V XR 5.0AH

DCB184-XJ

Voltage	18V
Capacité de la batterie	5.0Ah
Prix hors TVA	€ 100,-

BATTERIE 18V XR 5.0AH CLASSE G

DCB184G-XJ

Voltage	18V
Capacité de la batterie	5.0Ah
Prix hors TVA	€ 114,-

BATTERIE 18V XR 5.0AH

DCB184LR-XJ

Voltage	18V
Capacité de la batterie	5.0Ah
Prix hors TVA	€ 109,-

BATTERIE 18V XR 8.0AH

DCB1880-XJ

Voltage	18V
Capacité de la batterie	8.0Ah
Prix hors TVA	€ 175,-

POWER THE TACK
THE NEXT DIMENSION
IN POWER



NOUS SOMMES TELLEMENT CONVAINCUS DE LA DURABILITÉ DE NOS BATTERIES POWERSTACK QUE NOUS OFFRONS NOTRE GARANTIE DE **3 ANS** POUR LA PREMIÈRE FOIS SUR UNE BATTERIE DEWALT.

Les termes et conditions s'appliquent

PLUS D'INFO

50%* PLUS DE PUISSANCE **50%**** DE TRAVAIL PAR CHARGE **2x***** DURÉE DE VIE PLUS LONGUE

* Contre les batteries DEWALT XR® de 5Ah ou moins.

** Énergie utilisable par rapport aux batteries DEWALT XR® de 5Ah ou moins.

*** Cycles de charge par rapport aux batteries DEWALT XR® de 5Ah ou moins.

BATTERIE COMPACTE 18V XR POWERSTACK



DCBP034-XJ

Voltage	18V
Capacité de la batterie	1.7Ah - POWERSTACK
Nombre de batteries	1
Prix hors TVA	€ 80,-

BATTERIE 18V XR POWERSTACK 3.5AH



DCBP318-XJ

Voltage	18V
Capacité de la batterie	3.5Ah - POWERSTACK
Nombre de batteries	1
Prix hors TVA	€ 110,-

BATTERIE 18V XR 5.0AH POWERSTACK



DCBP518-XJ

Voltage	18V
Capacité de la batterie	5.0Ah - POWERSTACK
Nombre de batteries	1
Prix hors TVA	€ 135,-

2x BATTERIES COMPACTES 18V XR POWERSTACK



DCBP034E2-XJ

Voltage	18V
Capacité de la batterie	1.7Ah - POWERSTACK
Nombre de batteries	2
Prix hors TVA	€ 160,-

2x BATTERIES 18V XR 3.5AH POWERSTACK



DCBP318S2-XJ

Voltage	18V
Capacité de la batterie	3.5Ah - POWERSTACK
Nombre de batteries	2
Prix hors TVA	€ 220,-

2x BATTERIES 18V XR 5.0AH POWERSTACK



DCBP518H2-XJ

Voltage	18V
Capacité de la batterie	5.0Ah - POWERSTACK
Nombre de batteries	2
Prix hors TVA	€ 260,-



JUSQU'À 77% PLUS DE PUISSANCE*

Lorsqu'une application exigeante nécessite un supplément de puissance, DeWALT XR FLEXVOLT ADVANTAGE peut vous le donner. Cette technologie révolutionnaire a été conçue par DeWALT pour permettre aux outils 18V XR avec FLEXVOLT ADVANTAGE de reconnaître une batterie XR FLEXVOLT et de générer jusqu'à 77% de puissance en plus*.

18V XR

JUSQU'À 1000 WATT



Idéal pour :
Travaux de construction légers et moyens, carrelages, maçonnerie, découpe et ébavurage des métaux

18V XR WITH FLEXVOLT ADVANTAGE

JUSQU'À 1750 WATT



Idéal pour :
Travaux de construction légers et moyens, carrelages, maçonnerie, découpe, ébavurage et polissage des métaux et meulage de béton

54V XR FLEXVOLT

JUSQU'À 3000 WATT



Idéal pour :
Travaux de construction lourds, carrelages, maçonnerie, découpe, ébavurage et polissage des métaux et meulage de béton

* En combinaison avec une batterie XR FLEXVOLT



LA PUISSANCE DU FILAIRE

XR FLEXVOLT

LA LIBERTÉ DU SANS FIL



BATTERIE XR FLEXVOLT 6.0AH



DCB546-XJ	
Voltage	54V
Capacité de la batterie	6.0Ah
Prix hors TVA	€170,-

BATTERIE XR FLEXVOLT 9.0AH



DCB547-XJ	
Voltage	54V
Capacité de la batterie	9.0Ah
Prix hors TVA	€190,-

BATTERIE XR FLEXVOLT 12.0AH



DCB548-XJ	
Voltage	54V
Capacité de la batterie	12.0Ah
Prix hors TVA	€250,-

BATTERIE XR FLEXVOLT 15.0AH



DCB549-XJ	
Voltage	54V
Capacité de la batterie	15.0Ah
Prix hors TVA	€330,-

**COMPATIBLE AVEC
TOUTE LA GAMME 18V**

**250+
18V XR**

**JUSQU'À
4x PLUS
D'AUTONOMIE**



CHARGEURS
DCB1104-QW

Chargeur XR multivoltage 4A

Prix (hors TVA) : € 55,-

DCB117-QW

Chargeur rapide 12A

Prix (hors TVA) : € 110,-

DCB132-QW

Chargeur double XR multivoltage 4A

Prix (hors TVA) : € 140,-

DCB104-QW

Chargeur rapide XR multivoltage 8A 4 batteries

Prix (hors TVA) : € 220,-

DCB094K-QW

Source d'alimentation USB 18V XR

Prix (hors TVA) : € 115,-

DWST83471-QW

Chargeur double XR multivoltage 4A (accu's 6.0-12.0Ah)

Prix (hors TVA) : € 239,-

SETS AVANTAGEUX
DCB1102E2-QW

2x batteries compactes 18V XR POWERSTACK et chargeur

Prix (hors TVA) : € 190,-

DCB1104H2-QW

2x batteries POWERSTACK 5.0Ah et chargeur

Prix (hors TVA) : € 300,-

DCB1104D2-QW

2x batteries 18V XR 2.0Ah et chargeur

Prix (hors TVA) : € 150,-

DCB1104P2-QW

2x batteries 18V XR 5.0Ah et chargeur

Prix (hors TVA) : € 230,-

DCB1104P3-QW

3x batteries 18V XR 5.0Ah et chargeur

Prix (hors TVA) : € 330,-

DCB118T2-QW

2x batteries 54V XR FLEXVOLT 6.0Ah et chargeur rapide 8A

Prix (hors TVA) : € 340,-

DCB132T2-QW

2x batteries 54V XR FLEXVOLT 6.0Ah et chargeur double

Prix (hors TVA) : € 379,-

DCB118X2-QW

2x batteries 54V XR FLEXVOLT 9.0Ah et chargeur rapide 8A

Prix (hors TVA) : € 380,-

DCB132X2-QW

2x batteries 54V XR FLEXVOLT 9.0Ah et chargeur double

Prix (hors TVA) : € 419,-

DCB118Y2-QW

2x batteries 54V XR FLEXVOLT 12.0Ah et chargeur rapide 8A

Prix (hors TVA) : € 500,-

12V XR**UNE CAPACITÉ PLUS GRANDE
DANS UN FORMAT PLUS PETIT**

Nos séries compactes 12V sont conçues pour travailler dans des espaces restreints.

Les machines sont légères et compactes pour plus de confort.

**18V XR****NOTRE PLATEFORME SANS FIL LA
PLUS LARGE**

Avec plus de 250 outils, conçue pour tous les corps de métiers et pour toutes les applications, la gamme XR 18V offre une polyvalence pour un travail quotidien sans faille!

**POWERSTACK**

Notre plus puissante batterie
18V jamais vue.

**XR FLEX
VOLT****LA PUISSANCE DU FILAIRE
LA LIBERTÉ DU SANS FIL**

Notre gamme révolutionnaire d'outils électroportatifs 54V vous offre des performances et une autonomie inégalées.



XR[®] CRÉEZ VOTRE SET IDEAL !

12V XR

CHOISISSEZ VOTRE MACHINE 12V XR SANS BATTERIES NI CHARGEUR

DCD703NT-XJ

Visseuse multi-mandrin
12V XR Brushless

€ 199,-



DCD701N-XJ*

Visseuse/perceuse compacte
12V XR Brushless

€ 99,-



DCF503N-XJ*

Clé à cliquet 12V XR Brushless
avec bille d'arrêt 3/8"

€ 219,-



DCF504N-XJ

Clé à cliquet 12V XR Brushless
avec bille d'arrêt 1/4"

€ 219,-



DCF500N-XJ*

Clé à cliquet 12V XR Brushless 1/4"
et 3/8"

€ 259,-



DCF801N-XJ*

Visseuse à chocs compacte
12V XR Brushless

€ 113,-



DCH072N-XJ*

Perforateur-burineur
SDS-Plus ultra compact
12V XR 1.1J

€ 165,-



DCS312N-XJ*

Scie sabre compacte
12V XR Brushless

€ 155,-



DCS512N-XJ*

Scie circulaire 12V XR
Brushless 140mm

€ 195,-



DCS353N-XJ*

Multitool 12V XR
Brushless

€ 155,-



DCL510N-XJ*

Lampe 12V

€ 52,-



18V XR

CHOISISSEZ VOTRE MACHINE 18V XR SANS BATTERIES NI CHARGEUR

DCF620N-XJ*

Visseuse à ruban 18V XR
Brushless

€ 219,-



DCF622N-XJ*

Visseuse rapide 18V XR
Brushless pour vis auto
taraudeuses

€ 186,-



DCD708N-XJ*

Visseuse/perceuse compacte
18V XR Brushless

€ 93,-



DCD800NT-XJ

Visseuse/perceuse compacte
18V XR Brushless

€ 186,-



DCD791NT-XJ

Visseuse/perceuse
18V XR Brushless

€ 175,-



DCD794NT-XJ

Visseuse/perceuse
compacte 18V XR Brushless

€ 119,-



DCD709N-XJ*

Visseuse/perceuse à
percussion compacte
18V XR Brushless

€ 103,-



DCD796NT-XJ

Visseuse/perceuse à
percussion 18V XR Brushless

€ 195,-



DCD1007NT-XJ

Visseuse/perceuse à percussion
18V XR Premium 3 vitesses

€ 269,-



DCD805NT-XJ

Visseuse/perceuse à
percussion compacte
18V XR Brushless

€ 195,-



DCD996NT-XJ

Visseuse/perceuse à percussion
18V XR XRP Brushless

€ 239,-



DCS369N-XJ*

Scie sabre compacte
18V XR Brushless

€ 175,-



DCD740N-XJ*

Foreuse d'angle 18V XR

€ 175,-



DCD444N-XJ*

Foreuse d'angle 18V XR
heavy duty

€ 309,-



DCF512N-XJ*

Clé à cliquet 18V XR Brushless avec
bille d'arrêt 1/2"

€ 239,-



DCF513N-XJ*

Clé à cliquet 18V XR Brushless avec
bille d'arrêt 3/8"

€ 239,-



* Livrées dans un emballage en carton

XR® CRÉEZ VOTRE SET IDEAL!

18V XR

CHOISISSEZ VOTRE MACHINE 18V XR SANS BATTERIES NI CHARGEUR

DCF510N-XJ

Clé à cliquet 18V XR Brushless
3/8" et 1/2"

€ 259,-



DCF403NT-XJ

Pince à riveter 18V XR
4.8mm

€ 459,-



DCF414NT-XJ

Pince à riveter 18V XR
6.4mm

€ 769,-



DCF840N-XJ*

Visseuse à chocs 18V XR
Brushless

€ 113,-



DCF887N-XJ*

Visseuse à chocs à 3 vitesses
18V XR Brushless

€ 195,-



DCF860N-XJ*

Visseuse à chocs 18V XR
Premium

€ 219,-



DCF850N-XJ*

Visseuse à chocs ultra compacte
à 3 vitesses 18V XR Brushless

€ 186,-



DCF870N-XJ*

Visseuse à chocs
hydraulique 18V XR

€ 219,-



DCF921N-XJ*

Boulonneuse à chocs 18V XR
Brushless avec anneau de
friction 1/2"

€ 175,-



DCF922N-XJ*

Boulonneuse à chocs
18V XR Brushless
avec bille d'arrêt 1/2"

€ 175,-



DCF923N-XJ*

Boulonneuse à chocs
18V XR Brushless
avec bille d'arrêt 3/8"

€ 175,-



DCF891N-XJ*

Boulonneuse à chocs 18V XR
Brushless avec anneau de
friction 1/2"

€ 279,-



DCF892N-XJ*

Boulonneuse à chocs 18V XR
Brushless avec bille d'arrêt 1/2"

€ 279,-



DCF897N-XJ*

Boulonneuse à chocs
Heavy Duty 18V XR Brushless
avec bille d'arrêt 3/4"

€ 329,-



DCF900N-XJ*

Boulonneuse à chocs
18V XR Brushless
avec anneau de friction 1/2"

€ 289,-



DCF961N-XJ*

Boulonneuse à chocs 18V XR
1/2" à couple élevé

€ 409,-



DCF964N-XJ*

Boulonneuse à chocs
18V XR 3/4" à couple élevé

€ 389,-



DCH172N-XJ*

Perforateur-burineur
SDS-Plus ultra compact
18V XR 1.4J

€ 186,-



DCH263N-XJ*

Perforateur-
burineur SDS-Plus
18V XR Brushless 3.0J

€ 225,-



DCH273N-XJ*

Perforateur-burineur
SDS-Plus 18V XR 2.1J

€ 339,-



DCG405N-XJ*

Meuleuse d'angle 18V XR
Brushless 125mm

€ 219,-



DCG406NT-XJ

Meuleuse d'angle avec
interrupteur homme
mort 18V XR Brushless 125mm

€ 239,-



DCG407N-XJ*

Meuleuse d'angle
18V XR 125mm

€ 159,-



DCG408N-XJ*

Meuleuse d'angle
18V XR 125mm

€ 159,-



DCG416VSN-XJ

Meuleuse d'angle 18V
XR FLEXVOLT ADVANTAGE
Brushless 125mm

€ 259,-



DCE6820N-XJ*

Réservoir d'eau
18V XR 15 Litre

€ 449,-



DCG426N-XJ*

Meuleuse droite 18V XR

€ 205,-



DCS438N-XJ*

Disqueuse compacte
18V XR Brushless 76mm

€ 186,-



DCS334N-XJ*

Scie sauteuse avec
poignée supérieure
18V XR Brushless

€ 239,-



DCS335N-XJ*

Scie sauteuse avec
body grip 18V XR
Brushless

€ 249,-



DCD1623N-XJ*

Perceuse magnétique 18V
XR FLEXVOLT ADVANTAGE

€ 1.649,-



DCS367N-XJ*

Scie sabre 18V XR
Brushless

€ 259,-



* Livrées dans un emballage en carton

XR® CRÉEZ VOTRE SET IDEAL!

18V XR

CHOISISSEZ VOTRE MACHINE 18V XR SANS BATTERIES NI CHARGEUR

DCS380N-XJ*

Scie sabre 18V XR



€ 229,-

DCS382N-XJ*

Scie sabre 18V XR Brushless



€ 239,-

DCS386NT-XJ

Scie sabre 18V XR Premium



€ 289,-

DCS565N-XJ*

Scie circulaire 18V XR Brushless 165mm



€ 219,-

DCS570N-XJ*

Scie circulaire 18V XR Brushless 184mm



€ 239,-

DCS572N-XJ*

Scie circulaire 18V XR Brushless 184mm



€ 279,-

DCS573NT-XJ

Scie circulaire 18V XR Premium Brushless 190mm



€ 319,-

DCS365N-XJ*

Scie à onglets 18V XR 184mm



€ 489,-

DCS782N-XJ*

Scie à onglet 305mm 18V XR



€ 879,-

DCS377NT-XJ

Scie à ruban 18V XR Brushless



€ 289,-

DCS378N-XJ*

18V XR Scie à ruban de taille moyenne



€ 429,-

DCS356N-XJ*

Scie oscillante multitool 18V XR Brushless



€ 165,-

DCN890N-XJ*

Cloueur pour le béton 18V XR Brushless



€ 669,-

DGN845N-XJ*

Cloueur à gaz 18V XR C6 TRAK-IT



€ 849,-

DCN45RNNT-XJ

Cloueur à rouleaux 18V XR Brushless



€ 599,-

DCN950N-XJ*

Cloueur de charpente 18V XR



€ 519,-

DCN930N-XJ*

Cloueur de charpente 18V XR



€ 519,-

DCN650N-XJ

Cloueur de finitions 15Ga 18V XR Brushless



€ 429,-

DCN660N-XJ*

Cloueur de finition 16Ga 18V XR Brushless



€ 419,-

DCN680N-XJ*

Cloueur de finition 18Ga 18V XR Brushless



€ 419,-

DCN681N-XJ*

Agrafeuse 18Ga 18V XR Brushless



€ 409,-

DCFS950N-XJ*

Agrafeuse pour clotures 9Ga 18V XR Brushless



€ 729,-

DCN701N-XJ*

Agrafeuse pour électriciens 18V XR



€ 229,-

DCC018N-XJ

Souffleur compact 18V XR



€ 149,-

DCW210N-XJ*

Ponceuse excentrique 18V XR Brushless 125mm



€ 165,-

DCW200N-XJ*

Ponceuse vibrante 1/4 feuille 18V XR Brushless



€ 165,-

DCE800NB-XJ*

Ponceuse pour plâtre 18V XR 225mm



€ 559,-

DCM200N-XJ*

Lime à bande 18V XR



€ 299,-

DCW220N-XJ*

Ponceuse à bande 18V XR Brushless 75mm



€ 269,-

DCP580N-XJ*

Robot Brushless 18V XR



€ 299,-

DCW600N-XJ*

Affleureuse 18V XR Brushless



€ 229,-

DCW604NT-XJ

Défonceuse - affleureuse 2EN1 18V XR Brushless



€ 379,-

* Livrées dans un emballage en carton

XR[®] CRÉEZ VOTRE SET IDEAL!

18V XR

CHOISISSEZ VOTRE MACHINE 18V XR SANS BATTERIES NI CHARGEUR

DCW620NT-XJ

Toupie plongante
18V XR Brushless
8mm/12mm (1/2")

€ 489,-



DCW682N-XJ*

Fraiseuse à lamelles
18V XR Brushless

€ 289,-



DCL040-XJ*

Lampe 18V XR

€ 62,-



DCL043-XJ*

Spotlight 18V XR

€ 93,-



DCL050-XJ*

Lampe d'inspection 18V XR

€ 82,-



DCL077-XJ*

Lampe de travail
compacte 18V XR

€ 155,-



DCL045-XJ*

Rampe d'éclairage 12V/18V XR

€ 186,-



DCL074-XJ*

Lampe de chantier LED
18V XR TOOL CONNECT

€ 259,-



DCL079-XJ*

Lampe de travail LED
avec trépied 18V XR

€ 289,-



DWST08061-1

Lampe de chantier
18V XR/coffre à outils
TOUGHSYSTEM 2.0

€ 229,-



DCS491N-XJ*

Cisaille à métaux
18V XR

€ 289,-



DCS496N-XJ*

Grignoteuse
18V XR 18Ga

€ 289,-



DCS350N-XJ*

Coupe tige fileté
18V XR

€ 459,-



DCE531N-XJ*

Vibreux pour béton 18V XR

€ 369,-



DCE560N-XJ*

Pistolet à mastic
18V XR pour les
gaines 310ml

€ 309,-



DCE580N-XJ*

Pistolet à mastic
18V XR pour
les conduits 310-600ml

€ 329,-



DCE555N-XJ*

Découpeur pour
plaques à plâtres
18V XR Brushless

€ 165,-



DCE512N-XJ*

Ventilateur 18V XR

€ 124,-



DCE530N-XJ*

Décapeur thermique 18V XR

€ 134,-



DCE590N-XJ*

Ventouse à vide 18V XR

€ 349,-



DCM848N-XJ*

Polisseuse excentrique
18V XR Brushless
180mm

€ 259,-



DCM849N-XJ*

Polisseuse 18V XR
Brushless 180mm

€ 259,-



DCV501LN-XJ*

Aspirateur balai
classe L 18V XR

€ 165,-



DCV517N-XJ*

Aspirateur à main
eau & poussières
18V XR 1.9L

€ 124,-



DWH161N-XJ*

Extracteur de poussière
universel 18V XR

€ 219,-



* Livrées dans un emballage en carton

XR[®] CRÉEZ VOTRE SET IDEAL!

XR FLEXVOLT

CHOISISSEZ VOTRE MACHINE XR FLEXVOLT SANS BATTERIES NI CHARGEUR

DCD470N-XJ*

Foreuse d'angle à 2 vitesses 54V XR FLEXVOLT Brushless



€ 459,-

DCH333NT-XJ

Perforateur-burineur SDS-Plus 54V XR FLEXVOLT Brushless 3.5J



€ 539,-

DCH481N-XJ

Perforateur-burineur SDS-Max 54V XR FLEXVOLT Brushless 6.1J



€ 619,-

DCH614N-XJ

Perforateur-burineur SDS-Max 54V XR FLEXVOLT Brushless 10.5J



€ 679,-

DCH735N-XJ

Perforateur-burineur SDS-Max 54V XR FLEXVOLT Brushless 13.3J



€ 849,-

DCH775N-XJ

Perforateur-burineur SDS-Max 54V XR FLEXVOLT Brushless 19.4J



€ 919,-

DCH832N-XJ

Marteau-piqueur SDS-Max 54V XR FLEXVOLT 6kg 10.5J



€ 589,-

DCH892N-XJ

Marteau de démolition SDS-Max 54V XR FLEXVOLT 10kg 19.4J



€ 859,-

DCH911NK-XJ

Démolisseur SDS-Max 54V XR FLEXVOLT 12.3kg 27J



€ 1.149,-

DCG418NT-XJ

Meuleuse d'angle 54V XR FLEXVOLT Brushless 125mm



€ 339,-

DCG440N-XJ*

Meuleuse d'angle 54V XR FLEXVOLT 180mm



€ 329,-

DCG460N-XJ*

Meuleuse d'angle 54V XR FLEXVOLT 230mm



€ 409,-

DCS691N-XJ*

Tronçonneuse 54V XR FLEXVOLT Brushless 230mm



€ 619,-

DCS389NT-XJ

Scie sabre 54V XR FLEXVOLT Brushless



€ 369,-

DCS397N-XJ*

Scie alligator avec une longue lame 54V XR FLEXVOLT Brushless



€ 549,-

DCS578NT-XJ

Scie circulaire 54V XR FLEXVOLT Brushless 190mm



€ 319,-

DCS579NT-XJ

Scie circulaire 54V XR FLEXVOLT Brushless 190mm



€ 369,-

DCS577N-XJ*

Scie circulaire avec couple élevé 54V XR FLEXVOLT Brushless 190mm



€ 399,-

DCS520NT-XJ

Scie plongeante 54V XR FLEXVOLT Brushless 165mm



€ 619,-

DCS777N-XJ*

Scie à onglets 54V XR FLEXVOLT Brushless 216mm



€ 659,-

DCS727N-XJ*

Scie à onglets 54V XR FLEXVOLT Brushless 250mm



€ 909,-

DCS781N-XJ*

Scie à onglets 54V XR FLEXVOLT Brushless 305mm



€ 1.029,-

DCS7485N-XJ*

Scie table 54V XR FLEXVOLT Brushless 210mm



€ 829,-

DCD240N-XJ*

Mélangeur 54V XR FLEXVOLT Brushless

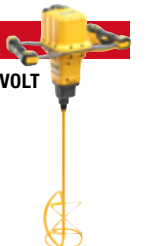

€ 369,-

DCV586MN-XJ*

Aspirateur 54V XR FLEXVOLT Brushless classe M



€ 399,-

* Livrées dans un emballage en carton



SET AVANTAGEUX 12V XR BRUSHLESS 2 MACHINES

- DCD701 visseuse/perceuse 12V XR Brushless
- DCF801 visseuse à chocs 12V XR Brushless
- Coffre TSTAK
- Livré avec 2× batteries 3.0Ah et chargeur

DCK2110L2T-QW

Voltage	12V
Capacité de la batterie	3.0Ah
Nombre de batteries	2
Coffre	TSTAK
Prix hors TVA	€ 319,-

SET AVANTAGEUX 12V XR 2 MACHINES

- DCD701 visseuse/perceuse 12V XR Brushless
- DCE089 laser multilignes vert 12V XR 3× 360°
- Coffre TSTAK
- Livré avec 2× batteries 2.0Ah, chargeur, cible, lunettes laser et support de plafond

DCK212D2T-QW

Voltage	12V
Capacité de la batterie	2.0Ah
Nombre de batteries	2
Coffre	TSTAK
Prix hors TVA	€ 749,-

SET AVANTAGEUX 12V XR BRUSHLESS 6 MACHINES

- DCD701 visseuse/perceuse compacte 12V XR Brushless
- DCF801 visseuse à chocs compacte 12V XR Brushless
- DCS512 scie circulaire 12V XR Brushless 140mm
- DCH072 perforateur-burineur SDS-Plus Ultra Compact 12V XR 1.1J
- DCS353 multitool 12V XR Brushless
- DCL510 lampe 12V XR
- Livré avec 3× batteries (1× 5.0Ah et 2× 2.0Ah) et chargeur

DCK611P1D2-QW

Voltage	12V
Capacité de la batterie	5.0Ah + 2.0Ah
Nombre de batteries	3
Coffre	TSTAK
Prix hors TVA	€ 879,-



SET AVANTAGEUX 18V XR BRUSHLESS 2 MACHINES

- DCD778 visseuse/perceuse à percussion 18V XR Brushless
- DCF787 visseuse à chocs 18V XR Brushless
- Coffre TSTAK
- Livré avec 2× batteries 2.0Ah et chargeur

DCK2060D2T-QW

Voltage	18V
Capacité de la batterie	2.0Ah
Nombre de batteries	2
Coffre	TSTAK
Prix hors TVA	€ 409,-

SET AVANTAGEUX 18V XR BRUSHLESS 2 MACHINES

- DCD709 visseuse/perceuse à percussion 18V XR Brushless
- DCD809 visseuse à chocs 18V XR Brushless
- Coffre TSTAK
- Livré avec 2× batteries Compactes POWERSTACK et chargeur

DCK2062E2T-QW

Voltage	18V
Capacité de la batterie	1.7Ah - POWERSTACK
Nombre de batteries	2
Coffre	TSTAK
Prix hors TVA	€ 429,-

SET AVANTAGEUX 18V XR BRUSHLESS 2 MACHINES

- DCD709 visseuse/perceuse à percussion 18V XR Brushless
- DCD809 visseuse à chocs 18V XR Brushless
- Coffre TSTAK
- Livré avec 2× batteries 4.0Ah et chargeur

DCK2062M2T-QW

Voltage	18V
Capacité de la batterie	4.0Ah
Nombre de batteries	2
Coffre	TSTAK
Prix hors TVA	€ 445,-

SET AVANTAGEUX 18V XR BRUSHLESS 2 MACHINES

- DCD805 visseuse/perceuse à percussion compacte 18V XR Brushless
- DCF850 visseuse à chocs ultra compacte 18V XR Brushless
- Coffre TSTAK
- Livré avec 2× batteries Compactes POWERSTACK et chargeur

DCK2050E2T-QW

Voltage	18V
Capacité de la batterie	1.7Ah - POWERSTACK
Nombre de batteries	2
Coffre	TSTAK
Prix hors TVA	€ 459,-



SET AVANTAGEUX 18V XR BRUSHLESS 2 MACHINES

- DCG405 meuleuse d'angle 18V XR Brushless
- DCD796 visseuse/perceuse à percussion 18V XR Brushless
- Coffre TSTAK
- Livré avec 2× batteries 5.0Ah et chargeur

DCK2080P2T-QW

Voltage	18V
Capacité de la batterie	5.0Ah
Nombre de batteries	2
Coffre	TSTAK
Prix hors TVA	€519,-

SET AVANTAGEUX 18V XR BRUSHLESS 2 MACHINES

- DCD791 visseuse/perceuse 18V XR Brushless
- DCF887 visseuse à chocs 18V XR Brushless
- Coffre TSTAK
- Livré avec 2× batteries 5.0Ah et chargeur

DCK268P2T-QW

Voltage	18V
Capacité de la batterie	5.0Ah
Nombre de batteries	2
Coffre	TSTAK
Prix hors TVA	€539,-

SET AVANTAGEUX 18V XR 2 MACHINES

- DCLE34031 laser vert compact 3× 360° 18V XR
- DCD791 visseuse/perceuse 18V XR Brushless
- Coffre TSTAK
- Livré avec 2× batteries 2.0Ah et chargeur

DCK2095D2T-QW

Voltage	18V
Capacité de la batterie	2.0Ah
Nombre de batteries	2
Coffre	TSTAK
Prix hors TVA	€669,-

SET AVANTAGEUX 18V XR BRUSHLESS 2 MACHINES

- DCD796 visseuse/perceuse à percussion 18V XR Brushless
- DCF887 visseuse à chocs 18V XR Brushless
- Coffre TSTAK
- Livré avec 3× batteries 5.0Ah et chargeur

DCK266P3T-QW

Voltage	18V
Capacité de la batterie	5.0Ah
Nombre de batteries	3
Coffre	TSTAK
Prix hors TVA	€579,-



SET AVANTAGEUX 18V XR BRUSHLESS 2 MACHINES
**POWER
STACK**

- DCD800 visseuse/perceuse compacte 18V XR Brushless
- DCF850 visseuse à chocs ultra compacte 18V XR Brushless
- Coffre TSTAK
- Livré avec 2× batteries POWERSTACK 5.0Ah et chargeur

DCK2051H2T-QW

Voltage	18V
Capacité de la batterie	5.0Ah - POWERSTACK
Nombre de batteries	2
Coffre	TSTAK
Prix hors TVA	€ 589,-

SET AVANTAGEUX 18V XR BRUSHLESS 2 MACHINES
**POWER
STACK**

- DCD805 visseuse/perceuse à percussion compacte 18V XR Brushless
- DCF850 visseuse à chocs ultra compacte 18V XR Brushless
- Coffre TSTAK
- Livré avec 2× batteries POWERSTACK 5.0Ah et chargeur

DCK2050H2T-QW

Voltage	18V
Capacité de la batterie	5.0Ah - POWERSTACK
Nombre de batteries	2
Coffre	TSTAK
Prix hors TVA	€ 599,-

SET AVANTAGEUX 18V XR BRUSHLESS 2 MACHINES
**POWER
STACK**

- DCD999 visseuse/perceuse à percussion 18V XR Premium Brushless
- DCF850 visseuse à chocs ultra compacte 18V XR Brushless
- Coffre TSTAK
- Livrée avec 2× batteries POWERSTACK 5.0Ah et chargeur

DCK2052H2T-QW

Voltage	18V
Capacité de la batterie	5.0Ah - POWERSTACK
Nombre de batteries	2
Coffre	TSTAK
Prix hors TVA	€ 679,-

SET AVANTAGEUX 18V XR BRUSHLESS 2 MACHINES

- DCD996 visseuse/perceuse à percussion 18V XR Brushless XRP
- DCF887 visseuse à chocs 18V XR Brushless
- Coffre TSTAK
- Livré avec 3× batteries 5.0Ah et chargeur

DCK276P3T-QW

Voltage	18V
Capacité de la batterie	5.0Ah
Nombre de batteries	3
Coffre	TSTAK
Prix hors TVA	€ 619,-



SET AVANTAGEUX 18V XR BRUSHLESS 2 MACHINES

- DCD996 visseuse/perceuse à percussion 18V XR Brushless XRP
- DCF887 visseuse à chocs 18V XR Brushless
- Coffre TOUGHSYSTEM
- Livré avec 3× batteries 5.0Ah et chargeur

DCK276P3-QW

Voltage	18V
Capacité de la batterie	5.0Ah
Nombre de batteries	3
Coffre	TOUGHSYSTEM
Prix hors TVA	€ 659,-

SET AVANTAGEUX 18V XR BRUSHLESS 2 MACHINES

- Cloueur de charpente 18V XR
- Cloueur de finition 16Ga 18V XR Brushless
- Coffre TSTAK
- Livré avec 2× batteries 5.0Ah et chargeur

DCK246P2T-QW

Voltage	18V
Capacité de la batterie	5.0Ah
Nombre de batteries	2
Coffre	TSTAK
Prix hors TVA	€ 1.089,-

SET AVANTAGEUX 18V XR 3 MACHINES

- DCD796 perceuse à percussion 18V XR Brushless
- DCF887 visseuse à chocs 18V XR Brushless
- DCG405 meuleuse d'angle 18V XR Brushless 125mm
- 2× Coffres TSTAK
- Livré avec 2× batteries 5.0Ah et chargeur

DCK384P2T-QW

Voltage	18V
Capacité de la batterie	5.0Ah
Nombre de batteries	2
Coffre	TSTAK
Prix hors TVA	€ 609,-

SET AVANTAGEUX 18V XR BRUSHLESS 3 MACHINES

- DCD796 visseuse/perceuse à percussion 18V XR Brushless
- DCF887 visseuse à chocs 18V XR Brushless
- DCH273 perforateur-burineur SDS-Plus 18V XR Brushless
- 2× Coffres TSTAK
- Livré avec 3× batteries 5.0Ah et chargeur

DCK368P3T-QW

Voltage	18V
Capacité de la batterie	5.0Ah
Nombre de batteries	3
Coffre	TSTAK
Prix hors TVA	€ 909,-



SET AVANTAGEUX 18V XR BRUSHLESS 4 MACHINES

- DCD791 visseuse/perceuse 18V XR Brushless
- DCS570 scie circulaire 18V XR Brushless 184mm
- DCS335 scie sauteuse 18V XR Brushless
- DCS367 scie sabre 18V XR Brushless
- 3× Coffres TSTAK
- Livré avec 3× batteries 5.0Ah et chargeur

DCK480P3T-QW

Voltage	18V
Capacité de la batterie	5.0Ah
Nombre de batteries	3
Coffre	TSTAK
Prix hors TVA	€ 1.129,-

SET AVANTAGEUX 18V XR BRUSHLESS 4 MACHINES

- DCD796 visseuse/perceuse à percussion 18V XR Brushless
- DCF887 visseuse à chocs 18V XR Brushless
- DCG405 meuleuse d'angle 18V XR Brushless 125mm
- DCH273 perforateur-burineur SDS-Plus 18V XR Brushless
- 2× Coffres TSTAK
- Livré avec 3× batteries 5.0Ah et chargeur

DCK422P3T-QW

Voltage	18V
Capacité de la batterie	5.0Ah
Nombre de batteries	3
Coffre	TSTAK
Prix hors TVA	€ 1.089,-

SET AVANTAGEUX 18V XR BRUSHLESS 4 MACHINES

- DCD796 visseuse/perceuse à percussion 18V XR Brushless
- DCF887 visseuse à chocs 18V XR Brushless
- DCG405 meuleuse d'angle 18V XR Brushless 125mm
- DCH273 perforateur-burineur SDS-Plus 18V XR Brushless
- 3× Coffres TOUGHSYSTEM
- Livré avec 3× batteries 5.0Ah et chargeur

DCK422P3-QW

Voltage	18V
Capacité de la batterie	5.0Ah
Nombre de batteries	3
Coffre	TOUGHSYSTEM
Prix hors TVA	€ 1.129,-

SET AVANTAGEUX 18V XR BRUSHLESS 6 MACHINES

- DCD796 visseuse/perceuse à percussion 18V XR Brushless
- DCF887 visseuse à chocs 18V XR Brushless
- DCH273 perforateur-burineur SDS-Plus 18V XR Brushless
- DCG405 meuleuse d'angle 18V XR Brushless 125mm
- DCS570 scie circulaire 18V XR Brushless 184mm
- DCS355 multitool 18V XR Brushless
- 3× Coffres TSTAK
- 1× plateau de transport TSTAK
- Livré avec 3× batteries 5.0Ah et chargeur

DCK685P3T-QW

Voltage	18V
Capacité de la batterie	5.0Ah
Nombre de batteries	3
Coffre	TSTAK
Prix hors TVA	€ 1.499,-



SET AVANTAGEUX 18V XR BRUSHLESS 7 MACHINES

- DCD805 visseuse/perceuse à percussion compacte 18V XR Brushless
- DCF850 visseuse à chocs ultra compacte 18V XR Brushless
- DCS355 multitool 18V XR Brushless
- DCH263 perforateur-burineur SDS-Plus 18V XR Brushless 3.0J
- DCG405 meuleuse d'angle 18V XR Brushless 125mm
- DCS572 scie circulaire 18V XR Brushless 184mm
- DCS334 scie sauteuse 18V XR Brushless
- 3× Coffres TSTAK
- Livré avec 3× batteries 5.0Ah et chargeur

DCK706P3T-QW

Voltage	18V
Capacité de la batterie	5.0Ah
Nombre de batteries	3
Prix hors TVA	€ 1.549,-

SET AVANTAGEUX 18V XR BRUSHLESS 7 MACHINES

- DCD796 visseuse/perceuse à percussion 18V XR Brushless
- DCF887 visseuse à chocs 18V XR Brushless
- DCH273 perforateur-burineur SDS-Plus 18V XR Brushless
- DCG405 meuleuse d'angle 18V XR Brushless 125mm
- DCS570 scie circulaire 18V XR Brushless 184mm
- DCS334 scie sauteuse 18V XR Brushless
- DCS356 multitool 18V XR Brushless
- 3× Coffres TSTAK
- Livré avec 3× batteries 5.0Ah et chargeur

DCK755P3T-QW

Voltage	18V
Capacité de la batterie	5.0Ah
Nombre de batteries	3
Coffre	TSTAK
Prix hors TVA	€ 1.599,-

SET AVANTAGEUX 18V XR 8 MACHINES

- DCD996 visseuse/perceuse à percussion 18V XR Brushless XRP
- DCF887 visseuse à chocs 18V XR Brushless
- DCH273 marteau SDS-Plus 18V XR Brushless
- DCS367 scie sabre compacte 18V XR Brushless
- DCS356 multitool 18V XR Brushless
- DCG405 meuleuse d'angle 18V XR Brushless 125mm
- DCS565 scie circulaire 18V XR Brushless
- DCL050 lampe LED de travail 18V XR
- TSTAK cart + 4 coffres
- Livré avec 4× batteries 5.0Ah et chargeur

DCK853P4T-QW

Voltage	18V
Capacité de la batterie	5.0Ah
Nombre de batteries	4
Coffre	TSTAK
Prix hors TVA	€ 1.929,-

SET AVANTAGEUX 18V XR BRUSHLESS 10 MACHINES

- DCD796 visseuse/perceuse à percussion 18V XR Brushless
- DCF887 visseuse à chocs 18V XR Brushless
- DCG405 meuleuse d'angle 18V XR Brushless 125mm
- DCS565 scie circulaire 18V XR Brushless
- DCS382 scie sabre 18V XR Brushless
- DCS334 scie sauteuse 18V XR Brushless
- DCS356 multitool 18V XR Brushless
- DCH172 perforateur-burineur SDS-Plus ultra compact 18V XR 1.4J
- DCE088NG18 laser en croix autonivellant 12V/18V XR - vert
- DCL040 Lampe 18V XR
- 3× Coffres TSTAK
- Livré avec 4× batteries 5.0Ah et chargeur double

DCK1012P4T-QW

Voltage	18V
Capacité de la batterie	5.0Ah
Nombre de batteries	4
Prix hors TVA	€ 1.859,-



VISSEUSES PERCEUSES

VISSEUSE RAPIDE 18V XR BRUSHLESS POUR VIS AUTO TARAUDEUSES

- Idéal pour la pose de vis autoforantes
- Réglage polyvalent du couple (versa clutch)
- Livrée sans batteries ni chargeur

DCF622N-XJ

Voltage	18V
Vitesse de rotation à vide	0–2.000 rpm
Couple max.	5–30Nm
Diamètre de vis maximum	6.15mm
Poids	1.3kg
Prix hors TVA	€ 186,-

VISSEUSE À RUBAN 18V XR BRUSHLESS

- Réglage de profondeur sans clé et réglage de précision séparé
- Fourni avec embout standard pour les vis classiques
- La fonction « Régler et oublier » se souvient de votre réglage de profondeur lors du retrait et du remplacement du mandrin
- Poignée ergonomique avec softgrip
- Chargeur pour vis à bande DCF6202-XJ et nez normal avec butée de profondeur inclus
- Livrée avec 1× batterie Compacte POWERSTACK sans chargeur dans un coffre TSTAK

DCF620E1K-XJ

Voltage	18V
Capacité de la batterie	1.7Ah - POWERSTACK
Nombre de batteries	1
Vitesse de rotation à vide	0–4.400 rpm
Couple max.	30Nm
Boîte d'embouts	6.35mm (hex)
Poids	1.88kg
Coffre	TSTAK
Prix hors TVA	€ 329,-



DCF620NT-XJ Livrée sans chargeur pour vis à bande et sans batteries ni chargeur (€ 239,- hors TVA)

VISSEUSE À RUBAN 18V XR BRUSHLESS

- Réglage de profondeur sans clé et réglage de précision séparé
- Fourni avec embout standard pour les vis classiques
- La fonction « Régler et oublier » se souvient de votre réglage de profondeur lors du retrait et du remplacement du mandrin
- Poignée ergonomique avec softgrip
- Chargeur pour vis à bande DCF6202-XJ et nez normal avec butée de profondeur inclus
- Livrée avec 2× batteries 2.0Ah et chargeur dans un coffre TSTAK

DCF620D2K-QW

Voltage	18V
Capacité de la batterie	2.0Ah
Nombre de batteries	2
Vitesse de rotation à vide	0–4.400 rpm
Couple max.	30Nm
Boîte d'embouts	6.35mm (hex)
Poids	1.88kg
Coffre	TSTAK
Prix hors TVA	€ 445,-



DCF6202-XJ Chargeur pour vis à bande (€94,- hors TVA)

DCF620P2K-QW Livrée avec 2× batteries 5.0Ah dans un coffre TSTAK (€ 529,- hors TVA)

DCF620N-XJ Livrée sans chargeur pour vis à bande et sans batteries ni chargeur (€ 219,- hors TVA)

VISSEUSE COMPACTE 12V XR BRUSHLESS

- Léger et compact (longueur = 122mm)
- Réglage de couple à 15 positions
- Mandrin hexagonal 1/4" à emmanchement direct 6.35mm
- Couple max. de 8Nm (dans la plus haute position)
- Compatible avec embouts 25mm
- Livrée avec 2× batteries 2.0Ah et chargeur dans un coffre TSTAK

DCF601D2-QW

Voltage	12V
Capacité de la batterie	2.0Ah
Nombre de batteries	2
Vitesse de rotation à vide	0–1.100 rpm
Couple max.	8Nm
Boîte d'embouts	1/4" (6.35mm)
Poids	0.68kg
Coffre	TSTAK
Prix hors TVA	€ 205,-



VISSEUSE/PERCEUSE COMPACTE 12V XR BRUSHLESS

- Léger et compact (longueur = 152mm)
- 2 vitesses : 0-425 / 0-1500 rotations par minute
- Livrée avec 2× batteries 2.0Ah et chargeur dans un coffre TSTAK

DCD701N-XJ Livrée sans batteries ni chargeur dans une boîte carton (€ 99,- hors TVA)

DCD701D2-QW

Voltagage	12V
Capacité de la batterie	2.0Ah
Nombre de batteries	2
Vitesse de rotation à vide	0 – 425/1.500 rpm
Capacité du mandrin	10mm
Couple max.	57.5Nm
Capacité de perçage max. bois / métal	20 / 10mm
Poids	0.9kg
Coffre	TSTAK
Prix hors TVA	€ 195,-

VISSEUSE MULTI-MANDRIN 12V XR BRUSHLESS

- 4 têtes interchangeables : mandrin de perceuse (10mm), 1/4" porte-embout, 1/4" porte-embout excentrique et 1/4" renvoi d'angle
- Moteur Brushless
- Changement rapide et facile entre les têtes
- Contrôle du couple réglable
- Éclairage LED
- Livrée avec 2× batteries 3.0Ah et chargeur dans un coffre TSTAK

DCD703NT-XJ Livrée sans batteries ni chargeur dans un coffre TSTAK (€ 199,- hors TVA)

DCD703L2T-QW

Voltagage	12V
Capacité de la batterie	3.0Ah
Nombre de batteries	2
Vitesse de rotation à vide	0 – 1.500 rpm
Capacité du mandrin	10mm
Couple max.	57Nm
Capacité de perçage max. bois / métal	20 / 13mm
Poids	0.77kg
Coffre	TSTAK
Prix hors TVA	€ 319,-

VISSEUSE/PERCEUSE COMPACTE 18V XR BRUSHLESS

- Léger et compact (longueur = 160mm)
- Couple 65Nm
- Transmission entièrement métallique à 2 vitesses
- Réglage précis du couple en 15 positions
- Eclairage LED
- Livrée avec 2× batteries 2.0Ah et chargeur dans un coffre TSTAK

DCD708S2T-QW Livrée avec 2× batteries 1.5Ah et chargeur dans un coffre TSTAK (€ 229,- hors TVA)

DCD708P2T-QW Livrée avec 2× batteries 5.0Ah et chargeur dans un coffre TSTAK (€ 319,- hors TVA)

DCD708N-XJ Livrée sans batteries ni chargeur (€ 93,- hors TVA)

DCD708D2T-QW

Voltagage	18V
Capacité de la batterie	2.0Ah
Nombre de batteries	2
Vitesse de rotation à vide	0 – 450/0 – 1.650 rpm
Capacité du mandrin	13mm
Couple max.	65Nm
Capacité de perçage max. bois / métal	30 / 13mm
Poids	1.5kg
Coffre	TSTAK
Prix hors TVA	€ 239,-

VISSEUSE/PERCEUSE 18V XR BRUSHLESS

- Lampe LED intégrée
- Livrée avec 2× batteries 2.0Ah et chargeur dans un coffre TSTAK

DCD777S2T-QW Livrée avec 2× batteries 1.5Ah et chargeur dans un coffre TSTAK (€ 219,- hors TVA)

DCD777D2T-QW

Voltagage	18V
Capacité de la batterie	2.0Ah
Nombre de batteries	2
Vitesse de rotation à vide	0 – 500/1.750 rpm
Capacité du mandrin	13mm
Couple max.	65Nm
Capacité de perçage max. bois / métal	40 / 13mm
Coffre	TSTAK
Prix hors TVA	€ 229,-



VISSEUSE/PERCEUSE 18V XR BRUSHLESS

- Transmission entièrement métallique à 2 vitesses
- Dispositif de réglage précis du couple en 15 positions
- Éclairage LED à 3 positions
- Fonction torche avec une durée d'éclairage de 20 min
- Livrée avec 2× batteries 5.0Ah et chargeur dans un coffre TSTAK

DCD791D2-QW Livrée avec 2× batteries 2.0Ah et chargeur dans un coffre TSTAK (€309,- hors TVA)

DCD791NT-XJ Livrée sans batteries ni chargeur dans un coffre TSTAK (€175,- hors TVA)

DCD791P2-QW

Voltage	18V
Capacité de la batterie	5.0Ah
Nombre de batteries	2
Vitesse de rotation à vide	0 – 550/2.000 rpm
Capacité du mandrin	13mm
Couple max.	70Nm
Capacité de perçage max. bois / métal	40 / 13mm
Poids	1.5kg
Coffre	TSTAK
Prix hors TVA	€ 369,-

VISSEUSE/PERCEUSE COMPACTE 18V XR BRUSHLESS

- La plus compacte de sa catégorie : 150 mm
- Couple de 74 Nm
- Transmission entièrement métallique
- Comprend un mandrin métallique, un crochet de ceinture et un aimant
- Livré avec 2× batteries 5.0Ah et chargeur dans un coffre TSTAK

DCD794D2T-QW Livré avec 2× batterie 2.0Ah et chargeur dans un coffre TSTAK (€249,- hors TVA)

DCD794NT-XJ Livré sans batteries ni chargeur dans un coffre TSTAK (€119,- hors TVA)

DCD794P2T-QW

Voltage	18V
Capacité de la batterie	5.0Ah
Nombre de batteries	2
Vitesse de rotation à vide	0 - 1.650 rpm
Couple max.	74Nm
Coffre	TSTAK
Prix hors TVA	€ 319,-

VISSEUSE/PERCEUSE COMPACTE 18V XR BRUSHLESS

- Moteur Brushless puissant fournit jusqu'à 90Nm de couple
- Conception ultra-compacte et légère
- Design ergonomique avec softgrip
- Transmission entièrement métallique avec 2 vitesses
- Base avec LED pivotante (3 positions)
- Mécanisme de réglage de couple avec 15 positions
- Livrée avec 2× batteries Compactes POWERSTACK et chargeur dans un coffre TSTAK

DCD800E1T-QW Livrée avec 1× batterie Compacte POWERSTACK sans chargeur dans un coffre TSTAK (€289,- hors TVA)

DCD800NT-XJ Livrée sans batteries ni chargeur dans un coffre TSTAK (€186,- hors TVA)

DCD800E2T-QW

Voltage	18V
Capacité de la batterie	1.7Ah - POWERSTACK
Nombre de batteries	2
Vitesse de rotation à vide	0 – 2.000 rpm
Capacité du mandrin	13mm
Couple max.	90Nm
Capacité de perçage max. bois / métal	55 / 13mm
Poids	1.28kg
Coffre	TSTAK
Prix hors TVA	€ 379,-

VISSEUSE/PERCEUSE COMPACTE 18V XR BRUSHLESS

- Moteur Brushless puissant fournit jusqu'à 90Nm de couple
- Conception ultra-compacte et légère
- Design ergonomique avec softgrip
- Transmission entièrement métallique avec 2 vitesses
- Base avec LED pivotante (3 positions)
- Mécanisme de réglage de couple avec 15 positions
- Livrée avec 2× batteries POWERSTACK 5.0Ah et chargeur dans un coffre TSTAK

DCD800H2T-QW

Voltage	18V
Capacité de la batterie	5.0Ah - POWERSTACK
Nombre de batteries	2
Vitesse de rotation à vide	0 – 2.000 rpm
Capacité du mandrin	13mm
Couple max.	90Nm
Capacité de perçage max. bois / métal	55 / 13mm
Poids	1.28kg
Coffre	TSTAK
Prix hors TVA	€ 489,-



VISSEUSE/PERCEUSE À PERCUSSION COMPACTE 12V XR BRUSHLESS

- Léger et compact (longueur = 158mm)
- 2 vitesses
- Livrée avec 2× batteries 2.0Ah et chargeur dans un coffre TSTAK

DCD706D2-QW

Voltage	12V
Capacité de la batterie	2.0Ah
Nombre de batteries	2
Vitesse de rotation à vide	0–450/0–1.500 rpm
Coups par minute	0–25.500 cpm
Capacité du mandrin	10mm
Couple max.	57.5Nm
Capacité de perçage max. bois / métal / pierre	20 / 10 / 10mm
Poids	1.0kg
Coffre	TSTAK
Prix hors TVA	€ 219,-

VISSEUSE/PERCEUSE À PERCUSSION COMPACTE 18V XR BRUSHLESS

- Léger et compact (longueur = 175mm)
- Transmission entièrement métallique à 2 vitesses
- Base avec LED et crochet de ceinture
- Livrée avec 2× batteries 2.0Ah et chargeur dans un coffre TSTAK

DCD709P2T-QW Livrée avec 2× batteries 5.0Ah et chargeur dans un coffre TSTAK (€ 329,- hors TVA)

DCD709N-XJ Livrée sans batteries ni chargeur (€ 103,- hors TVA)

DCD709D2T-QW

Voltage	18V
Capacité de la batterie	2.0Ah
Nombre de batteries	2
Vitesse de rotation à vide	0–450/0–1.650 rpm
Coups par minute	0–7.650/0–28.050 cpm
Capacité du mandrin	13mm
Couple max.	65Nm
Capacité de perçage max. bois / métal / pierre	30 / 13 / 13mm
Poids	1.2kg
Coffre	TSTAK
Prix hors TVA	€ 239,-

VISSEUSE/PERCEUSE À PERCUSSION 18V XR BRUSHLESS

- Moteur Brushless puissant fournit jusqu'à 70Nm de couple
- Design ergonomique avec softgrip
- Transmission entièrement métallique à 2 vitesses
- Dispositif de réglage précis du couple en 15 positions
- Vitesse continue
- Éclairage LED à 3 positions
- Crochet de ceinture et support de mèche magnétique
- Livrée avec 2× batteries 5.0Ah et chargeur dans un coffre TSTAK

DCD796D2-QW Livrée avec 2× batteries 2.0Ah et chargeur dans un coffre TSTAK (€ 329,- hors TVA)

DCD796NT-XJ Livrée sans batteries ni chargeur dans un coffre TSTAK (€ 195,- hors TVA)

DCD796P2-QW

Voltage	18V
Capacité de la batterie	5.0Ah
Nombre de batteries	2
Vitesse de rotation à vide	0–550/2.000 rpm
Coups par minute	0–9.350/34.000 cpm
Capacité du mandrin	13mm
Couple max.	70Nm
Capacité de perçage max. bois / métal / pierre	40 / 13 / 13mm
Poids	1.4kg
Coffre	TSTAK
Prix hors TVA	€ 409,-

VISSEUSE/PERCEUSE À PERCUSSION COMPACTE 18V XR BRUSHLESS

- La plus compacte de sa catégorie : 164 mm
- Couple de 74 Nm
- Transmission entièrement métallique
- Comprend un mandrin métallique et un crochet de ceinture
- Livré avec 2× batteries 5.0Ah et chargeur dans un coffre TSTAK

DCD799D2T-QW Livré avec 2× batterie 2.0Ah et chargeur (€ 269,- hors TVA)

DCD799NT-XJ Livré sans batteries ni chargeur dans un coffre TSTAK (€ 129,- hors TVA)

DCD799N-XJ Livré sans batteries ni chargeur (€ 109,- hors TVA)

DCD799P2T-QW

Voltage	18V
Capacité de la batterie	5.0Ah
Nombre de batteries	2
Coffre	TSTAK
Prix hors TVA	€ 329,-



VISSEUSE/PERCEUSE À PERCUSSION COMPACTE 18V XR BRUSHLESS

POWERSTACK



- Moteur Brushless puissant fournit jusqu'à 90Nm de couple
- Conception ultra-compacte et légère
- Design ergonomique avec softgrip
- Transmission entièrement métallique avec 2 vitesses
- Vitesse continue
- Base avec LED pivotante (3 positions)
- Mécanisme de réglage de couple avec 15 positions
- Crochet de ceinture et support de mèche magnétique
- Livrée avec 2× batteries Compactes POWERSTACK et chargeur dans un coffre TSTAK

DCD805E1T-QW Livrée avec 1× batterie Compacte POWERSTACK sans chargeur dans un coffre TSTAK (€299,- hors TVA)

DCD805E2T-QW

Voltage	18V
Capacité de la batterie	1.7Ah - POWERSTACK
Nombre de batteries	2
Vitesse de rotation à vide	0 – 2.000 rpm
Coups par minute	0 – 34.000 cpm
Capacité du mandrin	13mm
Couple max.	90Nm
Capacité de perçage max. bois / métal / pierre	55 / 13 / 13mm
Poids	1.34kg
Coffre	TSTAK
Prix hors TVA	€ 389,-

VISSEUSE/PERCEUSE À PERCUSSION COMPACTE 18V XR BRUSHLESS

POWERSTACK



- Moteur Brushless puissant fournit jusqu'à 90Nm de couple
- Conception ultra-compacte et légère
- Design ergonomique avec softgrip
- Transmission entièrement métallique avec 2 vitesses
- Vitesse continue
- Base avec LED pivotante (3 positions)
- Mécanisme de réglage de couple avec 15 positions
- Crochet de ceinture et support de mèche magnétique
- Livrée avec 2× batteries POWERSTACK 5.0Ah et chargeur dans un coffre TSTAK

DCD805H2T-QW Livrée sans batteries ni chargeur dans un coffre TSTAK (€195,- hors TVA)

DCD805H2T-QW

Voltage	18V
Capacité de la batterie	5.0Ah - POWERSTACK
Nombre de batteries	2
Vitesse de rotation à vide	0 – 2.000 rpm
Coups par minute	0 – 34.000 cpm
Capacité du mandrin	13mm
Couple max.	90Nm
Capacité de perçage max. bois / métal / pierre	55 / 13 / 13mm
Poids	1.34kg
Coffre	TSTAK
Prix hors TVA	€ 499,-

VISSEUSE/PERCEUSE À PERCUSSION 18V XR XRP BRUSHLESS

- Puissance XRP: 95Nm
- Lampe LED claire avec un mécanisme de retardement
- Mécanisme de couple réglable avec 11 positions
- 3 vitesses
- Livrée avec 2× batteries 5.0Ah et chargeur dans un coffre TSTAK

DCD996P2-QW Livrée sans batteries ni chargeur dans un coffre TSTAK (€239,- hors TVA)

DCD996P2-QW

Voltage	18V
Capacité de la batterie	5.0Ah
Nombre de batteries	2
Vitesse de rotation à vide	0 – 450/1.300/2.000 rpm
Coups par minute	0 – 8.600/25.500/38.250 cpm
Capacité du mandrin	13mm
Couple max.	95Nm
Capacité de perçage max. bois / métal / pierre	55 / 15 / 13mm
Poids	1.6kg
Coffre	TSTAK
Prix hors TVA	€ 445,-

VISSEUSE/PERCEUSE À PERCUSSION 18V XR PREMIUM 3 VITESSES

- Nouveau moteur 18V sans balais
- Transmission améliorée à 3 vitesses
- Technologie anti-rotation E-CLUTCH SYSTEM
- LED à trois modes
- Longueur réduite
- Livrée avec 1× batterie 8.0Ah et chargeur dans un coffre TSTAK

DCD1007H2T-QW Livré avec 2× batteries POWERSTACK 5.0Ah et chargeur dans un coffre TSTAK (€569,- hors TVA)

DCD1007NT-XJ Livré sans batteries ni chargeur dans un coffre TSTAK (€269,- hors TVA)

DCD1007WW1T-QW

Voltage	18V
Capacité de la batterie	8.0Ah
Nombre de batteries	1
Vitesse de rotation à vide	0-2000 rpm
Coups par minute	0-2250 cpm
Couple max.	169Nm
Poids	1.85kg
Coffre	TSTAK
Prix hors TVA	€ 489,-

PERCEUSE À PERCUSSION 950W

- Perceuse universelle à deux vitesses
- Conception d'engrenage résistant pour une plus longue durée de vie
- Poignée supplémentaire incluse

DWD522KS-QS

Puissance absorbée	950W
Vitesse de rotation à vide	0–1.250–3.500 rpm
Coups par minute	0–56.000 cpm
Capacité du mandrin	10mm
Couple max.	40Nm
Capacité de perçage max. bois / métal / pierre	40 / 13 / 20mm
Filetage de la broche	1/2" × 20 UNF
Poids	2.7kg
Prix hors TVA	€ 229,-

PERCEUSE DIAMANT/PERCUSSION 1300W
PERFORM PROTECT

- Perceuse universelle à deux vitesses
- Embrayage mécanique de sécurité
- Protection électronique contre les surcharges

D21570K-QS

Puissance absorbée	1.300W
Vitesse de rotation à vide	0–1.250–3.500 rpm
Capacité du mandrin	16mm
Capacité de perçage max. béton	22mm
Capacité de perçage max. avec trépan	127mm
Filetage de la broche	1/2" × 20 UNF
Poids	3.0kg
Prix hors TVA	€ 299,-

PERCEUSE MAGNÉTIQUE 18V XR FLEXVOLT ADVANTAGE
18V XR WITH FLEX VOLT ADVANTAGE

- Porte-outil universel sans clé (Weldon)
- Capacité de forage pour carottages jusqu'à 50mm
- Compatible avec les carotteuses avec arbre d'entraînement rond de 19mm (Weldon) et une ou plusieurs surfaces planes
- 2 vitesses réglables mécaniquement
- Sens de rotation réglable droit et gauche
- Éclairage LED intégré
- Équipé d'un aimant permanent, réglable à 15% de la force pour un placement et un centrage confortables de la machine sur des pièces verticales
- Technologie anti-rotation
- Livrée sans batteries ni chargeur

DCD1623N-XJ

Voltage	18V
Vitesse de rotation à vide	130-420 250-810 rpm
Diamètre de coupe max. (fraise)	50mm
Porte-outils	19mm Weldon
Couple max.	49Nm
Prix hors TVA	€ 1.649,-

PERCEUSE MAGNÉTIQUE 50MM 2 VITESSES

- Perceuse compacte et légère
- 2 vitesses mécaniques pour optimiser les performances
- Protection 3 LED permettant un meilleur contrôle
- Porte-outils à desserrage rapide sans outil
- Poignée réversible pour une meilleure ergonomie

DWE1622K-QS

Puissance absorbée	1.200W
Vitesse de rotation à vide	300–450 rpm
Diamètre de coupe max. (fraise)	50mm
Porte-outils	19mm Weldon (3/4")
Poids	14.5kg
Prix hors TVA	€ 1.239,-



FOREUSE D'ANGLE 18V XR

- Puissance de la machine : 360W
- Interrupteur multi grip
- Transmission efficace de la puissance par des éléments entièrement métalliques
- Réglable en 2 vitesses
- Livrée sans batteries ni chargeur dans un coffre TSTAK

DCD740N-XJ Livrée sans batteries ni chargeur (€ 175,- hors TVA)

DCD740N-XJ

Voltage	18V
Vitesse de rotation à vide	0 – 650/2.000 rpm
Capacité du mandrin	10mm
Couple max.	33Nm
Capacité de perçage max. bois / métal	28 / 10mm
Poids	1.75kg
Coffre	TSTAK
Prix hors TVA	€ 195,-

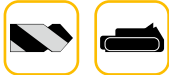
FOREUSE D'ANGLE 18V XR HEAVY DUTY
18V XR
PERFORM PROTECT

- Léger et compact à l'usage, très pratique pour le perçage dans les espaces confinés
- Le système DeWALT anti-rotation E-Clutch®, arrête automatiquement la machine en cas de mouvement incontrôlé pour une sécurité optimale
- Livrée sans batteries ni chargeur

DCD444N-XJ

Voltage	18V
Vitesse de rotation à vide	0 – 1.250 rpm
Capacité du mandrin	pignon 13mm
Couple max.	220Nm
Capacité de perçage max. bois / métal	65 / 65mm
Cap. de perçage max. (bois) avec scie cloche	102mm
Poids	4.2kg
Prix hors TVA	€ 309,-

FOREUSE D'ANGLE À 2 VITESSES 54V XR FLEXVOLT BRUSHLESS
XR FLEXVOLT
PERFORM PROTECT

- Notre perceuse sans fil la plus puissante qui existe !
- Débrayage électronique (anti-rotation)
- Capacité de perçage maximale de 158mm
- Livrée sans batteries, chargeur ni coffre

DCD470N-XJ

Voltage	54V
Vitesse de rotation à vide	0 – 400 – 1.320 rpm
Capacité du mandrin	pignon 13mm
Couple max.	269Nm
Cap. de perçage max. avec mèche à façonner	51mm
Cap. de perçage max. (bois) avec scie cloche	158mm
Cap. de perçage max. (bois) avec foret trépan	117mm
Poids	6.9kg
Prix hors TVA	€ 459,-





CLÉS À CLIQUET

CLÉ À CLIQUET 12V XR BRUSHLESS AVEC BILLE D'ARRÊT 3/8"

- Moteur Brushless puissant qui fournit jusqu'à 81Nm de couple de serrage
- Le design élancé du moteur assure une prise confortable et un accès aux espaces réduits
- L'interrupteur à vitesse variable, à la position optimale, garantit un contrôle maximal du couple et de la vitesse
- Éclairage LED intégré
- Livrée avec 1× batterie 2.0Ah et chargeur dans un sac de transport

DCF503D1-QW

Voltage	12V
Capacité de la batterie	2.0Ah
Nombre de batteries	1
Vitesse de rotation à vide	250 rpm
Couple max.	81Nm
Connexion	3/8"
Coffre	Sac de transport
Prix hors TVA	€ 309,-



DCF503EN-XJ Livrée sans batteries ni chargeur dans une boîte carton (€ 239,- hors TVA)

DCF503N-XJ Livrée sans batteries ni chargeur dans une boîte carton (€ 219,- hors TVA)

CLÉ À CLIQUET 12V XR BRUSHLESS AVEC BILLE D'ARRÊT 1/4"

- Moteur Brushless puissant qui fournit jusqu'à 54Nm de couple de serrage
- Le design élancé du moteur assure une prise confortable et un accès aux espaces réduits
- L'interrupteur à vitesse variable, à la position optimale, garantit un contrôle maximal du couple et de la vitesse
- Éclairage LED intégré
- Livrée avec 1× batterie 2.0Ah et chargeur dans un sac de transport

DCF504D1-QW

Voltage	12V
Capacité de la batterie	2.0Ah
Nombre de batteries	1
Vitesse de rotation à vide	250 rpm
Couple max.	54Nm
Connexion	1/4"
Coffre	Sac de transport
Prix hors TVA	€ 309,-



DCF504N-XJ Livrée sans batteries ni chargeur dans une boîte carton (€ 219,- hors TVA)

CLÉ À CLIQUET 12V XR BRUSHLESS 1/4" ET 3/8"

- Vitesse de travail élevée & grande productivité avec un couple de 75Nm et une vitesse de 450 tr/min
- Tête fermée pour une haute durabilité
- LED pour une bonne visibilité
- Fourni avec des carrés d'entraînement interchangeables 1/4" + 3/8" et un adaptateur de vis avec un raccord hexagonal de 1/4" (6,35 mm)
- Livrée sans batteries ni chargeur

DCF500N-XJ

Voltage	12V
Vitesse de rotation à vide	450 rpm
Couple max.	75Nm
Connexion	1/4" en 3/8"
Prix hors TVA	€ 259,-



CLÉ À CLIQUET 18V XR BRUSHLESS AVEC BILLE D'ARRÊT 1/2"

- Moteur Brushless puissant qui fournit jusqu'à 95Nm de couple de serrage
- Le design élargi du moteur assure une prise confortable et un accès aux espaces réduits
- L'interrupteur à vitesse variable, à la position optimale, garantit un contrôle maximal du couple et de la vitesse
- Éclairage LED intégré
- Livrée avec 1× batterie 2.0Ah et chargeur dans un sac de transport

DCF512D1-QW

Voltage	18V
Capacité de la batterie	2.0Ah
Nombre de batteries	1
Vitesse de rotation à vide	270 rpm
Couple max.	95Nm
Connexion	1/2"
Coffre	Sac de transport
Prix hors TVA	€ 329,-



DCF512N-XJ Livrée sans batteries ni chargeur dans une boîte carton (€ 239,- hors TVA)

CLÉ À CLIQUET 18V XR BRUSHLESS AVEC BILLE D'ARRÊT 3/8"

- Moteur Brushless puissant qui fournit jusqu'à 95Nm de couple de serrage
- Le design élargi du moteur assure une prise confortable et un accès aux espaces réduits
- L'interrupteur à vitesse variable, à la position optimale, garantit un contrôle maximal du couple et de la vitesse
- Éclairage LED intégré
- Livrée sans batteries ni chargeur dans une boîte carton

DCF513N-XJ

Voltage	18V
Vitesse de rotation à vide	270 rpm
Couple max.	95Nm
Connexion	3/8"
Prix hors TVA	€ 239,-

CLÉ À CLIQUET 18V XR BRUSHLESS 3/8" ET 1/2"

- Vitesse de travail élevée & grand productivité: un couple de 102Nm et une vitesse de 300 tr/min
- Tête fermée pour une haute durabilité
- LED pour une bonne visibilité
- Fourni avec des carré d'entraînement interchangeables de 3/8" + 1/2", qui peuvent être positionnés de part et d'autre de la tête
- Livrée sans batteries ni chargeur

DCF510N-XJ

Voltage	18V
Vitesse de rotation à vide	300 rpm
Couple max.	102Nm
Connexion	1/2" en 3/8"
Prix hors TVA	€ 259,-



PINCE À RIVETER



PINCE À RIVETER 18V XR 4.8MM

- Moteur 18V Brushless pour une durabilité, une efficacité et une puissance élevées
- Pour des rivets aveugles jusqu'à 4.8mm en aluminium, en acier et en acier inoxydable.
- Les rivets aveugles sont recueillis dans un tube pour un travail facile
- Changement de diamètre de tête sans clé
- Livrée avec têtes de 2.4, 3.2, 4.0 et 4.8mm en diamètre
- Livrée avec 2x batteries 2.0Ah classe G et chargeur dans un coffre TSTAK

DCF403D2GT-QW

Voltage	18V
Capacité de la batterie	2.0Ah
Nombre de batteries	2
Longueur	268mm
Force maximale	10 Kilonewton
Longueur de course	25mm
Longueur de rivets	2.4 - 4.8mm
Poids	1.6kg
Coffre	TSTAK
Prix hors TVA	€ 629,-

PINCE À RIVETER 18V XR 4.8MM

- Moteur 18V Brushless pour une durabilité, une efficacité et une puissance élevées
- Pour des rivets aveugles jusqu'à 4.8mm en aluminium, en acier et en acier inoxydable.
- Les rivets aveugles sont recueillis dans un tube pour un travail facile
- Changement de diamètre de tête sans clé
- Livrée avec têtes de 2.4, 3.2, 4.0 et 4.8mm en diamètre
- Livrée sans batteries ni chargeur dans un coffre TSTAK

DCF403NT-XJ

Voltage	18V
Longueur	268mm
Force maximale	10 Kilonewton
Longueur de course	25mm
Longueur de rivets	2.4 - 4.8mm
Poids	1.6kg
Coffre	TSTAK
Prix hors TVA	€ 459,-

PINCE À RIVETER 18V XR 6.4MM

- Moteur 18V Brushless pour une durabilité, une efficacité et une puissance élevées
- Pour des rivets aveugles jusqu'à 6.4mm en aluminium, en acier et en acier inoxydable.
- Les rivets aveugles sont recueillis dans un tube pour un travail facile
- Changement de diamètre de tête sans clé
- Livrée avec têtes de 4.8, 6.0 et 6.4 en diamètre
- Livrée sans batteries ni chargeur dans un coffre TSTAK

DCF414NT-XJ

Voltage	18V
Longueur	268mm
Force maximale	20 Kilonewton
Longueur de course	30mm
Longueur de rivets	4.8 - 6.4mm
Poids	1.6kg
Coffre	TSTAK
Prix hors TVA	€ 769,-





VISSEUSE À CHOCS COMPACTE 12V XR BRUSHLESS

- Léger et compact (longueur = 125mm)
- Couple 163Nm
- Mandrin hexagonal 1/4" à emmanchement direct 6.35mm
- Compatible avec embouts 25mm
- 3 vitesses avec Precision Drive
- Livrée avec 2× batteries 2.0Ah et chargeur dans un coffre TSTAK

DCF801N-XJ Livrée sans batteries ni chargeur dans une boîte carton (€ 113,- hors TVA)

DCF801D2-QW

Voltagé	12V
Capacité de la batterie	2.0Ah
Nombre de batteries	2
Vitesse de rotation à vide	0 – 1.000 / 0 – 1.500 / 0 – 2.600 rpm
Coups par minute	0 – 3.600 cpm
Couple max.	163Nm
Boîte d'embouts	1/4" (6.35mm)
Poids	0.8kg
Coffre	TSTAK
Prix hors TVA	€ 219,-

VISSEUSE À CHOCS ULTRA COMPACTE À 3 VITESSES 18V XR BRUSHLESS
POWERSTACK

- Boîtier de machine compact de seulement 100mm, très confortable à utiliser
- Puissant moteur Brushless délivre un couple allant jusqu'à 205Nm
- Support de bits de 1/4" (6.35 mm) à emmanchement direct
- 3 vitesses avec Precision Drive
- 3× anneau lumineux LED 360°
- Livrée avec 2× batteries Compactes POWERSTACK et chargeur dans un coffre TSTAK

DCF850E1T-QW Livrée avec 1× batterie Compacte POWERSTACK sans chargeur dans un coffre TSTAK (€ 309,- hors TVA)

DCF850E2T-QW

Voltagé	18V
Capacité de la batterie	1.7Ah - POWERSTACK
Nombre de batteries	2
Vitesse de rotation à vide	0 – 3.250 rpm
Coups par minute	0 – 3.800 cpm
Couple max.	205Nm
Boîte d'embouts	1/4" (6.35mm)
Poids	0.9kg
Coffre	TSTAK
Prix hors TVA	€ 399,-



PB850-QZ Boîtier en caoutchouc amovible (€ 12,- hors TVA)

VISSEUSE À CHOCS ULTRA COMPACTE À 3 VITESSES 18V XR BRUSHLESS

- Boîtier de machine compact de seulement 100mm, très confortable à utiliser
- Puissant moteur Brushless délivre un couple allant jusqu'à 205Nm
- Support de bits de 1/4" (6.35 mm) à emmanchement direct
- 3 vitesses avec Precision Drive
- 3× anneau lumineux LED 360°
- Livrée avec 2× batteries 5.0Ah et chargeur dans un coffre TSTAK

DCF850NT-XJ Livrée sans batteries ni chargeur dans un coffre TSTAK (€ 205,- hors TVA)

DCF850N-XJ Livrée sans batteries ni chargeur (€ 186,- hors TVA)

DCF850P2T-QW

Voltagé	18V
Capacité de la batterie	5.0Ah
Nombre de batteries	2
Vitesse de rotation à vide	0 – 3.250 rpm
Coups par minute	0 – 3.800 cpm
Couple max.	205Nm
Boîte d'embouts	1/4" (6.35mm)
Poids	0.9kg
Coffre	TSTAK
Prix hors TVA	€ 445,-



PB850-QZ Boîtier en caoutchouc amovible (€ 12,- hors TVA)

VISSEUSE À CHOCS COMPACTE 18V XR BRUSHLESS

- Couple 190Nm
- Léger et compact (longueur = 125mm)
- Éclairage LED à 360°
- Livrée avec 2× batteries 2.0Ah et chargeur dans un coffre TSTAK

DCF809D2T-QW

Voltagé	18V
Capacité de la batterie	2.0Ah
Nombre de batteries	2
Vitesse de rotation à vide	0 – 2.800 rpm
Coups par minute	0 – 3.200 cpm
Couple max.	190Nm
Boîte d'embouts	1/4" (6.35mm)
Poids	1.5kg
Coffre	TSTAK
Prix hors TVA	€ 239,-



VISSEUSE À CHOCS 18V XR BRUSHLESS

POWERSTACK



- Boîtier de machine compact de seulement 129mm
- Support de bits de 1/4" (6.35 mm)
- Puissant moteur Brushless délivre un couple allant jusqu'à 192Nm
- Vitesse variable
- 3x anneau lumineux LED 360°
- Livrée avec 1x batterie Compacte POWERSTACK sans chargeur dans un coffre TSTAK

DCF840D2T-QW Livrée avec 2x batteries 2.0Ah et chargeur dans un coffre TSTAK (€289,- hors TVA)

DCF840NT-XJ Livrée sans batteries ni chargeur dans un coffre TSTAK (€134,- hors TVA)

DCF840N-XJ Livrée sans batteries ni chargeur (€113,- hors TVA)

DCF840E1T-XJ

Voltag	18V
Capacité de la batterie	1.7Ah - POWERSTACK
Nombre de batteries	1
Vitesse de rotation à vide	0 – 3.200 rpm
Coups par minute	0 – 4.200 cpm
Couple max.	192Nm
Boîte d'embouts	1/4" (6.35mm)
Poids	0.88kg
Coffre	TSTAK
Prix hors TVA	€ 205,-

VISSEUSE À CHOCS À 3 VITESSES 18V XR BRUSHLESS

- Couple 205Nm
- Dotée de 3 vitesses et d'un système de réglage de couple
- Option de vissage Precision Drive
- Éclairage LED à 360°
- Livrée avec 2x batteries 5.0Ah et chargeur dans un coffre TSTAK

DCF887NT-XJ Livrée sans batteries ni chargeur dans un coffre TSTAK (€219,- hors TVA)

DCF887N-XJ Livrée sans batteries ni chargeur (€195,- hors TVA)

DCF887P2-QW

Voltag	18V
Capacité de la batterie	5.0Ah
Nombre de batteries	2
Vitesse de rotation à vide	0 – 1.000/0 – 2.800/0 – 3.250 rpm
Coups par minute	0 – 3.800 cpm
Couple max.	205Nm
Boîte d'embouts	1/4" (6.35mm)
Poids	1.77kg
Coffre	TSTAK
Prix hors TVA	€ 445,-

VISSEUSE À CHOCS 18V XR PREMIUM

POWERSTACK



- Ultra-compact: 123mm
- Moteur brushless fournit un couple de 282Nm
- Porte-embout amélioré
- 3 modes de vitesse + mode LED
- Anneau à 9 LED
- Livré avec 2 batteries POWERSTACK Compact et chargeur dans un coffre TSTAK

DCF860NT-XJ Livré sans batteries ni chargeur dans un coffre TSTAK (€239,- hors TVA)

DCF860N-XJ Livré sans batteries ni chargeur (€219,- hors TVA)

DCF860E2T-QW

Voltag	18V
Capacité de la batterie	1.7Ah - POWERSTACK
Nombre de batteries	2
Vitesse de rotation à vide	0-3.800 rpm
Coups par minute	0-4.400 cpm
Couple max.	282Nm
Boîte d'embouts	1/4" (6.35mm)
Coffre	TSTAK
Prix hors TVA	€ 429,-

VISSEUSE À CHOCS HYDRAULIQUE 18V XR

POWERSTACK



- Boîtier ultra-compact : 100 mm
- Moteur Brushless et le mécanisme d'impact offrent un couple maximal jusqu'à 56Nm
- Mécanisme à remplissage d'huile assure un fonctionnement plus silencieux lors de l'application.
- Lampe LED 360° améliorée
- 2 vitesses réglables et mode lampe de poche avec luminosité de 82 lumens
- Livré avec 2 batteries POWERSTACK Compact et chargeur dans un coffre TSTAK

DCF870NT-XJ Livré sans batteries ni chargeur dans un coffre TSTAK (€239,- hors TVA)

DCF870N-XJ Livré sans batteries ni chargeur (€219,- hors TVA)

DCF870E2T-QW

Voltag	18V
Capacité de la batterie	1.7Ah - POWERSTACK
Nombre de batteries	2
Vitesse de rotation à vide	0-3.000 rpm
Coups par minute	0 - 4.200 cpm
Couple max.	56Nm
Boîte d'embouts	1/4" (6.35mm)
Poids	1kg
Coffre	TSTAK
Prix hors TVA	€ 469,-

ADAPTATEUR DE CISAILLE À TOLE IMPACT CONNECT POUR VISSEUSE À CHOCS

Machine non incluse

- Coupe les matériaux en tôle jusqu'à 1,2mm d'épaisseur
- Compatible avec les visseuses à chocs DEWALT et autres marques

DT70620-QZ

EAN	5035048538296
Unité de vente	1
PG	B04
Prix hors TVA	€ 58,00

ADAPTATEUR DE COUPE-TUBE PVC IMPACT CONNECT POUR VISSEUSE À CHOCS

Machine non incluse

- Fonctionnement à percussion pour réduire la fatigue et la charge
- Grande capacité de coupe – Coupe jusqu'à 50mm
- Gain de temps – Coupe un tube plastique de 50mm en 2 secondes
- Compatible avec les visseuses à chocs DEWALT et autres marques

DT20560-QZ

EAN	5054905300760
Unité de vente	1
PG	B04
Prix hors TVA	€ 78,00

ADAPTATEUR DE TRONÇONNEUSE INTERNE POUR TUBE PVC 32MM IMPACT CONNECT POUR VISSEUSE À CHOCS

- Disque de troncçonnage à grains diamantés – pour une durée de vie 10× plus longue
- Permet de tronçonner 2× plus rapidement des tubes PVC incorporés dans le béton
- Capacité diamètre de tube : 40 PVC 34-203mm / 80 PVC 38-101mm
- Avec indicateurs de profondeur
- Compatible avec les visseuses à chocs DEWALT et autres marques

DT20563-QZ

EAN	5054905321529
Unité de vente	1
PG	B29
Prix hors TVA	€ 21,00

ADAPTATEUR DE TAROUDAGE POUR TIGE FILETÉE IMPACT CONNECT POUR VISSEUSE À CHOCS

- Gain de temps – Visse rapidement l'écrou sur la tige filetée, même en démarrant au milieu de la tige
- Compatible avec plusieurs tailles de tiges filetées et écrous – livré avec des adaptateurs M6, M8, M10 et M12
- Mécanisme entièrement métallique assurant une capacité de levage de 45kg et une grande durabilité
- Tête pivotante à 360°
- Compatible avec les visseuses à chocs DEWALT et autres marques

DT20562-QZ

EAN	5054905321581
Unité de vente	1
PG	B04
Prix hors TVA	€ 119,00

DIMENSIONNEMENT DES BOUCHONS EN FONCTION DU RACCORDEMENT



Bouchons [mm]	4	5	5.5	6	7	8	10	11	13	16	18	21	24	27	30	34	36	41	46	50	55	60	65	70	75	80			
Boulon ISO taille	M2	M2.5	M3	M3.5	M4	M5	M6	M7	M8	M10	M12	M14	M16	M18	M20	M22	M24	M27	M30	M33	M36	M39	M42	M45	M48	M52			
RACCORDEMENT	1/4"	■																											
	3/8"		■																										
	1/2"					■																							
	3/4"												■																
	1"																	■											

BOULONNEUSE À CHOCS COMPACTE 12V XR BRUSHLESS



- Léger et compact (longueur = 125mm)
- 3 vitesses avec Precision wrench
- Couple de fixation max. : 340Nm
- Couple de desserrage max. : 500Nm
- Livrée avec 1× batterie 5.0Ah et chargeur dans un coffre TSTAK



DCF901P1-QW

Voltage	12V
Capacité de la batterie	5.0Ah
Nombre de batteries	1
Vitesse de rotation à vide	0–2.850 rpm
Coups par minute	0–3.250 cpm
Couple max.	500Nm
Connexion	1/2"
Poids	0.9kg
Coffre	TSTAK
Prix hors TVA	€ 259,-

PB901.03-QZ Boîtier en caoutchouc amovible
(€11,- hors TVA)

BOULONNEUSE À CHOCS COMPACTE 12V XR BRUSHLESS



- Léger et compact (longueur = 125mm)
- 3 vitesses avec Precision wrench
- Couple de fixation max. : 340Nm
- Couple de desserrage max. : 500Nm
- Livrée avec 1× batterie 5.0Ah et chargeur dans un coffre TSTAK



DCF903P1-QW

Voltage	12V
Capacité de la batterie	5.0Ah
Nombre de batteries	1
Vitesse de rotation à vide	0–2.850 rpm
Coups par minute	0–3.250 cpm
Couple max.	500Nm
Connexion	3/8"
Poids	0.9kg
Coffre	TSTAK
Prix hors TVA	€ 259,-

PB901.03-QZ Boîtier en caoutchouc amovible
(€11,- hors TVA)

PRECISION WRENCH™

FWD

Pauses d'outils avant l'impact pour aider à prévenir un serrage excessif

REV

La vitesse de l'outil diminue lorsque la fixation est desserrée pour aider à prévenir l'arrêt



BOULONNEUSE À CHOCS 18V XR BRUSHLESS AVEC BILLE D'ARRÊT 1/2"



- Moteur Brushless puissant livre un couple de desserrage 609Nm max. (409Nm couple de fixation max.)
- Conception ultra-compacte et légère
- Avec bille d'arrêt pour un couplage sécurisé des douilles
- Bouton de sélection pour 2 vitesses et 2 réglages
- LED lumineuse à 360° avec fonction de retard
- Poignée et interrupteur en caoutchouc confortables
- Livrée avec 2x batteries 5.0Ah et chargeur dans un coffre TSTAK

DCF922P2T-QW

Voltage	18V
Capacité de la batterie	5.0Ah
Nombre de batteries	2
Vitesse de rotation à vide	0 – 2.500 rpm
Coups par minute	0 – 3.550 cpm
Couple max.	609Nm
Connexion	1/2"
Poids	1.1kg
Coffre	TSTAK
Prix hors TVA	€ 429,-

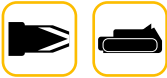

DCF922NT-XJ Livrée sans batteries ni chargeur dans un coffre TSTAK (€ 195,- hors TVA)

DCF922N-XJ Livrée sans batteries ni chargeur (€ 175,- hors TVA)

BOULONNEUSE À CHOCS 18V XR BRUSHLESS AVEC ANNEAU DE FRICTION 1/2"

POWERSTACK



- Moteur Brushless puissant livre un couple de desserrage 609Nm max. (409Nm couple de fixation max.)
- Conception ultra-compacte et légère
- Le carré d'entraînement avec anneau de friction permet des changements de douilles rapides
- Bouton de sélection pour 2 vitesses et 2 réglages
- LED lumineuse à 360° avec fonction de retard
- Poignée et interrupteur en caoutchouc confortables
- Livrée avec 2x batteries POWERSTACK 5.0Ah et chargeur dans un coffre TSTAK

DCF921H2T-QW

Voltage	18V
Capacité de la batterie	5.0Ah - POWERSTACK
Nombre de batteries	2
Vitesse de rotation à vide	0 – 2.500 rpm
Coups par minute	0 – 3.550 cpm
Couple max.	609Nm
Connexion	1/2"
Poids	1.1kg
Coffre	TSTAK
Prix hors TVA	€ 499,-



DCF921E2T-QW Livrée avec 2x batteries Compactes POWERSTACK et chargeur dans un coffre TSTAK (€ 389,- hors TVA)

PB921.22.23-QZ Boîtier en caoutchouc amovible (€ 11,- hors TVA)



BOULONNEUSE À CHOCS 18V XR BRUSHLESS AVEC ANNEAU DE FRICTION 1/2"



- Moteur Brushless puissant livre un couple de desserrage 609Nm max. (409Nm couple de fixation max.)
- Conception ultra-compacte et légère
- Le carré d'entraînement avec anneau de friction permet des changements de douilles rapides
- Bouton de sélection pour 2 vitesses et 2 réglages
- LED lumineuse à 360° avec fonction de retard
- Poignée et interrupteur en caoutchouc confortables
- Livrée avec 2x batteries 5.0Ah et chargeur dans un coffre TSTAK

DCF921P2T-QW

Voltage	18V
Capacité de la batterie	5.0Ah
Nombre de batteries	2
Vitesse de rotation à vide	0 – 2.500 rpm
Coups par minute	0 – 3.550 cpm
Couple max.	609Nm
Connexion	1/2"
Poids	1.1kg
Coffre	TSTAK
Prix hors TVA	€ 429,-



DCF921NT-XJ Livrée sans batteries ni chargeur dans un coffre TSTAK (€ 195,- hors TVA)

DCF921N-XJ Livrée sans batteries ni chargeur (€ 175,- hors TVA)

PB921.22.23-QZ Boîtier en caoutchouc amovible (€ 11,- hors TVA)





BOULONNEUSE À CHOCS 18V XR BRUSHLESS AVEC BILLE D'ARRÊT 1/2"



- Moteur Brushless puissant livre un couple de desserrage 1.152Nm max. (813Nm couple de fixation max.)
- Conception compacte et légère
- Entraînement avec bille d'arrêt pour un couplage sécurisé des douilles
- 3 vitesses, y compris "Precision wrench"
- LED lumineuse avec fonction de retard
- Poignée et interrupteur en caoutchouc confortables
- Livrée avec 2x batteries 5.0Ah et chargeur dans un coffre TSTAK

DCF892P2T-QW

Voltage	18V
Capacité de la batterie	5.0Ah
Nombre de batteries	2
Vitesse de rotation à vide	0 – 2.000 rpm
Coups par minute	0 – 3.250 cpm
Couple max.	1.152Nm
Connexion	1/2"
Poids	1.76kg
Coffre	TSTAK
Prix hors TVA	€ 539,-



DCF892NT-XJ Livrée sans batteries ni chargeur dans un coffre TSTAK (€ 299,- hors TVA)

DCF892N-XJ Livrée sans batteries ni chargeur (€ 279,- hors TVA)

BOULONNEUSE À CHOCS 18V XR BRUSHLESS AVEC ANNEAU DE FRICTION 1/2"



- Moteur Brushless puissant livre un couple de desserrage 1.152Nm max. (813Nm couple de fixation max.)
- Le carré d'entraînement avec anneau de friction permet des changements de douille rapides
- 3 vitesses, y compris "Precision wrench"
- LED lumineuse avec fonction de retard
- Poignée et interrupteur en caoutchouc confortables
- Livrée avec 2x batteries POWERSTACK 5.0Ah et chargeur dans un coffre TSTAK

DCF891H2T-QW

Voltage	18V
Capacité de la batterie	5.0Ah - POWERSTACK
Nombre de batteries	2
Vitesse de rotation à vide	0 – 2.000 rpm
Coups par minute	0 – 3.250 cpm
Couple max.	1.152Nm
Connexion	1/2"
Poids	1.76kg
Coffre	TSTAK
Prix hors TVA	€ 609,-



PB891.92-QZ Boîtier en caoutchouc amovible (€ 17,- hors TVA)



BOULONNEUSE À CHOCS 18V XR BRUSHLESS AVEC ANNEAU DE FRICTION 1/2"



- Moteur Brushless puissant livre un couple de desserrage 1.152Nm max. (813Nm couple de fixation max.)
- Le carré d'entraînement avec anneau de friction permet des changements de douille rapides
- 3 vitesses, y compris "Precision wrench"
- LED lumineuse avec fonction de retard
- Poignée et interrupteur en caoutchouc confortables
- Livrée avec 2x batteries 5.0Ah et chargeur dans un coffre TSTAK

DCF891P2T-QW

Voltage	18V
Capacité de la batterie	5.0Ah
Nombre de batteries	2
Vitesse de rotation à vide	0 – 2.000 rpm
Coups par minute	0 – 3.250 cpm
Couple max.	1.152Nm
Connexion	1/2"
Poids	1.76kg
Coffre	TSTAK
Prix hors TVA	€ 539,-



DCF891NT-XJ Livrée sans batteries ni chargeur dans un coffre TSTAK (€ 299,- hors TVA)

DCF891N-XJ Livrée sans batteries ni chargeur (€ 279,- hors TVA)

PB891.92-QZ Boîtier en caoutchouc amovible (€ 17,- hors TVA)



BOULONNEUSE À CHOCS 18V XR BRUSHLESS AVEC ANNEAU DE FRICTION 1/2"
POWERSTACK

- Moteur Brushless puissant livre un couple de desserrage 1.898Nm max. (1.355Nm couple de fixation max.)
- Sélecteur à 4 positions, y compris "Precision Wrench"
- Commutateur de démarrage lent avec contrôle de la vitesse
- Anneau de friction 1/2" permet des changements de douilles rapides
- LED lumineuse avec fonction de retard 20 secondes
- Poignée confortable et souple
- Livrée avec 2x batteries POWERSTACK 5.0Ah et chargeur dans un coffre TSTAK

DCF900NT-XJ Livrée sans batteries ni chargeur dans un coffre TSTAK (€309,- hors TVA)

DCF900H2T-QW

Voltage	18V
Capacité de la batterie	5.0Ah - POWERSTACK
Nombre de batteries	2
Vitesse de rotation à vide	0 – 2.300 rpm
Coups par minute	0 – 2.200 cpm
Couple max.	1.898Nm
Connexion	1/2"
Poids	1.0kg
Coffre	TSTAK
Prix hors TVA	€619,-

PB900.899-QZ Boîtier en caoutchouc amovible (€ 17,- hors TVA)

BOULONNEUSE À CHOCS 18V XR BRUSHLESS AVEC ANNEAU DE FRICTION 1/2"

- Moteur Brushless puissant livre un couple de desserrage 1.898Nm max. (1.355Nm couple de fixation max.)
- Sélecteur à 4 positions, y compris "Precision Wrench"
- Commutateur de démarrage lent avec contrôle de la vitesse
- Anneau de friction 1/2" permet des changements de douilles rapides
- LED lumineuse avec fonction de retard 20 secondes
- Poignée confortable et souple
- Livrée avec 2x batteries 5.0Ah et chargeur dans un coffre TSTAK

DCF900N-XJ Livrée sans batteries ni chargeur (€289,- hors TVA)

DCF900P2T-QW

Voltage	18V
Capacité de la batterie	5.0Ah
Nombre de batteries	2
Vitesse de rotation à vide	0 – 2.300 rpm
Coups par minute	0 – 2.200 cpm
Couple max.	1.898Nm
Connexion	1/2"
Poids	1.0kg
Coffre	TSTAK
Prix hors TVA	€549,-

PB900.899-QZ Boîtier en caoutchouc amovible (€ 17,- hors TVA)

BOULONNEUSE À CHOCS 18V XR BRUSHLESS AVEC BILLE D'ARRÊT 3/8"

- Moteur Brushless puissant livre un couple de fixation max. de 406Nm
- La conception ultra-compacte et légère permet une utilisation dans des espaces restreints (seulement 125mm)
- Entraînement avec bille d'arrêt pour un couplage sécurisé des douilles
- Bouton de sélection pour 2 vitesses et 2 réglages
- Couple de serrage jusqu'à 366 Nm pour visser et dévisser les écrous et les boulons
- LED lumineuse à 360 ° avec fonction de retard
- Poignée et interrupteur en caoutchouc confortables
- Livrée sans batteries ni chargeur

DCF923N-XJ

Voltage	18V
Vitesse de rotation à vide	0 – 2.500 rpm
Coups par minute	0 – 3.550 cpm
Couple max.	406Nm
Connexion	3/8"
Poids	1.1kg
Prix hors TVA	€175,-

PB921.22.23-QZ Boîtier en caoutchouc amovible (€ 11,- hors TVA)

BOULONNEUSE À CHOCS HEAVY DUTY 18V XR BRUSHLESS AVEC BILLE D'ARRÊT 3/4"

- Avec bille d'arrêt
- Couple de fixation max. : 950Nm
- Couple de desserrage max. : 1.675Nm
- Livrée sans batteries ni chargeur dans un coffre TSTAK

DCF897N-XJ Livrée sans batteries ni chargeur (€329,- hors TVA)

DCF897NT-XJ

Voltage	18V
Vitesse de rotation à vide	0 – 400/0 – 1.200/0 – 1.900 rpm
Coups par minute	0 – 2.400 cpm
Couple max.	950Nm
Connexion	3/4"
Poids	3.3kg
Coffre	TSTAK
Prix hors TVA	€349,-

BOULONNEUSE À CHOCS 18V XR 1/2" À COUPLE ÉLEVÉ

POWERSTACK



- Moteur Brushless puissant, offrant un couple de desserrage maximal de 2.372Nm (couple de serrage de 1.626Nm)
- Sélecteur à 4 vitesses
- Mode Boost pour enlever ou serrer les écrous/boulons récalcitrants
- Lampe LED lumineuse avec fonction de temporisation de 20 secondes
- Poignée confortable avec prise en main douce
- Livré avec 2x batteries POWERSTACK 5.0Ah et chargeur dans un coffre TSTAK

DCF961H2T-QW

Voltagé	18V
Capacité de la batterie	5.0Ah - POWERSTACK
Nombre de batteries	2
Vitesse de rotation à vide	0 - 2.300 rpm
Coups par minute	0 - 2.200 cpm
Couple max.	2.372Nm
Connexion	1/2"
Coffre	TSTAK
Prix hors TVA	€ 739,-

PB961-QZ Protecteur en caoutchouc (€19,- hors TVA)

BOULONNEUSE À CHOCS 18V XR 1/2" À COUPLE ÉLEVÉ

POWERSTACK



- Moteur Brushless puissant, offrant un couple de desserrage maximal de 2.372Nm (couple de serrage de 1.626Nm)
- Sélecteur à 4 vitesses
- Mode Boost pour enlever ou serrer les écrous/boulons récalcitrants
- Lampe LED lumineuse avec fonction de temporisation de 20 secondes
- Poignée confortable avec prise en main douce
- Livré avec 2x batteries POWERSTACK 5.0Ah et chargeur

DCF961NT-XJ Livré sans batteries ni chargeur dans un coffre TSTAK (€429,- hors TVA)

DCF961N-XJ Livré sans batteries ni chargeur (€409,- hors TVA)

DCF961H2G-QW

Voltagé	18V
Capacité de la batterie	5.0Ah - POWERSTACK
Nombre de batteries	2
Vitesse de rotation à vide	0 - 2.300 rpm
Coups par minute	0 - 2.200 cpm
Couple max.	2.372Nm
Connexion	1/2"
Prix hors TVA	€ 749,-

PB961-QZ Protecteur en caoutchouc (€19,- hors TVA)

BOULONNEUSE À CHOCS 18V XR 3/4" À COUPLE ÉLEVÉ

- Couple jusqu'à 1.925Nm pour le serrage et 2.576Nm pour le desserrage.
- Mode Boost
- LED réglable
- Sélection de 4 modes de vitesse
- Livré sans batteries ni chargeur dans un coffre TSTAK

DCF964N-XJ Livrée sans batteries ni chargeur (€389,- hors TVA)

DCF964NT-XJ

Voltagé	18V
Vitesse de rotation à vide	0-2.576 rpm
Coups par minute	0 - 2.200 cpm
Couple max.	2.576Nm
Connexion	3/4
Poids	3.7kg
Coffre	TSTAK
Prix hors TVA	€ 409,-

PB964-QZ Protecteur en caoutchouc (€19,- hors TVA)



MARTEAUX PERFORATEURS ET PIQUEURS



SÉCURITÉ ULTIME PRODUCTIVITÉ MAXIMALE

Les outils et accessoires DEWALT de la gamme PERFORM & PROTECT sont conçus pour répondre aux normes de santé et de sécurité les plus élevées en offrant une performance sans limite. Notre label de certification indique que les outils sont à la hauteur de la tâche: ils vous permettent d'en faire plus sans aucun compromis sur la santé et la sécurité.

- Réduction des risques d'inhalation de poussière et espaces de travail plus propres.
- La technologie innovante du contrôle de couple vous permet plus de contrôle / plus de sécurité.
- Jusqu'à 50% de vibrations en moins, minimise le risque lié à une exposition prolongée.
- Votre première ligne de défense quand un outil tombe



REGARDE MOI POUR
ASSURER VOTRE SÉCURITÉ!





APERÇU

PERFORATEURS-BURINEURS SDS-PLUS

		Diamètre de perçage	Perçage optimal	Voltage/ puissance	Force de frappe	Coups par minute	Vibrations triaxiales	
MACHINE								
SANS FIL	DCH072	14mm	4–10mm	12V	1.1J	0–4.280 cpm	9.8m/s ²	-
	DCH172	16mm	4–12mm	18V	1.4J	0–4.980 cpm	8.8m/s ²	-
	DCH273 DCH274 DCH275	24mm	6–12mm	18V	2.1J	0–4.600 cpm	6.6m/s ²	
	DCH263	28mm	8–16mm	18V	3.0J	0–4.300 cpm	9.1m/s ²	
	DCH333 DCH335	30mm	8–18mm	54V	3.5J	0–4.480 cpm	7.5m/s ²	
AVEC FIL	D25033K	22mm	6–12mm	710W	2.0J	0–5.680 cpm	13.6m/s ²	-
	D25133K	26mm	7–14mm	800W	2.6J	0–5.500 cpm	15.7m/s ²	-
	D25134K D25135K	26mm	7–14mm	800W	2.8J	0–5.540 cpm	15.7m/s ²	
	D25144K	28mm	7–14mm	900W	3.0J	0–5.350 cpm	15.7m/s ²	-
	D25333K	30mm	8–18mm	950W	3.5J	0–5.200 cpm	6.9m/s ²	



* Uniquement en combinaison avec un système d'aspiration des poussières

PERFORATEUR-BURINEUR SDS-PLUS ULTRA COMPACT 12V XR 1.1J - 14MM DIAMÈTRE DE PERÇAGE

- Boîtier extrêmement compact
- Diamètre de perçage : 4-10mm
- Idéal pour percer dans le béton et la pierre dure jusqu'à 14mm
- Faibles valeurs de vibration allant jusqu'à seulement 9.8m/s²
- Livré avec 2x batteries 5.0Ah, chargeur et poignée latérale dans un coffre TSTAK

DCH072N-XJ Livré sans batteries ni chargeur (€ 165,- hors TVA)

DCH072P2-QW

Voltage	12V
Capacité de la batterie	5.0Ah
Nombre de batteries	2
Vitesse de rotation à vide	0 – 910 rpm
Coups par minute	0 – 4.280 cpm
Vibrations triaxiales	9.8m/s ²
Force de frappe (EPTA 05/2009)	1.1J
Capacité de perçage max. bois / métal / béton	14 / 10 / 13mm
Poids	1.7kg
Coffre	TSTAK
Prix hors TVA	€ 399,-

PERFORATEUR-BURINEUR SDS-PLUS ULTRA COMPACT 18V XR 1.4J - 16MM DIAMÈTRE DE PERÇAGE

- Boîtier extrêmement compact
- Diamètre de perçage : 4-10mm
- Idéal pour percer dans le béton et la pierre dure jusqu'à 16mm
- Faibles valeurs de vibration allant jusqu'à seulement 8.8m/s²
- Livré avec 2 batteries Compactes POWERSTACK et chargeur dans un coffre TSTAK

DCH172P2-QW Livré avec 2x batteries 5.0Ah, chargeur, et poignée latérale dans un coffre TSTAK (€ 419,- hors TVA)

DCH172NT-XJ Livré sans batteries ni chargeur dans un coffre TSTAK (€ 205,- hors TVA)

DCH172N-XJ Livré sans batteries ni chargeur (€ 186,- hors TVA)

DCH172E2T-QW

Voltage	18V
Capacité de la batterie	1.7Ah - POWERSTACK
Nombre de batteries	2
Vitesse de rotation à vide	0 – 1.060 rpm
Coups par minute	0 – 4.980 cpm
Vibrations triaxiales	8.8m/s ²
Force de frappe (EPTA 05/2009)	1.4J
Capacité de perçage max. bois / métal / béton	16 / 10 / 16mm
Poids	1.8kg
Coffre	TSTAK
Prix hors TVA	€ 399,-

PERFORATEUR-BURINEUR SDS-PLUS 18V XR 2.1J - 24MM DIAMÈTRE DE PERÇAGE

- Moteur Brushless avec 2.1 Joule d'énergie de frappe
- Diamètre de perçage : 6-12mm
- Convient pour percer dans le béton, la pierre et les briques (jusqu'à 24mm)
- Active Vibration Control : vibrations de 6.6m/s²
- Livré avec 2x batteries POWERSTACK 5.0Ah et chargeur dans un coffre TSTAK

DCH273P2T-QW Livré avec 2x batteries 5.0Ah et chargeur dans un coffre TSTAK (€ 599,- hors TVA)

DCH273NT-XJ Livrée sans batteries ni chargeur (€ 359,- hors TVA)

DCH273N-XJ Livré sans batteries ni chargeur (€ 339,- hors TVA)

DCH274P2T-QW Incl. mandrin à changement rapide (€ 629,- hors TVA)

DCH273H2T-QW

Voltage	18V
Capacité de la batterie	5.0Ah - POWERSTACK
Nombre de batteries	2
Vitesse de rotation à vide	0 – 1.100 rpm
Coups par minute	0 – 4.600 cpm
Vibrations triaxiales	6.6m/s ²
Force de frappe (EPTA 05/2009)	2.1J
Capacité de perçage max. bois / métal / béton	26 / 13 / 24mm
Poids	3.1kg
Coffre	TSTAK
Prix hors TVA	€ 669,-

PERFORATEUR-BURINEUR SDS-PLUS 18V XR 2.1J - 24MM DIAMÈTRE DE PERÇAGE

- Moteur Brushless avec 2.1 Joule d'énergie de frappe
- Diamètre de perçage : 6-12mm
- Convient pour percer dans le béton, la pierre et les briques (jusqu'à 24mm)
- Active Vibration Control : vibrations de 6.6m/s²
- Incl. mandrin à changement rapide et unité d'extraction de poussières
- Livré avec 2x batteries 5.0Ah et chargeur dans un coffre solide

DCH275P2-QW

Voltage	18V
Capacité de la batterie	5.0Ah
Nombre de batteries	2
Vitesse de rotation à vide	0 – 1.100 rpm
Coups par minute	0 – 4.600 cpm
Vibrations triaxiales	6.6m/s ²
Force de frappe (EPTA 05/2009)	2.1J
Capacité de perçage max. bois / métal / béton	26 / 13 / 24mm
Poids	3.1kg
Coffre	Coffret solide
Prix hors TVA	€ 739,-



PERFORATEUR-BURINEUR SDS-PLUS 18V XR BRUSHLESS 3.0J - 28MM DIAMÈTRE DE PERÇAGE
PERFORM PROTECT

- Moteur Brushless avec 3.0 Joule d'énergie de frappe
- Diamètre de perçage : 8-16mm
- Convient pour percer dans le béton, la pierre et les briques (jusqu'à 28mm)
- Active Vibration Control : vibrations de 9.1m/s²
- Livré avec 2x batteries 5.0Ah et chargeur

DCH263N-XJ Livré sans batteries ni chargeur dans une boîte carton (€ 225,- hors TVA)

DWH205DH-XJ Unité d'extraction de poussières vendu séparément (€ 140,- hors TVA)

DCH263P2-QW

Voltage	18V
Capacité de la batterie	5.0Ah
Nombre de batteries	2
Vitesse de rotation à vide	0 – 1.165 rpm
Coups par minute	0 – 4.300 cpm
Vibrations triaxiales	9.1m/s ²
Force de frappe (EPTA 05/2009)	3.0J
Capacité de perçage max. bois / métal / béton	30 / 13 / 28mm
Poids	3.3kg
Coffre	Coffret solide
Prix hors TVA	€ 449,-

PERFORATEUR-BURINEUR SDS-PLUS 54V XR FLEXVOLT BRUSHLESS 3.5J - 30MM DIAMÈTRE DE PERÇAGE
XR FLEX VOLT
PERFORM PROTECT

- Moteur Brushless avec 3.5 Joule d'énergie de frappe
- Diamètre de perçage : 8-18mm
- Convient pour percer dans le béton, la pierre et les briques jusqu'à 30mm
- Active Vibration Control : vibrations de 7.5m/s²
- Technologie électronique anti-rotation (UTC) pour une sécurité optimale
- Livré avec 2x batteries 9.0Ah et chargeur dans un coffret TSTAK

DCH333NT-XJ Livré sans batteries ni chargeur dans un coffret TSTAK (€ 539,- hors TVA)

DCH333X2-QW

Voltage	54V
Capacité de la batterie	9.0Ah
Nombre de batteries	2
Vitesse de rotation à vide	0 – 1.000 rpm
Coups par minute	0 – 4.480 cpm
Vibrations triaxiales	7.5m/s ²
Force de frappe (EPTA 05/2009)	3.5J
Capacité de perçage max. bois / métal / béton	26 / 13 / 30mm
Poids	5.2kg
Coffre	TSTAK
Prix hors TVA	€ 929,-

PERFORATEUR-BURINEUR SDS-PLUS 54V XR FLEXVOLT BRUSHLESS 3.5J - 30MM DIAMÈTRE DE PERÇAGE
XR FLEX VOLT
PERFORM PROTECT

- Moteur Brushless avec 3.5 Joule d'énergie de frappe
- Diamètre de perçage : 8-18mm
- Convient pour percer dans le béton, la pierre et les briques jusqu'à 30mm
- Active Vibration Control : vibrations de 7.5m/s²
- Technologie électronique anti-rotation (UTC) pour une sécurité optimale
- Incl. mandrin à changement rapide et système d'extraction de poussières D25304DH
- Livré avec 2x batteries 9.0Ah et chargeur

DCH335X2-QW

Voltage	54V
Capacité de la batterie	9.0Ah
Nombre de batteries	2
Vitesse de rotation à vide	0 – 1.000 rpm
Coups par minute	0 – 4.480 cpm
Vibrations triaxiales	7.5m/s ²
Force de frappe (EPTA 05/2009)	3.5J
Capacité de perçage max. bois / métal / béton	26 / 13 / 30mm
Poids	5.2kg
Coffre	Coffret solide
Prix hors TVA	€ 1.099,-



PERFORATEUR-BURINEUR SDS-PLUS 710W 2.0J - 22MM DIAMÈTRE DE PERÇAGE

- Moteur puissant de 710W
- Mécanisme de frappe : 2.0 Joule d'énergie de frappe
- Diamètre de perçage : 6-12mm
- Convient pour percer dans le béton, la pierre et les briques jusqu'à 22mm
- Livrée dans un coffre TSTAK

D25033K-QS

Puissance absorbée	710W
Vitesse de rotation à vide	0 – 1.550 rpm
Coups par minute	0 – 5.680 cpm
Vibrations triaxiales	13.6m/s ²
Force de frappe (EPTA 05/2009)	2.0J
Capacité de perçage max. bois / métal / béton	30 / 13 / 22mm
Capacité de perçage max. avec trépan	50mm
Poids	2.5kg
Coffre	TSTAK
Prix hors TVA	€ 165,-

PERFORATEUR-BURINEUR SDS-PLUS 800W 2.6J - 26MM DIAMÈTRE DE PERÇAGE

- Moteur puissant de 800W
- Mécanisme de frappe : 2.6 Joule d'énergie de frappe
- Diamètre de perçage : 7-14mm
- Convient pour percer dans le béton, la pierre et les briques jusqu'à 26mm
- Livrée dans un coffre TSTAK

D25133K-QS

Puissance absorbée	800W
Vitesse de rotation à vide	0 – 1.500 rpm
Coups par minute	0 – 5.500 cpm
Vibrations triaxiales	15.7m/s ²
Force de frappe (EPTA 05/2009)	2.6J
Capacité de perçage max. bois / métal / béton	30 / 13 / 26mm
Capacité de perçage max. avec trépan	65mm
Poids	2.6kg
Coffre	TSTAK
Prix hors TVA	€ 195,-

PERFORATEUR-BURINEUR SDS-PLUS 800W 2.8J - 26MM DIAMÈTRE DE PERÇAGE

- Moteur puissant de 800W
- Mécanisme de frappe : 2.8 Joule d'énergie de frappe
- Diamètre de perçage : 7-14mm
- Convient pour percer dans le béton, la pierre et les briques jusqu'à 26mm
- Incl. mandrin à changement rapide
- Livrée dans un coffre TSTAK

D25134K-QS

Puissance absorbée	800W
Vitesse de rotation à vide	0 – 1.500 rpm
Coups par minute	0 – 5.540 cpm
Vibrations triaxiales	15.7m/s ²
Force de frappe (EPTA 05/2009)	2.8J
Capacité de perçage max. bois / métal / béton	30 / 13 / 26mm
Capacité de perçage max. avec trépan	65mm
Poids	3.0kg
Coffre	TSTAK
Prix hors TVA	€ 219,-

D25134KP-QS Livrée avec 3 burins DT60330-QZ et 5 forets DT60302-QZ dans un coffre TSTAK (€249,- hors TVA)



PERFORATEUR-BURINEUR SDS-PLUS 800W 2.8J + TÉLESCOPE D'EXTRACTION DE POUSSIÈRES
PERFORM PROTECT

- Moteur puissant de 800W
- Mécanisme de frappe : 2.8 Joule d'énergie de frappe
- Diamètre de perçage : 7-14mm
- Convient pour percer dans le béton, la pierre et les briques jusqu'à 26mm
- Livré avec un adaptateur universel pour l'aspiration de poussière
- Incl. mandrin à changement rapide et télescope d'extraction de poussières
- Livrée dans un coffre TOUGHSYSTEM

D25135K-QS

Puissance absorbée	800W
Vitesse de rotation à vide	0 – 1.500 rpm
Coups par minute	0 – 5.540 cpm
Vibrations triaxiales	15.7m/s ²
Force de frappe (EPTA 05/2009)	2.8J
Capacité de perçage max. bois / métal / béton	30 / 13 / 26mm
Capacité de perçage max. avec trépan	65mm
Poids	3.0kg
Coffre	TOUGHSYSTEM
Prix hors TVA	€ 299,-

PERFORATEUR-BURINEUR SDS-PLUS 900W 3.0J - 28MM DIAMÈTRE DE PERÇAGE

- Moteur puissant de 900W
- Mécanisme de frappe : 3.0 Joule d'énergie de frappe
- Diamètre de perçage : 7-14mm
- Convient pour percer dans le béton, la pierre et les briques jusqu'à 28mm
- Incl. mandrin à changement rapide
- Livrée dans un coffre TSTAK

D25144K-QS

Puissance absorbée	900W
Vitesse de rotation à vide	0 – 1.450 rpm
Coups par minute	0 – 5.350 cpm
Vibrations triaxiales	15.7m/s ²
Force de frappe (EPTA 05/2009)	3.0J
Capacité de perçage max. bois / métal / béton	30 / 13 / 28mm
Capacité de perçage max. avec trépan	65mm
Poids	3.0kg
Coffre	TSTAK
Prix hors TVA	€ 279,-

PERFORATEUR-BURINEUR SDS-PLUS 950W 3.5J - 30MM DIAMÈTRE DE PERÇAGE
PERFORM PROTECT

- Moteur puissant de 950W
- Mécanisme de frappe : 3.5 Joule d'énergie de frappe
- Diamètre de perçage : 8-18mm
- Convient pour percer dans le béton, la pierre et les briques jusqu'à 30mm
- Active Vibration Control : vibrations de 6.9m/s²
- Livrée dans un coffre TSTAK

D25333K-QS

Puissance absorbée	950W
Vitesse de rotation à vide	0 – 1.150 rpm
Coups par minute	0 – 5.200 cpm
Vibrations triaxiales	6.9m/s ²
Force de frappe (EPTA 05/2009)	3.5J
Capacité de perçage max. bois / métal / béton	30 / 13 / 30mm
Poids	3.7kg
Coffre	TSTAK
Prix hors TVA	€ 329,-

PERFORM PROTECT
**SÉCURITÉ
ULTIME.
PRODUCTIVITÉ
MAXIMALE.**



APERÇU

PERFORATEURS-BURINEURS SDS-MAX

		Diamètre de perçage	Perçage optimal	Voltage/ puissance	Force de frappe	Coups par minute	Vibrations triaxiales	
MACHINE								
SANS FIL	 DCH481	40mm	18–28mm	54V	6.1J	0–3.150 cpm	9.4m/s ²	
	 DCH614	45mm	20–35mm	54V	10.5J	1.450–2.900 cpm	8.8m/s ²	
	 DCH735	48mm	22–38mm	54V	13.3J	1.350–2.705 cpm	9.0m/s ²	
	 DCH775	52mm	28–48mm	54V	19.4J	1.105–2.110 cpm	10.1m/s ²	
AVEC FIL	 D25481K	40mm	18–28mm	1.050W	6.1J	0–3.100 cpm	9.4m/s ²	
	 D25614K	45mm	20–35mm	1.350W	10.5J	1.450–2.900 cpm	8.9m/s ²	
	 D25733K	48mm	22–45mm	1.600W	13.3J	1.350–2.705 cpm	9.6m/s ²	
	 D25773K	52mm	28–48mm	1.700W	19.4J	1.105–2.210 cpm	12.4m/s ²	



PERFORATEUR-BURINEUR SDS-MAX 54V XR FLEXVOLT BRUSHLESS 6.1J - 40MM DIAMÈTRE DE PERÇAGE
XR FLEX VOLT
PERFORM PROTECT

- Moteur Brushless avec 6.1 Joule d'énergie de frappe
- Diamètre de perçage : 18-28mm
- Idéal pour percer dans le béton et la pierre dure jusqu'à 40mm
- Active Vibration Control : vibrations de 9.4m/s²
- Technologie électronique anti-rotation (UTC) pour une sécurité optimale
- Livré avec 2x batteries 9.0Ah et chargeur rapide

DCH481N-XJ Livré sans batteries ni chargeur (€ 619,- hors TVA)

DCH481X2-QW

Voltag	54V
Capacité de la batterie	9.0Ah
Nombre de batteries	2
Vitesse de rotation à vide	0 – 540 rpm
Coups par minute	0 – 3.150 cpm
Vibrations triaxiales	9.4m/s ²
Force de frappe (EPTA 05/2009)	6.1J
Capacité de perçage max. dans le béton	40mm
Poids	6.7kg
Coffre	Coffret solide
Prix hors TVA	€ 1.019,-

PERFORATEUR-BURINEUR SDS-MAX 54V XR FLEXVOLT BRUSHLESS 10.5J - 45MM DIAMÈTRE DE PERÇAGE
XR FLEX VOLT
PERFORM PROTECT

- Moteur Brushless avec 10.5 Joule d'énergie de frappe
- Diamètre de perçage : 20-35mm
- Idéal pour percer dans le béton et la pierre dure jusqu'à 45mm
- Active Vibration Control : vibrations de 8.8m/s²
- Technologie électronique anti-rotation (UTC) pour une sécurité optimale
- Livré sans batteries ni chargeur

DCH614N-XJ

Voltag	54V
Vitesse de rotation à vide	190 – 380 rpm
Coups par minute	1.450 – 2.900 cpm
Vibrations triaxiales	8.8m/s ²
Force de frappe (EPTA 05/2009)	10.5J
Capacité de perçage max. dans le béton	45mm
Poids	6.8kg
Coffre	Coffret solide
Prix hors TVA	€ 679,-

PERFORATEUR-BURINEUR SDS-MAX 54V XR FLEXVOLT BRUSHLESS 13.3J - 48MM DIAMÈTRE DE PERÇAGE
XR FLEX VOLT
PERFORM PROTECT

- Moteur Brushless avec 13.3 Joule d'énergie de frappe
- Diamètre de perçage : 22-38mm
- Idéal pour percer dans le béton et la pierre dure jusqu'à 48mm
- Active Vibration Control : vibrations de 9.0m/s²
- Technologie électronique anti-rotation (UTC) pour une sécurité optimale
- Livré avec 2x batteries 9.0Ah et chargeur rapide

DCH735N-XJ Livré sans batteries ni chargeur (€ 849,- hors TVA)

DCH735X2-QW

Voltag	54V
Capacité de la batterie	9.0Ah
Nombre de batteries	2
Vitesse de rotation à vide	177 – 355 rpm
Coups par minute	1.350 – 2.705 cpm
Vibrations triaxiales	9.0m/s ²
Force de frappe (EPTA 05/2009)	13.3J
Capacité de perçage max. dans le béton	48mm
Poids	8.5kg
Coffre	Coffret solide
Prix hors TVA	€ 1.239,-

PERFORATEUR-BURINEUR SDS-MAX 54V XR FLEXVOLT BRUSHLESS 19.4J - 52MM DIAMÈTRE DE PERÇAGE
XR FLEX VOLT
PERFORM PROTECT

- Moteur Brushless avec 19.4 Joule d'énergie de frappe
- Diamètre de perçage : 28-48mm
- Idéal pour percer dans le béton et la pierre dure jusqu'à 52mm
- Active Vibration Control : vibrations de 10.1m/s²
- Technologie électronique anti-rotation (UTC) pour une sécurité optimale
- Livré avec 2x batteries 9.0Ah et chargeur rapide

DCH775N-XJ Livré sans batteries ni chargeur (€ 919,- hors TVA)

DCH775X2-QW

Voltag	54V
Capacité de la batterie	9.0Ah
Nombre de batteries	2
Vitesse de rotation à vide	145 – 290 rpm
Coups par minute	1.105 – 2.110 cpm
Vibrations triaxiales	9.0m/s ²
Force de frappe (EPTA 05/2009)	19.4J
Capacité de perçage max. dans le béton	52mm
Poids	10.9kg
Coffre	Coffret solide
Prix hors TVA	€ 1.309,-



PERFORATEUR-BURINEUR SDS-MAX 1.050W 6.1J - 40MM DIAMÈTRE DE PERÇAGE
PERFORM PROTECT

- Moteur puissant de 1050W
- Mécanisme de frappe : 6.1 Joule d'énergie de frappe
- Diamètre de perçage : 18-28mm
- Idéal pour percer dans le béton et la pierre dure jusqu'à 40mm
- Active Vibration Control : vibrations de 9.4m/s²

D25481K-QS

Puissance absorbée	1.050W
Vitesse de rotation à vide	0 – 540 rpm
Coups par minute	0 – 3.100 cpm
Vibrations triaxiales	9.4m/s ²
Force de frappe (EPTA 05/2009)	6.1J
Capacité de perçage max. dans le béton	40mm
Poids	5.9kg
Coffre	Coffret solide
Prix hors TVA	€ 479,-

PERFORATEUR-BURINEUR SDS-MAX 1.350W 10.5J - 45MM DIAMÈTRE DE PERÇAGE
PERFORM PROTECT

- Moteur puissant de 1350W
- Mécanisme de frappe : 10.5 Joule d'énergie de frappe
- Diamètre de perçage : 20-35mm
- Idéal pour percer dans le béton et la pierre dure jusqu'à 45mm
- Active Vibration Control : vibrations de 8.9m/s²

D25614K-QS

Puissance absorbée	1.350W
Vitesse de rotation à vide	190 – 380 rpm
Coups par minute	1.450 – 2.900 cpm
Vibrations triaxiales	8.8m/s ²
Force de frappe (EPTA 05/2009)	10.5J
Capacité de perçage max. dans le béton	45mm
Poids	7.8kg
Coffre	Coffret solide
Prix hors TVA	€ 659,-

PERFORATEUR-BURINEUR SDS-MAX 1.600W 13.3J - 48MM DIAMÈTRE DE PERÇAGE
PERFORM PROTECT

- Moteur puissant de 1600W
- Mécanisme de frappe : 13.3 Joule d'énergie de frappe
- Diamètre de perçage : 22-45mm
- Idéal pour percer dans le béton et la pierre dure jusqu'à 48mm
- Active Vibration Control : vibrations de 9.6m/s²
- Technologie électronique anti-rotation (UTC) pour une sécurité optimale

D25733K-QS

Puissance absorbée	1.600W
Vitesse de rotation à vide	177 – 355 rpm
Coups par minute	1.350 – 2.705 cpm
Vibrations triaxiales	9.6m/s ²
Force de frappe (EPTA 05/2009)	13.3J
Capacité de perçage max. dans le béton	48mm
Poids	8.0kg
Coffre	Coffret solide
Prix hors TVA	€ 849,-

PERFORATEUR-BURINEUR SDS-MAX 1.700W 19.4J - 52MM DIAMÈTRE DE PERÇAGE
PERFORM PROTECT

- Moteur puissant de 1700W et mécanisme de frappe : 19.4 Joule d'énergie de frappe
- Diamètre de perçage : 28-48mm
- Idéal pour percer dans le béton et la pierre dure jusqu'à 52mm
- Active Vibration Control : vibrations de 12.4m/s²
- Technologie électronique anti-rotation (UTC) pour une sécurité optimale

D25773K-QS

Puissance absorbée	1.700W
Vitesse de rotation à vide	145 – 290 rpm
Coups par minute	1.105 – 2.210 cpm
Vibrations triaxiales	12.4m/s ²
Force de frappe (EPTA 05/2009)	19.4J
Capacité de perçage max. dans le béton	52mm
Poids	10.0kg
Coffre	Coffret solide
Prix hors TVA	€ 959,-





		Voltage/ puissance	Force de frappe	Coups par minute	Vibrations triaxiales	Poids	
MACHINE							
MARTEAUX-PIQUEURS	 DCH832	54V	10.5J	0–2.900 cpm	8.7m/s ²	6kg	
	 D25430K	1.000W	4.2J	0–4.700 cpm	7.1m/s ²	4kg	

→ **VIBRATION** → **CONTROL**



MARTEAU-PIQUEUR SDS-MAX 54V XR FLEXVOLT 6KG 10.5J

XR FLEXVOLT

PERFORM PROTECT



- Moteur Brushless avec 10.5 Joules d'énergie de frappe
- Idéal pour les travaux de démolition, tels que les sols en ciment et en carrelage, les murs, et la réalisation de rainures et de passages.
- Vitesse variable pour contrôler l'énergie de frappe
- Active Vibration Control : vibrations de 8.7 m/s²
- Livré avec 2x batteries 9.0Ah et chargeur rapide

DCH832N-XJ Livré sans batteries ni chargeur (€ 589,- hors TVA)

DCH832X2-QW

Voltagage	54V
Capacité de la batterie	9.0Ah
Nombre de batteries	2
Coups par minute	0–2.900 cpm
Vibrations triaxiales	8.7m/s ²
Force de frappe (EPTA 05/2009)	10.5J
Poids	6.0kg
Coffre	Coffret solide
Prix hors TVA	€ 979,-



MARTEAU-PIQUEUR SDS-PLUS 1.000W 4KG 4.2J

PERFORM PROTECT



- Moteur puissant de 1000W
- Mécanisme de frappe : 4.2 Joule d'énergie de frappe
- Idéal pour des travaux légers de ciselage dans la pierre et les joints de ciment
- Faibles valeurs de vibration allant jusqu'à seulement 7.1m/s²

D25430K-QS

Puissance absorbée	1.000W
Coups par minute	0–4.700 cpm
Vibrations triaxiales	7.1m/s ²
Force de frappe (EPTA 05/2009)	4.2J
Poids	4.0kg
Coffre	Coffret solide
Prix hors TVA	€ 469,-





		Voltage/ puissance	Force de frappe	Coups par minute	Vibrations triaxiales	Poids	
MACHINE							
MARTEAUX DE DÉMOLITION	 DCH892	54V	19.4J	0–2.210 cpm	9.4m/s ²	10kg	
	 D25810K	1.050W	7.1J	0–3.100 cpm	8.5m/s ²	5.6kg	
	 D25832K	1.350W	10.5J	0–2.900 cpm	8.7m/s ²	6.1kg	
DÉMOLISSEURS	 DCH911	54V	27J	1.350–1.620 cpm	6.0m/s ²	12.3kg	
	 DCH966	54V	41J	1.080 cpm	6.1m/s ²	18.6kg	
	 D25911K	1.700W	27J	810–1.620 cpm	6.0m/s ²	12.3kg	
	 D25966	1.800W	41J	1.080 cpm	6.1m/s ²	18.8kg	
	 D25981K	2.100W	62J	0–960 cpm	4.8m/s ²	31kg	

→ **VIBRATION**
 → **CONTROL**

MARTEAU DE DÉMOLITION SDS-MAX 54V XR FLEXVOLT 10KG 19.4J
XR FLEX VOLT
PERFORM PROTECT

- Moteur Brushless avec 19.4 Joules d'énergie de frappe
- Idéal pour les travaux de démolition, tels que les sols en ciment et en carrelage, les murs, et la réalisation de rainures et de passages.
- Ciseaux plats réglables pour un confort d'utilisation optimal
- Vitesse variable pour contrôler l'énergie de frappe
- Active Vibration Control : vibrations de 9.4m/s²
- Livré avec 2× batteries 9.0Ah et chargeur rapide

DCH892N-XJ Livré sans batteries ni chargeur (€ 859,- hors TVA)

DCH892X2-QW

Voltagé	54V
Capacité de la batterie	9.0Ah
Nombre de batteries	2
Coups par minute	0 – 2.210 cpm
Vibrations triaxiales	9.4m/s ²
Force de frappe (EPTA 05/2009)	19.4J
Poids	10.0kg
Coffre	Coffret solide
Prix hors TVA	€ 1.239,-

MARTEAU-PIQUEUR SDS-MAX 1.050W 7.1J
PERFORM PROTECT

- Moteur puissant de 1050W
- Mécanisme de frappe : 7.1 Joule d'énergie de frappe
- Idéal pour les travaux de démolition légers, le traitement des surfaces ou la réalisation de rainures
- Active Vibration Control : vibrations de 8.5m/s²
- Ciseaux réglables pour une utilisation optimale

D25810K-QS

Puissance absorbée	1.050W
Coups par minute	0 – 3.100 cpm
Vibrations triaxiales	8.5m/s ²
Force de frappe (EPTA 05/2009)	7.1J
Poids	5.6kg
Coffre	Coffret solide
Prix hors TVA	€ 439,-

MARTEAU-PIQUEUR SDS-MAX 1.350W 6.1KG 10.5J
PERFORM PROTECT

- Moteur puissant de 1350W
- Mécanisme de frappe : 10.5 Joule d'énergie de frappe
- Idéal pour les travaux de démolition lourds, le traitement des surfaces ou la réalisation de rainures
- Active Vibration Control : vibrations de 9.5m/s²

D25832K-QS

Puissance absorbée	1.350W
Coups par minute	0 – 2.900 cpm
Vibrations triaxiales	8.7m/s ²
Force de frappe (EPTA 05/2009)	10.5J
Poids	6.1kg
Coffre	Coffret solide
Prix hors TVA	€ 559,-

DÉMOLISSEUR SDS-MAX 54V XR FLEXVOLT 12.3KG 27J
XR FLEX VOLT
PERFORM PROTECT

- Moteur Brushless avec 27 Joules d'énergie de frappe
- Idéal pour les travaux de démolition, tels que les sols en ciment et en carrelage, les murs, et la réalisation de rainures et de passages
- Ciseaux plats réglables pour un confort d'utilisation optimal
- Vitesse variable pour contrôler l'énergie de frappe
- Active Vibration Control : vibrations de 6.0m/s²
- Livré dans un coffre avec 3× 9.0Ah batteries et un chargeur

DCH911NK-XJ Livré dans un coffre (€ 1.149,- hors TVA)

DCH911X3-QW

Voltagé	54V
Capacité de la batterie	9.0Ah
Nombre de batteries	3
Coups par minute	1.350 – 1.620 cpm
Vibrations triaxiales	6.0m/s ²
Force de frappe (EPTA 05/2009)	27.0J
Poids	12.3kg
Coffre	Coffret solide
Prix hors TVA	€ 1.699,-

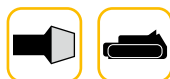

MARTEAU DE DÉMOLITION 54V XR 28MM HEX
XR FLEX VOLT
PERFORM PROTECT

- Moteur Brushless avec 41 Joules d'énergie de frappe
- Idéal pour les travaux de démolition, tels que les sols en ciment et en carrelage, les murs, et la réalisation de rainures et de passages
- Active Vibration Control : vibrations de 6.1m/s²
- Connexion HEX universelle de 28mm
- Livré avec 2× batteries 15Ah Flexvolt

DCH966Z2-QW

Voltagé	54V
Capacité de la batterie	15.0Ah
Nombre de batteries	2
Connexion	28mm HEX
Coups par minute	1080 cpm
Vibrations triaxiales	6.1m/s ²
Force de frappe (EPTA 05/2009)	41.0J
Poids	18.6kg
Prix hors TVA	€ 2.279,-

DÉMOLISSEUR SDS-MAX 1.700W 27J
PERFORM PROTECT

- Moteur puissant de 1700W avec Moteur Brushless
- Mécanisme de frappe : 27 Joules d'énergie de frappe
- Idéal pour les travaux de démolition, tels que les sols en ciment et en carrelage, les murs, et la réalisation de rainures et de passages
- Ciseaux plats réglables pour un confort d'utilisation optimal
- Vitesse variable pour contrôler l'énergie de frappe
- Active Vibration Control : vibrations de 6.0m/s²
- Livré dans un coffre

D25911K-QS

Puissance absorbée	1.700W
Coups par minute	810 – 1.620 cpm
Vibrations triaxiales	6.0m/s ²
Force de frappe (EPTA 05/2009)	27.0J
Poids	12.3kg
Coffre	Coffret solide
Prix hors TVA	€ 929,-

MARTEAU DE DÉMOLITION HEXAGONAL DE 28 MM
PERFORM PROTECT

- Moteur puissant de 1800W avec Moteur Brushless
- Mécanisme de frappe : 41 Joules d'énergie de frappe
- Idéal pour les travaux de démolition, tels que les sols en ciment et en carrelage, les murs, et la réalisation de rainures et de passages
- Active Vibration Control : vibrations de 6.1m/s²
- Connexion HEX universelle de 28mm
- Livré en carton avec poignée auxiliaire et burin hexagonal de 28 mm

D25966-QS

Puissance absorbée	1.800W
Connexion	28mm HEX
Coups par minute	1080 cpm
Vibrations triaxiales	6.1m/s ²
Force de frappe (EPTA 05/2009)	41.0J
Poids	18.8kg
Prix hors TVA	€ 1.479,-

DÉMOLISSEUR 2.100W 62J AVEC CHARIOT
PERFORM PROTECT

- Moteur puissant de 2100W
- Mécanisme de frappe : 62 Joules d'énergie de frappe
- Idéal pour les applications de démolition, telles que le retrait des sols en béton et la réalisation de rainures et de passages
- Active Vibration Control : vibrations de 4.8m/s²
- Connexion HEX universelle de 28mm
- Livré avec un chariot et un ciseau à pointe
- Incl. chariot et 1× burin en pointe

D25981K-QS

Puissance absorbée	2.100W
Connexion	28mm HEX
Coups par minute	0 – 960 cpm
Vibrations triaxiales	4.8m/s ²
Force de frappe (EPTA 05/2009)	62.0J
Poids	31kg
Prix hors TVA	€ 1.999,-

D259811-XJ Chariot de transport pour démolisseur D25981K-QS (€ 176,- hors TVA)

ACCESSOIRES ET SYSTÈMES D'EXTRACTION DE POUSSIÈRES

DWH205DH-XJ



Unité d'extraction de poussières

Prix (hors TVA) : € 140,-

COMPATIBLE AVEC



DCH263

D25303DH-XJ



Unité d'extraction de poussières HEPA

Prix (hors TVA) : € 176,-

COMPATIBLE AVEC



DCH273 / DCH274 / DCH275

D25304DH-XJ



Unité d'extraction de poussières

Prix (hors TVA) : € 175,-

COMPATIBLE AVEC



DCH323 / DCH333 / DCH334 / DCH335

DWH079D-XJ



Système d'extraction de poussière pour filtre

Prix (hors TVA) : € 34,-

COMPATIBLE AVEC



DWH205DH / D25303DH / D25304DH

D25301D-XJ



Télescope d'extraction de poussières

Prix (hors TVA) : € 99,-

COMPATIBLE AVEC



Alle DeWALT SDS-Plus boorhamers

DWH050-XJ



Extracteur de poussière SDS-Max Airlock pour perçage

Prix (hors TVA) : € 83,-

COMPATIBLE AVEC



Alle DeWALT SDS-Max boorhamers

DWH051-XJ



Extracteur de poussière SDS-Max Airlock pour burinage

Prix (hors TVA) : € 83,-

COMPATIBLE AVEC



Alle DeWALT boor- en breekhamers

DWH052-XJ



Extracteur poussière HEX

Prix (hors TVA) : € 120,-

COMPATIBLE AVEC



Alle DeWALT sloophamers

MEULEUSES ET TRONÇONNEUSES MÉTAL





MACHINE	Voltage/ puissance	Diamètre max. des disques [mm]	Tronçonnages légères		Tronçonnages lourdes		Meulage		Polissage	PERFORM PROTECT	
			Acier	Tuiles/ Pierre	Acier	Béton	Acier	Béton	Marbre/ Granit		
SANS FIL	DCG413	18V	115	●	●	●	●	●	●	●	CONTROL
	DCG405F	18V	125	●	●	●	●	●	●	●	CONTROL
	DCG405	18V	125	●	●	●	●	●	●	●	CONTROL
	DCG406	18V	125	●	●	●	●	●	●	●	CONTROL
	DCG409	18V	125	●	●	●	●	●	●	●	CONTROL
	DCG418	54V	125	●	●	●	●	●	●	●	CONTROL
	DCG440	54V	180	●	●	●	●	●	●	●	CONTROL
	DCG460	54V	230	●	●	●	●	●	●	●	CONTROL
AVEC FIL	DWE4036	750W	115	●	●	●	●	●	●	●	
	DWE4206	1.010W	115	●	●	●	●	●	●	●	
	DWE4057	800W	125	●	●	●	●	●	●	●	
	DWE4157F	900W	125	●	●	●	●	●	●	●	
	DWE4117	950W	125	●	●	●	●	●	●	●	
	DWE4207	1.010W	125	●	●	●	●	●	●	●	
	DWE4203	1.010W	125	●	●	●	●	●	●	●	
	DWE4217	1.200W	125	●	●	●	●	●	●	●	
	DWE4237K	1.400W	125	●	●	●	●	●	●	●	
	DWE4277	1.500W	125	●	●	●	●	●	●	●	CONTROL
	DWE4257	1.500W	125	●	●	●	●	●	●	●	CONTROL
	DWE4357	1.700W	125	●	●	●	●	●	●	●	CONTROL
	DWE4369	1.700W	125	●	●	●	●	●	●	●	CONTROL
	DWE492S	2.200W	230	●	●	●	●	●	●	●	
	DWE4559	2.400W	230	●	●	●	●	●	●	●	
DWE4579	2.600W	230	●	●	●	●	●	●	●		

Meilleure productivité

Bonne productivité

Usage occasionnelle

Pas recommandé

MEULEUSE D'ANGLE 18V XR 115 MM AVEC INTERRUPTEUR D'HOMME MORTE

- Interrupteur de sécurité pour une sécurité optimale
- Équipé d'un frein moteur et d'une protection électronique contre les retours de couple
- Réglage sans clé de la protection de sécurité
- Livré avec une protection de sécurité ouverte (pour meulage) et une protection semi-fermée (pour tronçonnage)
- Livré sans batteries ni chargeur

DCG413N-XJ

Voltagé	18V
Vitesse de rotation à vide	0+9.000 rpm
Diamètre max. des disques	115mm
Filetage de la broche	M14
Poids	1.74kg
Prix hors TVA	€ 205,-

115MM SLIM SAG

- Le moteur de 750W et la vitesse de rotation de la broche de 11800 tr/min garantissent des performances de travail élevées
- Le corps ultrafin, d'une circonférence de seulement 172mm, assure une prise en main confortable, quelle que soit la taille de la main
- Le poids de 1.5kg seulement assure le confort de l'utilisateur lors d'une utilisation prolongée
- Les protections de coupe et de meulage sont incluses
- Réduit la pénétration de la poussière et de la contamination du moteur, améliorant ainsi la durabilité de l'appareil

DWE4036-QS

Puissance absorbée	750W
Vitesse de rotation à vide	0-11.800 rpm
Diamètre max. des disques	115mm
Filetage de la broche	M14
Poids	1.5kg
Prix hors TVA	€ 79,-

MEULEUSE D'ANGLE 1.010W 115MM

- Système d'éjection de la poussière, enlève la majorité des débris, protège le moteur des particules
- Poignée latérale anti-vibrations
- Système de serrage du disque, évite le blocage

DWE4206-QS

Puissance absorbée	1.010W
Vitesse de rotation à vide	11.000 rpm
Diamètre max. des disques	115mm
Filetage de la broche	M14
Poids	2.1kg
Prix hors TVA	€ 103,-

MEULEUSE D'ANGLE À TÊTE PLATE AVEC INTERRUPTEUR À GLISSIÈRE 18V XR BRUSHLESS 125MM

- Le couple et le frein moteur électroniques protègent l'utilisateur contre l'effet anti-retour en cas de blocage du disque
- Carter de protection réglable sans clé
- Les finitions en caoutchouc protègent la machine et augmentent le confort
- Démarrage en douceur et protection contre le recul
- Livrée sans batteries ni chargeur

DCG405FN-XJ

Voltagé	18V
Vitesse de rotation à vide	9.000 rpm
Diamètre max. des disques	125mm
Filetage de la broche	M14
Poids	2.5kg
Prix hors TVA	€ 229,-



MEULEUSE D'ANGLE 18V XR BRUSHLESS 125MM
POWERSTACK
PERFORM PROTECT

- Moteur Brushless pour de hautes performances et longue durée de vie
- Couple et frein moteur électroniques
- Carter de protection réglable sans clé
- Démarrage en douceur
- Livrée avec 2× batteries POWERSTACK 5.0Ah et chargeur dans un coffre TSTAK

DCG405P2-QW Livrée avec 2× batteries 5.0Ah et chargeur dans un coffre TSTAK (€ 459,- hors TVA)

DCG405NT-XJ Livrée sans batteries ni chargeur dans un coffre TSTAK (€ 239,- hors TVA)

DCG405N-XJ Livrée sans batteries ni chargeur (€ 219,- hors TVA)

DCG405H2T-QW

Voltage	18V
Capacité de la batterie	5.0Ah - POWERSTACK
Nombre de batteries	2
Vitesse de rotation à vide	9.000 rpm
Diamètre max. des disques	125mm
Filetage de la broche	M14
Poids	2.5kg
Coffre	TSTAK
Prix hors TVA	€ 549,-

MEULEUSE D'ANGLE AVEC INTERRUPTEUR HOMME MORT 18V XR BRUSHLESS 125MM
PERFORM PROTECT

- Le couple et le frein moteur électroniques protègent l'utilisateur contre l'effet anti-retour en cas de blocage du disque
- Carter de protection réglable sans clé
- La finition en caoutchouc protège la machine et augmente le confort
- Démarrage en douceur et protection contre le recul
- Livrée sans batteries ni chargeur dans un coffre TSTAK

DCG406NT-XJ

Voltage	18V
Vitesse de rotation à vide	9.000 rpm
Diamètre max. des disques	125mm
Filetage de la broche	M14
Poids	2.5kg
Coffre	TSTAK
Prix hors TVA	€ 239,-

MEULEUSE D'ANGLE 18V XR 125MM

- Poignée extrêmement compacte (152 mm de circonférence) pour un confort maximal
- Embrayage de sécurité électronique (E-clutch) pour une sécurité accrue
- Grilles métalliques de protection empêchant la poussière fine d'entrer dans le moteur
- Couvercle de protection réglable sans clé
- Incl. poignée latérale, carter de protection semi-ouvert, carter de protection fermé et clé Allen
- Livré avec 2× batteries 4.0Ah et chargeur dans un coffre TSTAK

DCG407NT-XJ Livré sans batteries ni chargeur dans un coffre TSTAK (€ 179,- hors TVA)

DCG407N-XJ Livré sans batteries ni chargeur (€ 159,- hors TVA)

DCG407M2T-QW

Voltage	18V
Capacité de la batterie	4.0Ah
Nombre de batteries	2
Coffre	TSTAK
Prix hors TVA	€ 349,-

MEULEUSE D'ANGLE 18V XR 125MM

- Poignée extrêmement compacte (152 mm de circonférence) pour un confort maximal
- Embrayage de sécurité électronique (E-clutch) pour une sécurité accrue
- Grilles métalliques de protection empêchant la poussière fine d'entrer dans le moteur
- Couvercle de protection réglable sans clé
- Incl. poignée latérale, carter de protection semi-ouvert, carter de protection fermé et clé Allen
- Livré sans batteries ni chargeur

DCG408N-XJ

Voltage	18V
Prix hors TVA	€ 159,-





MEULEUSE D'ANGLE 18V XR FLEXVOLT ADVANTAGE BRUSHLESS 125MM

18V XR WITH FLEXVOLT ADVANTAGE

PERFORM PROTECT

- Meuleuse 125mm avec une puissance de 1.550W!
- Equipée d'un frein et d'un système arrêt de blocage
- Vitesse variable
- Wireless Tool Control intégré
- Carter de protection réglable sans clé
- Finitions en caoutchouc pour protéger la machine et pour plus de confort
- Livrée sans batteries ni chargeur dans un coffre TSTAK

DCG409VSN-XJ Livrée sans batteries ni chargeur (€259,- hors TVA)

DCG409VSN-T-XJ

Voltage	18V
Vitesse de rotation à vide	9.000 / 5.000 / 4.000 / 3.000 rpm
Diamètre max. des disques	125mm
Filetage de la broche	M14
Coffre	TSTAK
Prix hors TVA	€279,-



MEULEUSE D'ANGLE 18V XR FLEXVOLT ADVANTAGE BRUSHLESS 125MM

18V XR WITH FLEXVOLT ADVANTAGE

PERFORM PROTECT

- Le moteur Brushless assure une puissance élevée et un long temps de travail
- Frein moteur et accouplement de sécurité électronique
- Contrôle de vitesse variable dans 6 positions
- Garant de sécurité '1-Touch' pour un ajustement rapide de la position de travail souhaitée
- Boîtier et poignée latérale avec doublure en caoutchouc
- Compatible totale avec batteries 18V XR et batteries 54V XR FLEXVOLT
- Livrée en carton avec bride intérieure et extérieure et clé hexagonale pour changer les accessoires

DCG416VSN-XJ

Voltage	18V
Vitesse de rotation à vide	9000 / 5000 / 4000 / 3000 rpm
Diamètre max. des disques	125mm
Filetage de la broche	M14
Poids	1.8kg
Prix hors TVA	€259,-



MEULEUSE D'ANGLE 54V XR FLEXVOLT BRUSHLESS 125MM

XR FLEXVOLT
PERFORM PROTECT

- Puissance de la machine : 2.300W
- Embrayage électronique
- Poignée Soft Grip
- La position enfoncée du blocage de la broche fournit une profondeur de meulage maximale et une protection lorsque l'on travaille dans des espaces étroits
- Frein moteur électronique, qui arrête le disque en moins de 2 secondes
- Livrée avec 2x batteries 9.0Ah et chargeur rapide dans un coffre TSTAK

DCG418NT-XJ Livrée sans batteries ni chargeur dans un coffre TSTAK (€339,- hors TVA)

DCG418N-XJ Livrée sans batteries ni chargeur (€319,- hors TVA)

DCG418X2-QW

Voltage	54V
Capacité de la batterie	9.0Ah
Nombre de batteries	2
Vitesse de rotation à vide	9.000 rpm
Diamètre max. des disques	125mm
Filetage de la broche	M14
Poids	2.9kg
Coffre	TSTAK
Prix hors TVA	€719,-



MEULEUSE D'ANGLE 54V XR FLEXVOLT 125 MM AVEC INTERRUPTEUR DE SÉCURITÉ INTÉGRÉ DANS LA POIGNÉE LATÉRALE
XR FLEXVOLT

- Puissance de la machine : 2.300W
- Double interrupteur pour plus de sécurité, embrayage électronique, frein moteur et démarrage progressif
- Poignée latérale avec double interrupteur montable des deux côtés
- Fourni avec une protection métallique standard et une protection semi-fermée
- Livré sans batteries ni chargeur

DCG418SHDN-XJ

Voltagage	54V
Vitesse de rotation à vide	0-9000 rpm
Diamètre max. des disques	125mm
Poids	2.5kg
Prix hors TVA	€ 369,-

MEULEUSE D'ANGLE AVEC INTERRUPTEUR À GLISSIÈRE 800W 125MM

- Interrupteur anti-redémarrage
- Carter de protection réglable sans clé
- 100 % de roulements à billes

DWE4057-QS

Puissance absorbée	800W
Vitesse de rotation à vide	11.800 rpm
Diamètre max. des disques	125mm
Filetage de la broche	M14
Poids	1.8kg
Prix hors TVA	€ 103,-

MEULEUSE D'ANGLE AVEC INTERRUPTEUR À GLISSIÈRE 950W 125MM

- Moteur puissant de 950W
- Sécurité antidémarrage électronique
- Carter de protection réglable sans clé

DWE4117-QS

Puissance absorbée	950W
Vitesse de rotation à vide	12.000 rpm
Diamètre max. des disques	125mm
Filetage de la broche	M14
Poids	1.9kg
Prix hors TVA	€ 93,-

MEULEUSE D'ANGLE AVEC INTERRUPTEUR À GLISSIÈRE 1.010W 125MM

- Système d'éjection de la poussière, enlève la majorité des débris, protège le moteur des particules
- Carter de protection réglable sans clé
- Poignée latérale anti-vibrations
- Système de serrage du disque, évite le blocage
- Protection anti-redémarrage

DWE4207-QS

Puissance absorbée	1.010W
Vitesse de rotation à vide	11.000 rpm
Diamètre max. des disques	125mm
Filetage de la broche	M14
Poids	2.2kg
Prix hors TVA	€ 124,-



MEULEUSE D'ANGLE AVEC INTERRUPTEUR HOMME MORT 1.010W 125MM

- Système d'éjection de la poussière, enlève la majorité des débris, protège le moteur des particules
- Interrupteur à déblocage de sécurité assurant un arrêt automatique de la machine dès qu'il y a une panne de courant
- Poignée latérale anti-vibrations
- Système de serrage du disque, évite le blocage

DWE4203-QS

Puissance absorbée	1.010W
Vitesse de rotation à vide	11.000 rpm
Diamètre max. des disques	125mm
Filetage de la broche	M14
Poids	2.2kg
Prix hors TVA	€ 124,-

MEULEUSE D'ANGLE AVEC INTERRUPTEUR À GLISSIÈRE 1.200W 125MM

- Système d'éjection de la poussière, enlève la majorité des débris, protège le moteur des particules
- Poignée latérale anti-vibrations
- Système de serrage du disque, évite le blocage
- Protection anti-redémarrage

DWE4217-QS

Puissance absorbée	1.200W
Vitesse de rotation à vide	11.000 rpm
Diamètre max. des disques	125mm
Filetage de la broche	M14
Poids	2.2kg
Prix hors TVA	€ 155,-

MEULEUSE D'ANGLE AVEC INTERRUPTEUR À GLISSIÈRE 1.400W 125MM

- Interrupteur anti-redémarrage
- La flasque anti-blocage empêche le blocage du disque
- Réglage rapide sans clé de la protection
- Système d'éjection de la poussières, enlève la majorité des débris, protège le moteur des particules
- Livrée dans un coffre TSTAK

DWE4237K-QS

Puissance absorbée	1.400W
Vitesse de rotation à vide	11.500 rpm
Diamètre max. des disques	125mm
Filetage de la broche	M14
Poids	2.2kg
Coffre	TSTAK
Prix hors TVA	€ 186,-

MEULEUSE D'ANGLE AVEC INTERRUPTEUR HOMME MORT 1.500W 125MM

- Protection contre les surcharges
- Système d'éjection de la poussière, enlève la majorité des débris, protège le moteur des particules
- Poignée latérale anti-vibrations
- Carter de protection réglable sans clé
- Inducteur avec fils de connexion directement tirés du bobinage

DWE4277-QS

Puissance absorbée	1.500W
Vitesse de rotation à vide	10.500 rpm
Diamètre max. des disques	125mm
Filetage de la broche	M14
Poids	2.6kg
Prix hors TVA	€ 186,-



MEULEUSE D'ANGLE AVEC INTERRUPTEUR À GLISSIÈRE 1.500W 125MM
PERFORM PROTECT

- Vitesse électronique variable
- Le couple électromécanique réduit l'effet anti-retour transmis à l'opérateur en cas de blocage du disque
- Interrupteur anti-redémarrage
- Protection contre les surcharges
- Système d'éjection de la poussière, enlève la majorité des débris, protège le moteur des particules
- Poignée latérale anti-vibrations
- Livrée avec flasque à serrage rapide

DWE4257-QS

Puissance absorbée	1.500W
Vitesse de rotation à vide	2.800 – 10.000 rpm
Diamètre max. des disques	125mm
Filetage de la broche	M14
Poids	2.6kg
Prix hors TVA	€ 195,-

MEULEUSE D'ANGLE AVEC INTERRUPTEUR À GLISSIÈRE 1.500W 125MM
PERFORM PROTECT

- Vitesse électronique variable
- Le couple électromécanique réduit l'effet anti-retour transmis à l'opérateur en cas de blocage du disque
- Interrupteur anti-redémarrage
- Protection contre les surcharges
- Système d'éjection de la poussière, enlève la majorité des débris, protège le moteur des particules
- Poignée latérale anti-vibrations
- Livrée avec flasque à serrage rapide, carter pour meuleuses 125mm DWE46150-XJ, disque diamant pour polissage 125mm dans un coffre TSTAK

DWE4257KT-QS

Puissance absorbée	1.500W
Vitesse de rotation à vide	2.800 – 10.000 rpm
Diamètre max. des disques	125mm
Filetage de la broche	M14
Poids	2.6kg
Coffre	TSTAK
Prix hors TVA	€ 289,-

MEULEUSE D'ANGLE AVEC INTERRUPTEUR À GLISSIÈRE BRUSHLESS 1.700W 125MM
PERFORM PROTECT

- Vitesse électronique variable
- Frein moteur
- Le couple électromécanique réduit l'effet anti-retour transmis à l'opérateur en cas de blocage du disque
- Interrupteur anti-redémarrage
- Protection contre les surcharges
- Indicateur de surcharge LED
- Système d'éjection de la poussière, enlève la majorité des débris, protège le moteur des particules
- Système de serrage du disque anti-blocage

DWE4357-QS

Puissance absorbée	1.700W
Vitesse de rotation à vide	2.200 – 10.500 rpm
Diamètre max. des disques	125mm
Filetage de la broche	M14
Poids	2.3kg
Prix hors TVA	€ 249,-

MEULEUSE D'ANGLE AVEC INTERRUPTEUR À GLISSIÈRE BRUSHLESS 1.700W 125MM
PERFORM PROTECT

- Vitesse de rotation en plus basse pour acier inoxydable/Inox
- Vitesse électronique variable
- Frein moteur
- Le couple électromécanique réduit l'effet anti-retour transmis à l'opérateur en cas de blocage du disque
- Interrupteur anti-redémarrage
- Indicateur de surcharge LED
- Système d'éjection de la poussière, enlève la majorité des débris, protège le moteur des particules
- Système de serrage du disque anti-blocage

DWE4369-QS

Puissance absorbée	1.700W
Vitesse de rotation à vide	1.800 – 8.000 rpm
Diamètre max. des disques	125mm
Filetage de la broche	M14
Poids	2.3kg
Prix hors TVA	€ 269,-



CARTER POUR MEULEUSES 115-125MM
PERFORM PROTECT

- Extraction optimale des particules de poussière nocives pendant le polissage.
- L'avant réglable du capot permet de travailler dans les coins difficiles ou de polir jusqu'au bord.
- Se connecte directement aux meuleuses DeWALT 115-125mm
- Compatible avec Airlock

DWE46150-XJ

Poids	0.3kg
Prix hors TVA	€ 83,-

MEULEUSE D'ANGLE 54V XR FLEXVOLT 180MM
XR FLEX VOLT
PERFORM PROTECT

- Moteur Brushless 54V haute puissance pour une durabilité, une efficacité et une puissance plus longues
- Jambe de force électronique avancée pour un démarrage progressif et un frein moteur
- Les batteries haute capacité offrent des niveaux de puissance sans précédent - 9Ah à 2300W de puissance de la machine
- PERFORM PROTECT™ - E-Clutch™ et Kickback-Brake™
- Capot de sécurité réglable sans clé
- Prises d'air avec mailles
- Power-OFF™ protection contre les surcharges électroniques
- Livrée sans batteries ni chargeur

DCG440N-XJ

Voltage	54V
Vitesse de rotation à vide	0 – 6.500 rpm
Diamètre max. des disques	180mm
Filetage de la broche	M14
Poids	2.6kg
Prix hors TVA	€ 329,-

SET AVANTAGEUX MEULEUSES D'ANGLE 125/230MM AVEC 2 DISQUES DIAMANT

- Petite meuleuse d'angle 125mm 1.010W
- Grande meuleuse d'angle 230mm 2.200W
- Livrée avec 1 grand et 1 petit disque diamant

DWE492SDT-QS

Puissance absorbée	1.010W	2.200W
Vitesse de rotation à vide	11.000	6.600 rpm
Diamètre max. des disques	125mm	230mm
Filetage de la broche	M14	M14
Poids	2.2kg	5.25kg
Prix hors TVA	€ 279,-	

MEULEUSE D'ANGLE 54V XR FLEXVOLT 230MM
XR FLEX VOLT
PERFORM PROTECT

- Moteur 54V Brushless à haute puissance pour une durabilité, une efficacité et une puissance élevées
- PERFORM PROTECT™ - embrayage de sécurité électronique et protection anti-recul
- Des mailles fines en métal au niveau des entrées d'air
- Protection contre les surcharges du moteur et de l'interrupteur
- Vitesse de démarrage lente pour un contrôle optimal au démarrage et un frein moteur électronique pour assurer l'arrêt rapide du disque
- Livré avec 2x 9.0Ah batteries et un chargeur

DCG460X2-QW

Voltage	54V
Capacité de la batterie	9.0Ah
Nombre de batteries	2
Vitesse de rotation à vide	0 – 6.000 rpm
Diamètre max. des disques	230mm
Filetage de la broche	M14
Poids	5.9kg
Coffre	TSTAK
Prix hors TVA	€ 829,-

DCG460NK-XJ Livrée dans une coffre sans batteries ni chargeur (€ 429,- hors TVA)

DCG460N-XJ Livrée sans batteries ni chargeur (€ 409,- hors TVA)

MEULEUSE D'ANGLE 2.200W 230MM

- Limiteur de courant de mise en route
- Double ancrage de la poignée latérale en fonction des différentes applications
- Couvercles de charbons

DWE492S-QS

Puissance absorbée	2.200W
Vitesse de rotation à vide	6.600 rpm
Diamètre max. des disques	230mm
Filetage de la broche	M14
Poids	5.25kg
Prix hors TVA	€ 186,-

MEULEUSE D'ANGLE 2.400W 230MM

- Poignée latérale anti-vibrations
- Carter de protection réglable sans clé
- Enroulements du moteur protégés de la poussière de construction
- Poignée latérale à 3 positions
- Système innovant d'évacuation des poussières pour une longue durée de vie
- Roulements à billes étanches à la poussière

DWE4559-QS

Puissance absorbée	2.400W
Vitesse de rotation à vide	6.500 rpm
Diamètre max. des disques	230mm
Filetage de la broche	M14
Poids	5.5kg
Prix hors TVA	€ 229,-

MEULEUSE D'ANGLE 2.600W 230MM

- Conception avec le système d'éjection des poussières (DES) pour protéger le moteur contre les particules
- Protection contre les surcharges
- Démarrage progressif
- Interrupteur anti redémarrage

DWE4579-QS

Puissance absorbée	2.600W
Vitesse de rotation à vide	6.500 rpm
Diamètre max. des disques	230mm
Filetage de la broche	M14
Poids	5.8kg
Prix hors TVA	€ 249,-



ELITE SERIES™
DISQUES DIAMANTS

CAPOT D'ASPIRATION ET DE PROTECTION POUR MEULEUSES D'ANGLE
**PERFORM
PROTECT**

DWE46225-XJ



DWE46229-XJ

DWE46225-XJ

Diamètre max. des disques	125mm
Poids	0.7kg
Prix hors TVA	€ 88,-

DWE46229-XJ

Diamètre max. des disques	230mm
Poids	1.0kg
Prix hors TVA	€ 114,-

MEULEUSE DROITE 18V XR

- Solide poignée sur le coffrage compact grâce aux finitions en caoutchouc
- Vitesse variable
- Grand interrupteur pour un contrôle très confortable de la vitesse
- Connection pour accessoires 6mm
- Éclairage LED
- Livrée sans batteries ni chargeur

DCG426N-XJ

Voltage	18V
Vitesse de rotation à vide	0–10.000/17.500/25.000 rpm
Poids	1.2kg
Prix hors TVA	€ 205,-

MEULEUSE DROITE 18V XR BRUSHLESS 1.300W

- Le flux d'air est conduit par l'utilisateur pour plus de confort
- Interrupteur à glissière verrouillable ergonomique
- Connexion d'accessoires 6mm
- Éclairage LED à 360°

DWE4997-QS

Puissance absorbée	1.300W
Vitesse de rotation à vide	0–25.000 rpm
Poids	2.4kg
Prix hors TVA	€ 289,-



RAINUREUSE À DOUBLE DISQUE 54V XR FLEXVOLT BRUSHLESS 125MM
XR FLEXVOLT
PERFORM PROTECT

- Profondeur de coupe maximum de 32mm dans le béton
- Largeur de coupe réglable de 8 à 35mm
- Wireless Tool Control intégré
- Réglage de la profondeur de coupe sans outil
- Incl. 2× disques diamant Extreme Runtime (DT90294-QZ)
- Livrée avec 2× batteries 6.0Ah et chargeur rapide dans un coffre TSTAK

DCG200NT-XJ Livrée sans batteries ni chargeur dans un coffre TSTAK (€ 599,- hors TVA)

DCG200T2-QW

Voltage	54V
Capacité de la batterie	6.0Ah
Nombre de batteries	2
Vitesse de rotation à vide	9.000 rpm
Diamètre max. des disques	125mm
Taille de l'alsage	22.23mm
Profondeur de coupe max.	32
Largeur de coupe	8-35
Poids	3.7kg
Coffre	TSTAK
Prix hors TVA	€ 949,-

DISQUEUSE COMPACTE 18V XR BRUSHLESS 76MM
POWERSTACK

- Performance de coupe de 550W
- Profondeur de coupe de 22mm pour beaucoup d'applications
- Sens de rotation réglable, gauche et droite
- Capot de sécurité réglable à trois positions
- Éclairage LED brillant
- Incl. capot d'aspiration, 1 disque à tronçonner abrasif, 1 disque diamant pour carrelage, 1 disque diamant multi-matériaux et clé Allen
- Livrée avec 2× batteries Compactes POWERSTACK et chargeur dans un coffre TSTAK

DCS438N-XJ Livrée sans batteries ni chargeur (€ 186,- hors TVA)

DCS438E2T-QW

Voltage	18V
Capacité de la batterie	1.7Ah - POWERSTACK
Nombre de batteries	2
Diamètre max. des disques	76mm
Profondeur de coupe max.	22
Coffre	TSTAK
Prix hors TVA	€ 399,-

TRONÇONNEUSE 54V XR FLEXVOLT BRUSHLESS 230MM
XR FLEXVOLT

- Le moteur 54V XR Brushless délivre la puissance d'une machine filaire
- Wireless Tool Control intégré pour la connexion à une pompe à eau 54V XR
- Capot de protection réglable (5 positions)
- Entraînement entièrement métallique
- Indicateur de surcharge
- Double système en approvisionnement d'eau
- Poignée ergonomique avec softgrip
- Disque diamant Extreme Runtime inclus (DT40260-QZ)
- Livrée avec 2× batteries 9.0Ah et chargeur rapide

DCS691N-XJ Livrée sans batteries, chargeur ni disque diamant (€ 619,- hors TVA)

DCS691X2-QW

Voltage	54V
Capacité de la batterie	9.0Ah
Nombre de batteries	2
Diamètre max. des disques	230mm
Taille de l'alsage	22.2mm
Profondeur de coupe max.	83
Prix hors TVA	€ 1.019,-

RÉSERVOIR D'EAU 18V XR 15 LITRE

- Connexion sans fil à la machine (WTC)
- Débit d'eau : 2,8 l/min
- Compartiment de la batterie entièrement fermé
- Compatible avec TSTAK
- Idéal pour l'utilisation de machines de découpe de béton et des carotteuses diamant
- Livré sans batteries ni chargeur

DCE6820N-XJ

Voltage	18V
Prix hors TVA	€ 449,-

TRONÇONNEUSE MÉTAL 2.300W 355MM

- Moteur extrêmement robuste et durable, a été conçu pour des applications intensives
- Poignée horizontale, pour une parfaite ergonomie
- Verrouillage rapide pour un gain de temps
- Blocage de l'arbre pour un changement du disque rapide et facile
- Carter de protection réglable

D28730-QS

Puissance absorbée	2.300W
Vitesse de rotation à vide	4.000 rpm
Diamètre max. des disques	355mm
Taille de l'alésage	25.4mm
Poids	17.5kg
Prix hors TVA	€ 229,-

Capacité de coupe à 90°/45°

Profils carrés	115 × 115 / 98 × 98mm
Profils rectangulaires	115 × 130 / 95 × 105mm
Cornières	120 × 120 / 105 × 105mm
Profils ronds	125 / 115mm

TRONÇONNEUSE MÉTAL 2.200W 355MM

- Démarrage électronique progressif
- Réglage du biais jusqu'à 45°
- Protection amovible contre les étincelles
- Livrée avec disque à tronçonner 355 × 25.4mm (DT3450-QZ)

D28715-QS

Puissance absorbée	2.200W
Vitesse de rotation à vide	4.000 rpm
Diamètre max. des disques	355mm
Taille de l'alésage	25.4mm
Poids	18.0kg
Prix hors TVA	€ 459,-

Capacité de coupe à 90°/45°

Profils carrés	120 × 120 / 113 × 113mm
Profils rectangulaires	74 × 230 / 100 × 140mm
Cornières	140 × 140 / 120 × 120mm
Profils ronds	130 / 130mm

TRONÇONNEUSE MÉTAL 2.200W 355MM

- Moteur haute puissance avec limitation du courant de démarrage
- Système de butée déplaçable à la position de découpe et coupe en biais jusqu'à 45°
- Système de serrage rapide de pièce
- Capot de protection transparent
- Livrée avec disque à tronçonner 355 × 25.4mm, 70T (DT1900-QZ)

DW872-QS

Puissance absorbée	2.200W
Vitesse de rotation à vide	1.300 rpm
Diamètre max. des disques	355mm
Taille de l'alésage	25.4mm
Poids	22.5kg
Prix hors TVA	€ 849,-

Capacité de coupe à 90°/45°

Profils carrés	100 × 100 / 79 × 79mm
Profils rectangulaires	130 × 75 / 123 × 75mm
Cornières	92 × 92 / 56 × 56mm
Profils ronds	130 / 79mm



SCIES

SCIE SAUTEUSE AVEC POIGNÉE SUPÉRIEURE 18V XR BRUSHLESS

- Mécanisme de changement de lame sans outil
- Double LED
- Souffleur de poussières intégré pour une visibilité optimale de la ligne de coupe
- Compatible avec le système Airlock
- Livrée avec 2× batteries 5.0Ah et chargeur dans un coffre TSTAK

DCS334NT-XJ Livrée sans batteries ni chargeur dans un coffre TSTAK (€259,- hors TVA)

DCS334N-XJ Livrée sans batteries ni chargeur (€239,- hors TVA)

DCS334P2-QW

Voltage	18V
Capacité de la batterie	5.0Ah
Nombre de batteries	2
Vitesse à vide	0–3.200 cpm
Course de la lame	26mm
Capacité max. bois / métal / alu.	135 / 10 / 25mm
Inclinaison de la lame	45° (gauche / droite)
Poids	2.1kg
Coffre	TSTAK
Prix hors TVA	€ 469,-

SCIE SAUTEUSE AVEC BODY GRIP 18V XR BRUSHLESS

- Mécanisme de changement de lame sans outil
- Double LED
- Souffleur de poussières intégré pour une visibilité optimale de la ligne de coupe
- Compatible avec le système Airlock
- Livrée avec 2× batteries 5.0Ah et chargeur dans un coffre TSTAK

DCS335NT-XJ Livrée sans batteries ni chargeur dans un coffre TSTAK (€269,- hors TVA)

DCS335N-XJ Livrée sans batteries ni chargeur (€249,- hors TVA)

DCS335P2-QW

Voltage	18V
Capacité de la batterie	5.0Ah
Nombre de batteries	2
Vitesse à vide	0–3.200 cpm
Course de la lame	26mm
Capacité max. bois / métal / alu.	135 / 10 / 25mm
Inclinaison de la lame	45° (gauche / droite)
Poids	2.1kg
Coffre	TSTAK
Prix hors TVA	€ 489,-

SCIE SAUTEUSE AVEC POIGNÉE SUPÉRIEURE 701W

- Mécanisme de changement de lame sans outil
- Dispositif de soufflage
- Semelle de lame avec protection supplémentaire de la pièce
- Livrée avec lame dans un coffre TSTAK

DW331KT-QS

Puissance absorbée	701W
Vitesse à vide	800–3.100 cpm
Course de la lame	26mm
Capacité max. bois / métal / alu.	135 / 12 / 30mm
Inclinaison de la lame	45° (gauche / droite)
Poids	2.8kg
Coffre	TSTAK
Prix hors TVA	€ 289,-



SCIE SABRE COMPACTE 12V XR BRUSHLESS

- Outil bien équilibré, facile à manipuler
- Changement rapide de la lame sans clé
- Semelle inclinable
- Poignée ergonomique
- Éclairage LED
- Livrée sans batteries ni chargeur

DCS312N-XJ

Voltage	12V
Vitesse à vide	0–2.800 cpm
Course de la lame	16mm
Capacité max. de coupe dans le bois	90mm
Capacité max. de coupe dans le métal et tuyau	40mm
Capacité max. de coupe dans le PVC	90mm
Poids	1.4kg
Prix hors TVA	€ 155,-

SCIE SABRE COMPACTE 18V XR BRUSHLESS

- Boîtier compact de la machine
- La nouvelle transmission compacte assure de très faibles vibrations à partir de 5.5m/s² (poutres), 8.1m/s² (matériau fins)
- Changement rapide de la lame sans clé
- Semelle de scie basculante
- Interrupteur à vitesse variable et fonction de verrouillage
- Éclairage LED
- Livrée avec 2× batteries 5.0Ah et chargeur dans un coffre TSTAK

DCS369P2-QW

Voltage	18V
Capacité de la batterie	5.0Ah
Nombre de batteries	2
Vitesse à vide	0–2.800 cpm
Course de la lame	16mm
Capacité max. de coupe dans le bois	90mm
Capacité max. de coupe dans le métal et tuyau	40mm
Capacité max. de coupe dans le PVC	90mm
Poids	1.5kg
Coffre	TSTAK
Prix hors TVA	€ 409,-



DCS369NT-XJ Livrée sans batteries ni chargeur dans un coffre TSTAK (€ 195,- hors TVA)

DCS369N-XJ Livrée sans batteries ni chargeur (€ 175,- hors TVA)

SCIE SABRE 18V XR BRUSHLESS

- Changement rapide de la lame sans clé
- Pince de lame à deux positions
- Semelle pivotante pour une bonne visibilité de la coupe
- Vitesse variable, interrupteur de verrouillage et frein électronique du moteur
- Poignée ergonomique et surmoulage en caoutchouc
- Lumière LED
- Livrée sans batteries ni chargeur

DCS382N-XJ

Voltage	18V
Vitesse à vide	0–3.200 cpm
Course de la lame	28.6mm
Poids	2.3kg
Prix hors TVA	€ 239,-





SCIE SABRE 18V XR BRUSHLESS

POWERSTACK

- Coffrage compact
- Changement rapide de la lame sans clé
- Gâchette à vitesse variable, interrupteur de blocage et frein moteur électronique
- Le serrage de la lame à quatre positions permet une coupe à ras et une plus grande polyvalence
- Lumière LED
- Livrée avec 2× batteries POWERSTACK 5.0Ah et chargeur dans un coffre TSTAK

DCS367H2T-QW

Voltage	18V
Capacité de la batterie	5.0Ah - POWERSTACK
Nombre de batteries	2
Vitesse à vide	0–2.900 cpm
Course de la lame	28.6mm
Capacité max. de coupe dans le bois	300mm
Capacité max. de coupe dans le métal et tuyau	100mm
Capacité max. de coupe dans le PVC	160mm
Poids	2.3kg
Coffre	TSTAK
Prix hors TVA	€ 589,-

SCIE SABRE 18V XR BRUSHLESS



- Coffrage compact
- Changement rapide de la lame sans clé
- Gâchette à vitesse variable, interrupteur de blocage et frein moteur électronique
- Le serrage de la lame à quatre positions permet une coupe à ras et une plus grande polyvalence
- Lumière LED
- Livrée avec 2× batteries 5.0Ah et chargeur dans un coffre TSTAK

DCS367NT-XJ Livrée sans batteries ni chargeur dans un coffre TSTAK (€ 279,- hors TVA)

DCS367N-XJ Livrée sans batteries ni chargeur (€ 259,- hors TVA)

DCS367P2-QW

Voltage	18V
Capacité de la batterie	5.0Ah
Nombre de batteries	2
Vitesse à vide	0–2.900 cpm
Course de la lame	28.6mm
Capacité max. de coupe dans le bois	300mm
Capacité max. de coupe dans le métal et tuyau	100mm
Capacité max. de coupe dans le PVC	160mm
Poids	2.3kg
Coffre	TSTAK
Prix hors TVA	€ 489,-

SCIE SABRE 18V XR



- Boîte de transmission légère en magnésium
- Vitesse variable
- Frein moteur électronique
- La lame de la scie peut être montée dans 4 positions différentes pour une utilisation multiple et il est possible de la raccourcir contre les murs, les sols et les plafonds
- Moteur durable 4 pôles
- Livrée sans batteries ni chargeur dans une boîte carton

DCS380N-XJ

Voltage	18V
Vitesse à vide	0–2.950 cpm
Course de la lame	28.6mm
Poids	3.3kg
Prix hors TVA	€ 229,-



SCIE SABRE 18V XR PREMIUM



- Changement rapide de la lame sans clé
- Fixation de la lame à deux positions
- Faibles vibrations 18m/s² grâce au système anti-vibrations
- Gâchette à vitesse variable, interrupteur de blocage et frein moteur électronique
- Lampe LED
- Livrée avec 2x batteries POWERSTACK 5.0Ah et chargeur dans un coffre TSTAK



DCS386NT-XJ Livrée sans batteries ni chargeur dans un coffre TSTAK (€ 289,- hors TVA)



DCS386H2T-QW	
Voltage	18V
Capacité de la batterie	5.0Ah - POWERSTACK
Nombre de batteries	2
Vitesse à vide	0 – 3.000 cpm
Course de la lame	29mm
Capacité max. de coupe dans le bois	300mm
Capacité max. de coupe dans le métal et tuyau	130mm
Capacité max. de coupe dans le PVC	160mm
Poids	3.5kg
Coffre	TSTAK
Prix hors TVA	€ 619,-

SCIE SABRE 54V XR FLEXVOLT BRUSHLESS



- Changement rapide de la lame sans clé
- La lame peut être montée dans 2 positions différentes
- Faibles vibrations 15.3m/s² grâce au système anti-vibrations intégré
- Éclairage LED
- Livrée sans batteries ni chargeur dans un coffre TSTAK



DCS389N-XJ Livrée sans batteries ni chargeur (€ 349,- hors TVA)



DCS389NT-XJ	
Voltage	54V
Vitesse à vide	0 – 3.000 cpm
Course de la lame	28.6mm
Capacité max. de coupe dans le bois	300mm
Capacité max. de coupe dans le métal et tuyau	130mm
Capacité max. de coupe dans le PVC	160mm
Poids	3.6kg
Coffre	TSTAK
Prix hors TVA	€ 369,-

SCIE SABRE 1.100W

- Changement rapide de la lame sans clé
- Régulation électronique
- Poignée arrière revêtue de caoutchouc
- La lame de la scie peut être montée dans 4 positions différentes pour une utilisation multiple et il est possible de la raccourcir contre les murs, les sols et les plafonds
- Livrée avec lame



DWE305PK-QS	
Puissance absorbée	1.100W
Vitesse à vide	0 – 2.800 cpm
Course de la lame	29mm
Capacité max. de coupe dans le bois	280mm
Capacité max. de coupe dans le métal et tuyau	100mm
Capacité max. de coupe dans le PVC	130mm
Poids	3.5kg
Coffre	Coffret solide
Prix hors TVA	€ 239,-

ALLIGATOR

RAPIDE, FACILE ET MULTI-USAGES

BOIS**CONTREPLAQUÉ****BRIQUES****MATERIAUX D'ISOLATION****BÉTON CELLULAIRE**

SCIE ALLIGATOR AVEC UNE LONGUE LAME 54V XR FLEXVOLT BRUSHLESS
XR FLEX VOLT

- Cette machine est adaptée pour couper : la brique rapide / béton aéré / bois / isolation
- Les deux lames de scie contre-couteau assurent une vitesse de coupe élevée et un travail de sciage en toute sécurité en raison de la faible émission de la poussière
- Carter en aluminium du boîtier à engrenages
- Système de changement de lame rapide et facile
- Livrée sans batteries, chargeur ni lame de scie dans une boîte carton

DCS397N-XJ

Voltagage	54V
Vitesse à vide	2.400 cpm
Course de la lame	40mm
Longueur de la lame	430mm
Arrêt de la lame	0.2s
Poids	6.5kg
Prix hors TVA	€ 549,-

SCIE ALLIGATOR AVEC UNE PETITE LAME 1.600W

- Les deux lames empêchent l'ouvrage de bouger pendant le sciage
- Conception ergonomique avec une poignée en caoutchouc
- Système à double lame, robuste, avec peu de vibrations
- Système de changement de lame rapide et facile
- Carter en aluminium du boîtier à engrenages
- Livrée avec lame classe 12 pour blocs Poroton

DWE396-QS

Puissance absorbée	1.600W
Vitesse à vide	0 – 3.000 cpm
Course de la lame	40mm
Longueur de la lame	295mm
Poids	5.3kg
Prix hors TVA	€ 445,-

SCIE ALLIGATOR AVEC UNE LONGUE LAME 1.700W

- Les deux lames empêchent l'ouvrage de bouger pendant le sciage
- Conception ergonomique avec une poignée en caoutchouc
- Système à double lame, robuste, avec peu de vibrations
- Système de changement de lame rapide et facile
- Carter en aluminium du boîtier à engrenages
- Livrée avec lame classe 12 pour blocs Poroton

DWE398-QS Livrée avec lame classe 20 pour blocs Poroton (€ 539,- hors TVA)

DWE399-QS Livrée avec lame pour béton cellulaire (€ 519,- hors TVA)

DWE397-QS

Puissance absorbée	1.600W
Vitesse à vide	0 – 3.000 cpm
Course de la lame	40mm
Longueur de la lame	430mm
Poids	5.5kg
Prix hors TVA	€ 519,-





APERÇU

SCIES CIRCULAIRES ET PLONGEANTES

Machine		Inclinaison de la lame	Profondeur max. de coupe SANS rail de guidage		Profondeur max. de coupe AVEC rail de guidage	
			BIJ 90°	BIJ 45°		
12V	DCS512	50°	47mm	33mm	-	-
	DCS571	45°	40mm	25mm	-	-
	DCS565	50°	55mm	42mm	-	-
18V	DCS570	57°	64mm	48mm	-	-
	DCS572	57°	58mm	42mm	54mm	38mm
	DCS573	57°	67mm	49mm	-	-
54V	DCS578	57°	67mm	49mm	-	-
	DCS579	57°	61mm	43mm	57mm	39mm
	DCS577	53°	65mm	50mm	-	-
AVEC FIL	DWE576	57°	61mm	49mm	57mm	44mm
	D23700	45°	86mm	62mm	-	-



XR

SCIE CIRCULAIRE 12V XR BRUSHLESS 140MM



- Inclinaison de la lame jusqu'à 50°
- Éclairage LED
- Crochet de chevron
- Livrée avec 2× batteries 5.0Ah, chargeur, guide parallèle et lame 24T dans un coffre TSTAK

DCS512N-XJ Livrée sans batteries ni chargeur (€195,- hors TVA)

DCS512P2-QW

Voltage	12V
Capacité de la batterie	5.0Ah
Nombre de batteries	2
Vitesse de rotation à vide	0 – 8.500 rpm
Diamètre × taille de l'alésage de la lame	140×20mm
Inclinaison de la lame	50°
Profondeur max. de coupe à 90°/45°	47 / 33mm
Poids	2.2kg
Coffre	TSTAK
Prix hors TVA	€ 339,-



SCIE CIRCULAIRE À MÉTAUX 18V XR 140MM



- Blocage d'arbre pour changer rapidement et facilement la lame
- Interrupteur de sécurité et frein électronique pour meilleur contrôle
- Robuste lame carbure, conçue pour résister à des conditions de chantier difficiles
- Livrée sans batteries ni chargeur dans un coffre TSTAK

DCS373N-XJ Livrée sans batteries ni chargeur (€249,- hors TVA)

DCS373NT-XJ

Voltage	18V
Diamètre × taille de l'alésage de la lame	140×20mm
Profondeur max. de coupe à 90°	43mm
Poids	2.9kg
Coffre	TSTAK
Prix hors TVA	€ 279,-



SCIE CIRCULAIRE À MÉTAUX BRUSHLESS 18V XR 190MM



- Deuxième poignée confortable pour une grande facilité d'utilisation
- Profondeur de coupe maximale jusqu'à 67 mm
- Collecte de fragments chauds intégrée
- enètre d'observation éclairée avec une lampe LED
- Lame de scie antirouille et garde de sécurité en métal
- Livré sans batteries ni chargeur

DCS383N-XJ

Voltage	18V
Diamètre × taille de l'alésage de la lame	190×30mm
Prix hors TVA	€ 499,-



SCIE CIRCULAIRE 18V XR BRUSHLESS 115MM



- Poignée ergonomique et souple
- Réglage sans clé de l'angle de coupe et de la profondeur avec une échelle facile à lire
- Interrupteur de sécurité et frein électronique pour meilleur contrôle
- Verrouillage de l'axe pour un changement de lame rapide et facile
- Incl. rail de guidage, lame de scie et une clé
- Livrée sans batteries ni chargeur dans un coffre TSTAK



DCS571N-XJ Livrée sans batteries ni chargeur (€219,- hors TVA)

DCS571NT-XJ

Voltage	18V
Vitesse de rotation à vide	4.500 rpm
Diamètre × taille de l'alésage de la lame	115×9.5mm
Inclinaison de la lame	45°
Profondeur max. de coupe à 90°/45°	38 / 25mm
Poids	2.5kg
Coffre	TSTAK
Prix hors TVA	€ 239,-

SCIE CIRCULAIRE 18V XR BRUSHLESS 165MM



- Réglage précis de la profondeur de la scie jusqu'à 55mm
- Scie circulaire universelle pour scier de manière longitudinale et transversale et pour le biseautage de bois naturels et composés
- Réglage progressif du biseautage de 0° à 50°
- Livrée avec 2× batteries 5.0Ah, chargeur, guide latéral, adaptateur pour la poussière, lame de scie et une clé dans un coffre TSTAK



DCS565NT-XJ Livrée sans batteries ni chargeur dans un coffre TSTAK (€239,- hors TVA)

DCS565N-XJ Livrée sans batteries ni chargeur (€219,- hors TVA)

DCS565P2-QW

Voltage	18V
Capacité de la batterie	5.0Ah
Nombre de batteries	2
Vitesse de rotation à vide	4.950 rpm
Diamètre × taille de l'alésage de la lame	165×20mm
Inclinaison de la lame	50°
Profondeur max. de coupe à 90°/45°	55 / 42mm
Poids	2.5kg
Coffre	TSTAK
Prix hors TVA	€ 449,-

SCIE CIRCULAIRE 18V XR BRUSHLESS 184MM



- Réglage précis de la profondeur de la scie jusqu'à 64mm
- Scie circulaire universelle pour scier de manière longitudinale et transversale et pour le biseautage de bois naturels et composés
- Réglage progressif du biseautage de 0° à 57°
- Livrée avec 2× batteries 5.0Ah, chargeur, guide latéral, adaptateur pour la poussière, lame de scie et une clé dans un coffre TSTAK



DCS570NT-XJ Livrée sans batteries ni chargeur dans un coffre TSTAK (€259,- hors TVA)

DCS570N-XJ Livrée sans batteries ni chargeur (€239,- hors TVA)

DCS570P2-QW

Voltage	18V
Capacité de la batterie	5.0Ah
Nombre de batteries	2
Vitesse de rotation à vide	5.500 rpm
Diamètre × taille de l'alésage de la lame	184×16mm
Inclinaison de la lame	57°
Profondeur max. de coupe à 90°/45°	64 / 48mm
Poids	3.6kg
Coffre	TSTAK
Prix hors TVA	€ 469,-

SCIE CIRCULAIRE 18V XR BRUSHLESS 184MM



- Réglage précis de la profondeur de la scie jusqu'à 58mm (sans rail)
- Scie circulaire universelle pour scier de manière longitudinale et transversale et pour le biseautage de bois naturels et composés
- Réglage progressif du biseautage de 0° à 57°
- Compatible avec rail de guidage
- guide latéral, adaptateur pour la poussière, lame de scie et une clé
- Livrée sans batteries ni chargeur dans un coffre TSTAK



DCS572N-XJ Livrée sans batteries ni chargeur (€279,- hors TVA)

DCS572NT-XJ

Voltage	18V
Vitesse de rotation à vide	5.500 rpm
Diamètre × taille de l'alésage de la lame	184×16mm
Inclinaison de la lame	57°
Profondeur max. de coupe à 90°/45°	58 / 42mm
Prof. max. de coupe avec rail de guidage à 90°/45°	54 / 38mm
Poids	3.6kg
Coffre	TSTAK
Prix hors TVA	€ 299,-

SCIE CIRCULAIRE 18V XR PREMIUM BRUSHLESS 190MM

- Scie circulaire à usage général, tout type de coupe (dégainage, tronçonnage, coupe en biseau), bois et autres matériaux de construction
- Réglage de l'angle de biseau jusqu'à 57°
- Equilibre optimal pour un travail sûr et sans fatigue
- Compatible avec le système Airlock
- Éclairage LED
- Livrée avec 2× batteries POWERSTACK 5.0Ah, chargeur et lame de scie dans un coffre TSTAK

DCS573NT-XJ Livrée sans batteries ni chargeur dans un coffre TSTAK (€319,- hors TVA)

DCS573H2T-QW

Voltage	18V
Capacité de la batterie	5.0Ah - POWERSTACK
Nombre de batteries	2
Vitesse de rotation à vide	5.800 rpm
Diamètre × taille de l'alésage de la lame	190×30mm
Inclinaison de la lame	57°
Profondeur max. de coupe à 90°/45°	67 / 49mm
Poids	3.6kg
Coffre	TSTAK
Prix hors TVA	€ 629,-

SCIE CIRCULAIRE 54V XR FLEXVOLT BRUSHLESS 190MM

- Scie circulaire universelle pour scier de manière longitudinale et transversale et pour le biseautage de bois naturels et composés
- Crochet de chevron
- Incl. lame de scie
- Livrée sans batteries ni chargeur dans un coffre TSTAK

DCS578NT-XJ

Voltage	54V
Vitesse de rotation à vide	5.800 rpm
Diamètre × taille de l'alésage de la lame	190×30mm
Inclinaison de la lame	57°
Profondeur max. de coupe à 90°/45°	67 / 49mm
Poids	3.6kg
Coffre	TSTAK
Prix hors TVA	€ 319,-

SCIE CIRCULAIRE 54V XR FLEXVOLT BRUSHLESS 190MM

- Scie circulaire universelle pour scier de manière longitudinale et transversale et pour le biseautage de bois naturels et composés
- Crochet de chevron
- Compatible avec le rail de guidage
- Livrée avec 2× batteries 9.0Ah, chargeur et lame de scie dans un coffre TSTAK

DCS579NT-XJ Livrée sans batteries ni chargeur dans un coffre TSTAK (€369,- hors TVA)

DCS579X2-QW

Voltage	54V
Capacité de la batterie	9.0Ah
Nombre de batteries	2
Vitesse de rotation à vide	5.800 rpm
Diamètre × taille de l'alésage de la lame	190×30mm
Inclinaison de la lame	57°
Profondeur max. de coupe à 90°/45°	61 / 43mm
Prof. max. de coupe avec rail de guidage à 90°/45°	57 / 39mm
Poids	3.7kg
Coffre	TSTAK
Prix hors TVA	€ 739,-

SCIE CIRCULAIRE AVEC COUPLE ÉLEVÉ 54V XR FLEXVOLT BRUSHLESS 190MM

- La référence sans fil en matière de scie circulaire haute performance
- Idéale pour les travaux de gros oeuvre
- Puissance utile : 2500W
- Alésage losange
- La position adaptée de la batterie assure l'équilibre idéal pendant le sciage
- Livrée sans batteries ni chargeur dans une boîte carton

DWS5100-XJ Guide parallèle 300mm (€73,- hors TVA)

DCS577N-XJ

Voltage	54V
Vitesse de rotation à vide	5.800 rpm
Diamètre × taille de l'alésage de la lame	190mm (alésage : losange)
Inclinaison de la lame	53°
Profondeur max. de coupe à 90°/45°	65 / 50mm
Poids	5.0kg
Prix hors TVA	€ 399,-

SCIE CIRCULAIRE 1.600W 190MM

- Scie circulaire universelle pour scier de manière longitudinale et transversale et pour le biseautage de bois naturels et composés
- Moteur avec couple élevé
- Compatible avec rail de guidage
- Poignée supplémentaire pour une tenue à deux mains de la machine avec plus de sécurité
- Livrée sans rail de guidage

DWE576K-QS

Puissance absorbée	1.600W
Vitesse de rotation à vide	5.200 rpm
Diamètre × taille de l'alésage de la lame	190×30mm
Inclinaison de la lame	57°
Profondeur max. de coupe à 90°/45°	61 / 49mm
Prof. max. de coupe avec rail de guidage à 90°/45°	57 / 44mm
Poids	4.0kg
Prix hors TVA	€ 249,-

SCIE CIRCULAIRE 1.700W 235MM

- Moteur puissant et durable délivrant une puissance excellente
- Semelle très résistante en acier
- Blocage de l'arbre pour un changement de lame rapide et facile

D23700-QS

Puissance absorbée	1.700W
Vitesse de rotation à vide	4.700 rpm
Diamètre × taille de l'alésage de la lame	235×30mm
Inclinaison de la lame	45°
Profondeur max. de coupe à 90°/45°	86 / 62mm
Poids	8.2kg
Prix hors TVA	€ 389,-

SCIE PLONGEANTE 54V XR FLEXVOLT BRUSHLESS 165MM AVEC RAIL DE GUIDAGE
XR FLEXVOLT

- La lame de la scie composée de 48 dents assure des finitions fines et précises avec peu ou pas d'effilochage
- Fonction anti-retour
- Vitesse réglable
- Carter de protection fermée permet de récupérer 90 % de la sciure avec un aspirateur
- Wireless Tool Control intégré
- Compatible avec rail de guidage
- Livrée avec 2× batteries 6.0Ah, chargeur et rail de guidage de 1.5m dans un coffre TSTAK

DCS520T2R-QW

Voltage	54V
Capacité de la batterie	6.0Ah
Nombre de batteries	2
Vitesse de rotation à vide	2.500 – 4.200 rpm
Diamètre × taille de l'alésage de la lame	165×20mm
Inclinaison de la lame	57°
Profondeur max. de coupe à 90°/45°	59 / 44mm
Prof. max. de coupe avec rail de guidage à 90°/45°	55 / 40mm
Poids	5.1kg
Coffre	TSTAK
Prix hors TVA	€ 979,-



DCS520NT-XJ Livrée sans batteries, chargeur ni rail de guidage dans un coffre TSTAK (€ 619,- hors TVA)

SCIE PLONGEANTE 1.300W 165MM AVEC RAIL DE GUIDAGE

- Fonction anti-recul intégrée
- Capot plat permettant une coupe à 13mm du bord
- Compatible avec rail de guidage
- Livrée avec adaptateur d'aspiration intégré et rail de guidage de 1.5m dans un coffre TSTAK

DWS520KT-QS

Puissance absorbée	1.300W
Vitesse de rotation à vide	1.750 – 4.000 rpm
Diamètre × taille de l'alésage de la lame	165×20mm
Inclinaison de la lame	47°
Profondeur max. de coupe à 90°/45°	59 / 44mm
Prof. max. de coupe avec rail de guidage à 90°/45°	55 / 40mm
Poids	5.1kg
Coffre	TSTAK
Prix hors TVA	€ 445,-





APERÇU

SCIES À ONGLETS

Machine	DIAMÈTRE	CAPACITÉ DE COUPE				PROFONDEUR	
	 Diamètre × Taille de l'alésage	 Coupe transversale 90°/90°	 Coupe d'onglet 45°/90°	 Coupe biseau 90°/45°	 Coupe combinée 45°/45°	 Max. profondeur de coupe	
18V	DCS365	184mm × 16mm	250 × 50mm	176 × 50mm	250 × 35mm	176 × 35mm	-
	DCS782						
54V	DCS777	216mm × 30mm	270 × 62mm (hauteur) 190 × 60mm (largeur)	189 × 62mm (hauteur) 270 × 48mm (largeur)	173 × 48mm (hauteur) 270 × 48mm (largeur)	190 × 48mm	-
	DCS727	250mm × 30mm	305 × 77mm	210 × 77mm	305 × 50mm	210 × 50mm	-
	DCS781	305mm × 30mm	278 × 112mm (hauteur) 310 × 90mm (largeur)	219 × 90mm (hauteur) 197 × 112mm (largeur)	278 × 60mm (hauteur) 310 × 54mm (largeur)	-	-
AVEC FIL	DWS773	216mm × 30mm	265 × 62mm (hauteur) 270 × 60mm (largeur)	189 × 62mm (hauteur) 190 × 60mm (largeur)	173 × 48mm (hauteur) 265 × 48mm (largeur)	190 × 48mm	70mm
	DWS774	216mm × 30mm	265 × 62mm (hauteur) 270 × 60mm (largeur)	189 × 62mm (hauteur) 190 × 60mm (largeur)	173 × 48mm (hauteur) 265 × 48mm (largeur)	190 × 48mm	70mm
	DWS777	216mm × 30mm	270 × 62mm	189 × 62mm	270 × 48mm	190 × 48mm	-
	DWS727	250mm × 30mm	305 × 77mm	210 × 77mm	305 × 50mm	210 × 50mm	-
	DWS780	305mm × 30mm	303 × 110mm (hauteur) 345 × 76mm (largeur)	211 × 112mm (hauteur) 244 × 76mm (largeur)	268 × 36mm (hauteur) 345 × 44mm (largeur)	212 × 76mm	170mm

SCIE À ONGLETS 18V XR 184MM

- Moteur 65mm DEWALT 4 pôles durable et refroidi par flux d'air avec charbons remplaçables
- Système XPS de projection du trait de coupe
- Préréglage de la coupe d'onglets et de la coupe d'inclinaison
- Jusqu'à 200 coupes de scie (75 × 50mm) par charge de batterie (4.0Ah)
- Livrée sans batteries ni chargeur

DCS365N-XJ

Voltagé	18V
Vitesse de rotation à vide	3.750 rpm
Diamètre × taille de l'alésage de la lame	184×16mm
Inclinaison de la lame	48°
Angles d'onglets (droite/gauche)	50/50°
Poids	11.5kg
Prix hors TVA	€ 489,-



Capacité de coupe	90°/90°	45°/90°	90°/45°	45°/45°
Hauteur max. (mm)	250 × 50	176 × 50	250 × 35	176 × 35

SCIE À ONGLETS 54V XR FLEXVOLT BRUSHLESS 216MM

- Système XPS de projection du trait de coupe
- Compatible avec le système Airlock
- Design compacte avec rail de guidage interne pour une grande capacité de perçage et facile transport
- Livrée avec 2× batteries 6.0Ah et chargeur

DCS777N-XJ Livrée sans batteries ni chargeur (€ 659,- hors TVA)

DCS777T2-QW

Voltagé	54V
Capacité de la batterie	6.0Ah
Nombre de batteries	2
Vitesse de rotation à vide	6.300 rpm
Diamètre × taille de l'alésage de la lame	216×30mm
Inclinaison de la lame	48°
Angles d'onglets (droite/gauche)	48°/48°
Max. profondeur de coupe	70mm
Poids	14kg
Prix hors TVA	€ 1.019,-



Capacité de coupe	90°/90°	45°/90°	90°/45°	45°/45°
Hauteur max. (mm)	270 × 62	189 × 62	173 × 48	190 × 48
Largeur max. (mm)	190 × 60	270 × 48	270 × 48	190 × 48

SCIE À ONGLETS 1.300W 216MM

- Système XPS de projection du trait de coupe
- Angles d'onglet fixes préréglés de 15°, 22.5°, 30°, 45°, 90°
- Butée coulissante et graduée
- Avec rail de guidage interne

DWS773-QS

Puissance absorbée	1.300W
Vitesse de rotation à vide	4.500 rpm
Diamètre × taille de l'alésage de la lame	216×30mm
Inclinaison de la lame	48°
Angles d'onglets (droite/gauche)	48°/48°
Max. profondeur de coupe	70mm
Poids	14kg
Prix hors TVA	€ 339,-



Capacité de coupe	90°/90°	45°/90°	90°/45°	45°/45°
Hauteur max. (mm)	265 × 62	189 × 62	173 × 48	190 × 48
Largeur max. (mm)	270 × 60	190 × 60	265 × 48	190 × 48

SCIE À ONGLETS 1.400W 216MM

- Système XPS de projection du trait de coupe
- Compatible avec le système Airlock
- Angles d'onglet fixes préréglés de 15°, 22.5°, 30°, 45°, 90°
- Butée coulissante et graduée
- Avec rail de guidage interne

DWS774-QS

Puissance absorbée	1.400W
Vitesse de rotation à vide	4.500 rpm
Diamètre × taille de l'alésage de la lame	216×30mm
Inclinaison de la lame	48°
Angles d'onglets (droite/gauche)	48°/48°
Max. profondeur de coupe	70mm
Poids	14kg
Prix hors TVA	€ 389,-



Capacité de coupe	90°/90°	45°/90°	90°/45°	45°/45°
Hauteur max. (mm)	265 × 62	189 × 62	173 × 48	190 × 48
Largeur max. (mm)	270 × 60	190 × 60	265 × 48	190 × 48

SCIE À ONGLETS 1.800W 216MM



- Système XPS de projection du trait de coupe
- Compatible avec le système Airlock
- Angles d'onglet fixes préréglés de 15°, 22.5°, 30°, 45°, 90°
- La table et le guide arrière ont été usinés
- Butée coulissante et graduée
- Avec rail de guidage interne

DWS777-QS

Puissance absorbée	1.800W
Vitesse de rotation à vide	6.300 rpm
Diamètre × taille de l'alésage de la lame	216×30mm
Inclinaison de la lame	48°
Angles d'onglets (droite/gauche)	48°/48°
Poids	14kg
Prix hors TVA	€ 499,-

Capacité de coupe	90°/90°	45°/90°	90°/45°	45°/45°
Hauteur max. (mm)	270 × 62	189 × 62	270 × 48	190 × 48

SCIE À ONGLETS 54V XR FLEXVOLT BRUSHLESS 250MM

XR FLEXVOLT



- Butée coulissante à gauche avec graduation
- Design compact avec rail de guidage horizontal pour une grande capacité de coupe
- Système XPS de projection du trait de coupe
- Wireless Tool Control intégré
- Livrée avec 2× batteries 6.0Ah et chargeur

DCS727N-XJ Livrée sans batteries ni chargeur (€909,- hors TVA)

DCS7272-QW

Voltage	54V
Capacité de la batterie	6.0Ah
Nombre de batteries	2
Vitesse de rotation à vide	4.300 rpm
Diamètre × taille de l'alésage de la lame	250×30mm
Inclinaison de la lame	49°/49°
Angles d'onglets (droite/gauche)	60°/50°
Poids	20.5kg
Prix hors TVA	€ 1.259,-

Capacité de coupe	90°/90°	45°/90°	90°/45°	45°/45°
Hauteur max. (mm)	305 × 77	210 × 77	305 × 50	210 × 50

SCIE À ONGLETS 1.675W 250MM



- Système XPS de projection du trait de coupe
- Système de guidage anti-poussière et à roulement à billes
- Profondeur de coupe réglable
- Angles d'onglet et de biseau réglables en continu ou par l'intermédiaire de l'échelle d'onglet avec présélection fixe angles d'onglet

DWS727-QS

Puissance absorbée	1.675W
Vitesse de rotation à vide	4.300 rpm
Diamètre × taille de l'alésage de la lame	250×30mm
Inclinaison de la lame	49°/49°
Angles d'onglets (droite/gauche)	60°/50°
Poids	23kg
Prix hors TVA	€ 909,-

Capacité de coupe	90°/90°	45°/90°	90°/45°	45°/45°
Hauteur max. (mm)	305 × 77	210 × 77	305 × 50	210 × 50



XPS
CROSS CUT POSITIONING SYSTEM™



SCIE À ONGLET 305MM 18V XR



- Grande capacité de coupe : 90°×90° : 310×90 mm & 278×112mm
- Capacité de coupe jusqu'à 165 mm contre le guide
- Temps de travail optimisé grâce à la technologie de freinage régénératif
- Système innovant de ligne d'ombre (XPS) pour une précision élevée et une grande facilité d'utilisation
- Aspiration des poussières AIRLOCK pour un confort et une sécurité maximale
- Livrée avec lame 60 dents Extreme Runtime, sac à poussière et pince à matériau
- Livré avec 2× batteries 8.0Ah

DCS782N-XJ Livrée sans batteries ni chargeur (€ 879,- hors TVA)

DCS782XW2-QW

Voltage	18V
Capacité de la batterie	8.0Ah
Nombre de batteries	2
Prix hors TVA	€ 1.199,-

SCIE À ONGLETS 54V XR FLEXVOLT BRUSHLESS 305MM



- Excellentes prestations de sciage pour les petits profilés et les travaux de construction en bois
- La technologie du moteur régénératif réutilise l'énergie et fournit un temps de travail supplémentaire
- Système XPS de projection du trait de coupe
- Butée de profondeur réglable
- Wireless Tool Control intégré et compatibilité Airlock
- Livrée avec 2× batteries 9.0Ah et chargeur rapide

DCS781N-XJ Livrée sans batteries ni chargeur (€ 1.029,- hors TVA)

Capacité de coupe	90°/90°	45°/90°	90°/45°	45°/45°
Hauteur max. (mm)	278 × 112	219 × 90	278 × 60	
Largeur max. (mm)	310 × 90	197 × 112	310 × 54	

DCS781X2-QW

Voltage	54V
Capacité de la batterie	9.0Ah
Nombre de batteries	2
Vitesse de rotation à vide	3.800 rpm
Diamètre × taille de l'alésage de la lame	305×30mm
Inclinaison de la lame	48°
Angles d'onglets (droite/gauche)	50°/60°
Max. profondeur de coupe	165mm
Poids	23.2kg
Prix hors TVA	€ 1.429,-

SCIE À ONGLETS 1.675W 305MM



- Excellentes prestations de sciage pour les petits profilés et les travaux de construction en bois, jusqu'à 110 × 303mm
- Système XPS de projection du trait de coupe
- Réglage simple d'onglets et de biais
- Système de verrouillage
- L'amorce double et haute avec parties d'amorce coulissantes
- Butée de profondeur pour le rainage

Capacité de coupe	90°/90°	45°/90°	90°/45°	45°/45°
Hauteur max. (mm)	303 × 110	211 × 112	268 × 36	212 × 76
Largeur max. (mm)	345 × 76	244 × 76	345 × 44	212 × 76

DWS780-QS

Puissance absorbée	1.675W
Vitesse de rotation à vide	1.900 – 3.800 rpm
Diamètre × taille de l'alésage de la lame	305×30mm
Inclinaison de la lame	49°
Angles d'onglets (droite/gauche)	60°/50°
Max. profondeur de coupe	170mm
Poids	24.8kg
Prix hors TVA	€ 1.139,-



Machine	DIAMÈTRE	CAPACITÉ DE COUPE				PROFONDEUR
	 Diamètre × Taille de l'alésage	 Coupe transversale 90°/90°	 Coupe d'onglet 45°/90°	 Coupe biseau 90°/45°	 Coupe combinée 45°/45°	 Max. profondeur de coupe
DW743N	250 × 30mm	140 × 68mm	95 × 70mm	70 × 95mm	50 × 95mm	70mm (à 90°) 32mm (à 45°)
D27111	305 × 30mm	220 × 90mm	155 × 90mm	220 × 50mm	155 × 50mm	51mm
D27113	305 × 30mm	160 × 85mm (hauteur) 180 × 40mm (largeur)	110 × 85mm	160 × 55mm	110 × 55mm	51mm
D27112	305 × 30mm	285 × 90mm	200 × 90mm	285 × 50mm	200 × 50mm	51mm
D27107	305 × 30mm	205 × 63mm	160 × 63mm	205 × 50mm	160 × 50mm	81mm (à 90°) 56mm (à 45°)

SCIES À ONGLETS ET À TABLE

SCIE COMBINÉE (ONGLETS ET TABLE) 2.000W 250MM

- Conversion sans outil de scie à table en scie à onglets
- Moteur à induction robuste avec un très bon couple
- Raccord d'aspiration triple
- Doubles onglets
- Transport simple grâce à un faible poids, des dimensions compactes, des poignées intégrées et 4 pieds détachables
- Inclus une butée parallèle, quatre pieds amovibles et un poussoir

DW743N-QS

Puissance absorbée	2.000W
Vitesse de rotation à vide	2.850 rpm
Diamètre × taille de l'alésage de la lame	250 × 30mm
Inclinaison de la lame	45°
Angles d'onglets (droite/gauche)	45°/45°
Profondeur max. de coupe à 90°	70 (comme scie table)
Profondeur max. de coupe à 45°	32 (comme scie table)
Poids	37kg
Prix hors TVA	€ 1.019,-



Capacité de coupe	90°/90°	45°/90°	90°/45°	45°/45°
Hauteur max. (mm)	140 × 68	95 × 70	70 × 95	50 × 95

SCIE COMBINÉE (ONGLETS ET TABLE) 1.500W 305MM

- Moteur à induction de 1.500W
- Réglage rapide et précise des angles pour tous les angles d'inclinaison et d'onglet, avec en outre réglage par niveaux fixes pour les angles d'onglets courants
- Barres de coulissement horizontales avec protection poussière et roulements à billes
- Idéale pour les travaux d'aménagement par ses dimensions très compactes et son faible poids
- Inclus une butée parallèle et un poussoir

Capacité de coupe	90°/90°	45°/90°	90°/45°	45°/45°
Hauteur max. (mm)	220 × 90	155 × 90	220 × 50	155 × 50

D27111-QS

Puissance absorbée	1.500W
Vitesse de rotation à vide	3.000 rpm
Diamètre × taille de l'alésage de la lame	305×30mm
Inclinaison de la lame	45° (gauche)
Angles d'onglets (droite/gauche)	60°/50°
Profondeur max. de coupe à 90°	51 (comme scie table)
Poids	26.5kg
Prix hors TVA	€ 1.029,-

SCIE COMBINÉE (ONGLETS ET TABLE) 1.600W 305MM

- Scie combinée pour de la coupe d'onglets et du délignage
- Nouveau carter de protection pour une sécurité maximale lors de l'utilisation
- Système XPS de projection du trait de coupe
- Échelles ajustables grande taille pour un réglage simple et précis
- Faible poids, facilement transportable
- Inclus une butée parallèle et un poussoir

Capacité de coupe	90°/90°	45°/90°	90°/45°	45°/45°
Hauteur max. (mm)	160 × 85	110 × 85	160 × 55	110 × 55

D27113-QS

Puissance absorbée	1.600W
Vitesse de rotation à vide	3.300 rpm
Diamètre × taille de l'alésage de la lame	305×30mm
Inclinaison de la lame	45°
Angles d'onglets (droite/gauche)	50°/50°
Profondeur max. de coupe à 90°	51 (comme scie table)
Poids	19.5kg
Prix hors TVA	€ 859,-

SCIE COMBINÉE (ONGLETS ET TABLE) 1.600W 305MM

- Réglage rapide et précise des angles pour tous les angles d'inclinaison et d'onglet, avec en outre réglage par niveaux fixes pour les angles d'onglets courants
- Barres de coulissement horizontales avec protection poussière et roulements à billes
- Idéale pour les travaux d'aménagement par ses dimensions très compactes et son faible poids
- Inclus une butée parallèle et un poussoir

Capacité de coupe	90°/90°	45°/90°	90°/45°	45°/45°
Hauteur max. (mm)	285 × 90	200 × 90	285 × 50	200 × 50

D27112-QS

Puissance absorbée	1.600W
Vitesse de rotation à vide	3.650 rpm
Diamètre × taille de l'alésage de la lame	305×30mm
Inclinaison de la lame	45°
Angles d'onglets (droite/gauche)	60°/50°
Profondeur max. de coupe à 90°	51 (comme scie table)
Poids	26.5kg
Prix hors TVA	€ 1.239,-

SCIE COMBINÉE (ONGLETS ET TABLE) 2.000W 305MM

- Conversion sans outil de scie à table en scie à onglets
- Utilisation simple et sûre pour toutes les applications
- Mécanisme de réglage précis et simple
- Traitement sans problème des bois débités de 10×10
- Système XPS de projection du trait de coupe
- Butée parallèle, un poussoir, quatre pieds et des roulettes de transport inclus

D27107-QS Livrée sans système XPS (€ 1.599,- hors TVA)

Capacité de coupe	90°/90°	45°/90°	90°/45°	45°/45°
Hauteur max. (mm)	205 × 63	160 × 63	205 × 50	160 × 50

D27107XPS-QS

Puissance absorbée	2.000W
Vitesse de rotation à vide	4.000 rpm
Diamètre × taille de l'alésage de la lame	305×30mm
Inclinaison de la lame	48°
Angles d'onglets (droite/gauche)	48°/48°
Profondeur max. de coupe à 90°	81 (comme scie table)
Profondeur max. de coupe à 45°	56 (comme scie table)
Poids	24.8kg
Prix hors TVA	€ 1.659,-



Machine	DIAMÈTRE		CAPACITÉ DE COUPE			
	Diamètre × Taille de l'alésage	Capacité max. droite	Capacité max. gauche	Prof. max. de coupe à 90°	Prof. max. de coupe à 45°	
SCIES À TABLE	DCS7485	210×30mm	610mm	318mm	65mm	45mm
	DWE7485	210×30mm	622mm	318mm	65mm	45mm
	DWE7492	250×30mm	825mm	558mm	77mm	57mm

SCIE TABLE 54V XR FLEXVOLT BRUSHLESS 210MM
XR FLEX VOLT

- La scie à table portable la plus compacte sur le marché en raison du faible poids de 22kg et de la circonférence limitée
- Les barres de renfort sont conçues pour résister aux chocs et chutes lors du transport
- Système de guidage à crémaillère, fixé à l'avant et à l'arrière de la table, et les grandes échelles de lecture claires
- Livrée avec 2× batteries 6.0Ah et chargeur, guide parallèle, clés, accessoire d'aspiration de poussière et poussoir

DCS7485N-XJ Livrée sans batteries ni chargeur (€ 829,- hors TVA)

DCS7485T2-QW

Voltage	54V
Capacité de la batterie	6.0Ah
Nombre de batteries	2
Vitesse de rotation à vide	5.800 rpm
Diamètre × taille de l'alésage de la lame	210×30mm
Inclinaison de la lame	45°
Capacité max. droite / gauche	610 / 318mm
Profondeur max. de coupe à 90°	65mm
Profondeur max. de coupe à 45°	45mm
Poids	22kg
Prix hors TVA	€ 1.179,-



LAMES DE SCIÉS CIRCULAIRES POUR MACHINES STATIONNAIRES

SCIE TABLE COMPACTE 1.850W 210MM



- Machine très légère et transportable
- Le double système de pignons et crémaillères, garantit un déplacement du guide toujours parallèlement à la lame
- Levier d'inclinaison de la lame à verrouillage rapide
- Incl. guide d'onglet, 2 clés pour le montage de la lame, guide parallèle et adaptateur des poussières

DWE7485RS-QS Livrée avec support DE7400-XJ (€719,- hors TVA)

DWE7485-QS

Puissance absorbée	1.850W
Vitesse de rotation à vide	5.800 rpm
Diamètre × taille de l'alésage de la lame	210×30mm
Inclinaison de la lame	45°
Capacité max. droite / gauche	622 / 318mm
Profondeur max. de coupe à 90°	65mm
Profondeur max. de coupe à 45°	45mm
Poids	22kg
Prix hors TVA	€ 569,-



SCIE TABLE 2.000W 250MM



- Machine très légère de 26.6kg
- Le double système de pignons et crémaillères, garantit un déplacement du guide toujours parallèlement à la lame
- Levier d'inclinaison de la lame à verrouillage rapide
- Incl. guide d'onglet, 2 clés pour le montage de la lame, guide parallèle et adaptateur des poussières

DWE7492SET Livrée avec une lame de scie HM 250×30mm 24T et support DWE74911-XJ (€879,- hors TVA)

DWE7492-QS

Puissance absorbée	2.000W
Vitesse de rotation à vide	4.800 rpm
Diamètre × taille de l'alésage de la lame	250×30mm
Inclinaison de la lame	45°
Capacité max. droite / gauche	825 / 558mm
Profondeur max. de coupe à 90°	77mm
Profondeur max. de coupe à 45°	57mm
Poids	26.5kg
Prix hors TVA	€ 749,-



DWV9470-XJ



Kit d'aspiration AirLock Y Splitter

Prix (hors TVA) : €83,-

SCIE OSCILLANTE MULTITOOL 18V XR BRUSHLESS

- Changement de lame QUICK-CHANGE
- Gâchette à vitesse variable DUAL-GRIP
- Angle d'oscillation de 1.6°
- Éclairage LED
- Compatible avec le système Airlock
- Incl. 1× lame pour bois (31 × 43mm), 1× lame pour clous (31 × 43mm), 1× spatule, 1× lame circulaire, 1× lame pour déjoindre, 1× lame pour bois (detail), 1× plateau de ponçage, 25 feuilles abrasives, 1× butée de profondeur, 1× extracteur de poussières et 1× adaptateur d'accessoire universel
- Livrée sans batteries ni chargeur dans un coffre TSTAK

DCS356NT-XJ

Voltage	18V
Vitesse de rotation à vide	0–20.000 rpm
Longueur	310mm
Nombre d'accessoires inclus	35
Poids	1.1kg
Coffre	TSTAK
Prix hors TVA	€ 186,-

SCIE OSCILLANTE MULTITOOL 18V XR BRUSHLESS

 POWER
STACK

- Changement de lame QUICK-CHANGE
- Gâchette à vitesse variable DUAL-GRIP
- Angle d'oscillation de 1.6°
- Éclairage LED
- Compatible avec le système Airlock
- Incl. 1× lame pour bois (31 × 43mm), 1× lame pour clous (31 × 43mm), 1× spatule, 1× lame circulaire, 1× lame pour déjoindre, 1× lame pour bois (detail), 1× plateau de ponçage, 25 feuilles abrasives, 1× butée de profondeur, 1× extracteur de poussières et 1× adaptateur d'accessoire universel
- Livrée avec 1× batterie Compacte POWERSTACK sans chargeur dans un coffre TSTAK

DCS356E1T-XJ

Voltage	18V
Capacité de la batterie	1.7Ah - POWERSTACK
Nombre de batteries	1
Vitesse de rotation à vide	0–20.000 rpm
Longueur	310mm
Nombre d'accessoires inclus	35
Poids	1.1kg
Coffre	TSTAK
Prix hors TVA	€ 269,-

SCIE OSCILLANTE MULTITOOL 18V XR BRUSHLESS

- Changement de lame QUICK-CHANGE
- Gâchette à vitesse variable DUAL-GRIP
- Angle d'oscillation de 1.6°
- Éclairage LED
- Compatible avec le système Airlock
- Incl. 1× lame pour bois (31 × 43mm), 1× lame pour clous (31 × 43mm), 1× spatule, 1× lame circulaire, 1× lame pour déjoindre, 1× lame pour bois (detail), 1× plateau de ponçage, 25 feuilles abrasives, 1× butée de profondeur, 1× extracteur de poussières et 1× adaptateur d'accessoire universel
- Livrée avec 2× batteries 5.0Ah, chargeur dans un coffre TSTAK

DCS356N-XJ Livrée sans batteries ni chargeur (€165,- hors TVA)

DCS356P2-QW

Voltage	18V
Capacité de la batterie	5.0Ah
Nombre de batteries	2
Vitesse de rotation à vide	0–20.000 rpm
Longueur	310mm
Nombre d'accessoires inclus	35
Poids	1.1kg
Coffre	TSTAK
Prix hors TVA	€ 409,-

SCIE OSCILLANTE MULTITOOL 300W

- Rapidité et facilité de changement d'accessoires sans outil
- Poignée ergonomique
- Angle d'oscillation de 1.6°
- Compatible avec le système Airlock
- Incl. 1× lame pour bois (31 × 43mm), 1× lame pour clous (31 × 43mm), 1× spatule, 1× lame circulaire, 1× lame pour déjoindre, 1× lame pour bois (detail), 1× plateau de ponçage, 25 feuilles abrasives, 1× butée de profondeur, 1× extracteur de poussières et 1× adaptateur d'accessoire universel
- Livrée dans un coffre TSTAK

DWE315KT-QS

Puissance absorbée	300W
Vitesse de rotation à vide	0–22.000 rpm
Nombre d'accessoires inclus	35
Poids	1.5kg
Coffre	TSTAK
Prix hors TVA	€ 229,-

SCIE À CARRELAGE 1.300W 110MM

- Moteur puissant de 1300W pour effectuer des découpes dans le granite, la porcelaine, le béton et la pierre
- Disque diamant 110mm permettant des coupes à sec ou à eau dans une grande variété de matériaux jusqu'à 34mm de profondeur
- L'alimentation d'eau réduit la poussière et augmente la durée de vie de la lame
- Y compris un tuyau d'eau et une buse réglable

DWC410-QS

Puissance absorbée	1.300W
Vitesse de rotation à vide	13.000 rpm
Diamètre / taille de l'alésage de la lame	110x20mm
Max. profondeur de coupe	34mm
Poids	3.0kg
Prix hors TVA	€ 309,-

SCIE À CARRELAGE 1.600W 250MM

- Système de guidage en acier inoxydable
- Coupes longitudinales jusqu'à 940mm
- Butée angulaire précise pour des coupes exactes à 45° et 90°
- Encoches fixes pour un réglage simple et rapide des angles à 22.5° et 45°
- Alimentation double en eau
- Bac d'eau de refroidissement de grande taille pour une utilisation prolongée et éclaboussures réduites

D36000-QS

Puissance absorbée	1.600W
Vitesse de rotation à vide	4.200 rpm
Diamètre / taille de l'alésage de la lame	250x25.4mm
Max. profondeur de coupe	80mm
Max. capacité de coupe à 90°	940mm
Max. capacité de coupe à 45°	475mm
Poids	45kg
Prix hors TVA	€ 1.299,-



GUIDES POUR SCIES CIRCULAIRES ET PLONGANTES

DWS5021-XJ



Rail de guidage 1m

Prix (hors TVA) : € 78,-

DWS5022-XJ



Rail de guidage 1.5m

Prix (hors TVA) : € 104,-

DWS5023-XJ



Rail de guidage 2.6m

Prix (hors TVA) : € 194,-

DWS5025-XJ



Sac pour rails de guidage 1.5m

Prix (hors TVA) : € 35,-

Compatibel met	DWS5021-XJ	DWS5022-XJ	DWS5023-XJ
DCS571			
DCS570			
DCS572	•	•	•
DCS573			
DCS578			
DCS579	•	•	•
DCS577			
DWE576	•	•	•
D23700			
DCS520	•	•	•
DWS520	•	•	•

DE6292-XJ



Raccord rail de guidage

Prix (hors TVA) : € 35,-

DWS5029-XJ



Bande de remplacement

Prix (hors TVA) : € 35,-

DWS5030-XJ



Bande de remplacement en Teflon

Prix (hors TVA) : € 23,-

DWS5032-XJ



Remplacement bande anti dérapante

Prix (hors TVA) : € 52,-



DWS5026-XJ



Serre joints pour rails de guidage (2 pièces)

Prix (hors TVA) : € 35,-

SUPPORTS UNIVERSELS POUR SCIÉS À ONGLETS

			
Spécifications	DE7023-XJ	DE7033-XJ	DE7260-XJ
Longueur	1.7m	1.1m	1.3m
Extensible à	3.9m	2.5m	2.4m
Capacité de charge	225kg	227kg	135kg
Pieds repliables	Oui	Oui	Oui
Roues	Non	Non	Oui
Poids	17kg	14kg	19kg
Prix (hors TVA)	€ 176,-	€ 145,-	€ 225,-

ACCESSOIRES POUR SUPPORT STATIONNAIRE UNIVERSEL DE7023 ET DE7033

DE7024-XJ



1

Support de pièce

Prix (hors TVA) : € 88,-

DE7027-XJ



2

Support à rouleaux

Prix (hors TVA) : € 99,-

DE7029-XJ



3

Support de pièce large

Prix (hors TVA) : € 78,-

DE7025-XJ



4

Set de montage

Prix (hors TVA) : € 68,-

DE7030-XJ



5

Set de montage (grand)

Prix (hors TVA) : € 83,-

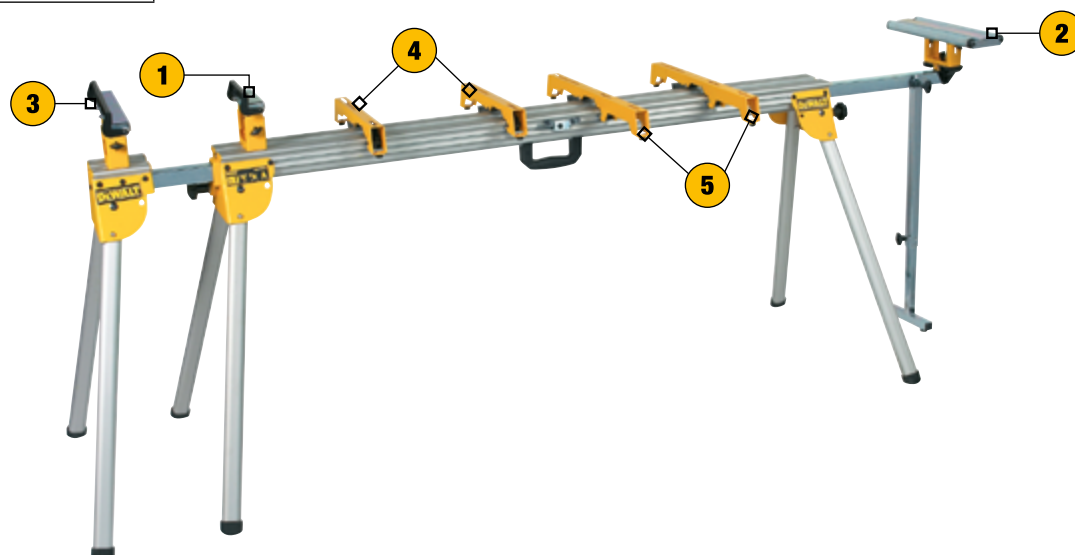

RALONGES POUR SCIES À ONGLETS, À TABLE ET 2-EN-1

D271055-XJ



Table coulissante (pour D27105 / D27107)

Prix (hors TVA) : € 929,-

DE3472-XJ



Table supplémentaire droite : 40×26cm (pour DW742 / DW743)

Prix (hors TVA) : € 166,-

DE3496-XJ



Guide latéral coulissant (pour DW742 / DW743)

Prix (hors TVA) : € 99,-

DE3474-XJ



Pied réglable (pour DW742 / DW743)

Prix (hors TVA) : € 125,-

DE3495-XJ



Support plat de pièce (pour DW700/1/7; DW711/71/77; DW742/3; D27105/7)

Prix (hors TVA) : € 88,-

SUPPORTS POUR SCIES À TABLE

DE7450-XJ



Support

Prix (hors TVA) : € 135,-

DWE74912-XJ



Support

Prix (hors TVA) : € 120,-

DWE74911-XJ



Piètement mobile

Prix (hors TVA) : € 239,-

DE7400-XJ



Piètement mobile

Prix (hors TVA) : € 299,-

Compatible avec	DE7450	DWE74912	DWE74911	DE7400
DCS7485	•	-	•	-
DWE7485	•	-	•	•
DWE7492	-	•	•	-



CLOUAGE

CLOUEUR POUR LE BÉTON 18V XR BRUSHLESS



- Idéale pour la fixation dans le béton, entre autres, de profilés en placoplâtre, de planchettes ou de différentes fixations lors des travaux d'installation
- 3 vitesses
- La puissance pour enfoncer de longs clous jusqu'à 57mm
- Le mode clou après clou contrôlé ou le mode en rafale
- Protection contre le feu sec
- Incl. nez DCN8903 et DCN8904
- Livré avec 2x batteries 5.0Ah et chargeur

DCN890N-XJ Livré sans batteries ni chargeur dans une boîte carton (€ 669,- hors TVA)

DCN890P2-QW

Voltage	18V
Capacité de la batterie	5.0Ah
Nombre de batteries	2
Code de clous	DCN890
Longueur de clous	12.5-57mm
Diamètre de clous	2.6-3.7mm
Capacité par charge	33 clous
Inclinaison du magasin	15°
Poids	4.7kg
Coffre	Coffret solide
Prix hors TVA	€ 909,-

CLOUEUR À GAZ 18V XR C6 TRAK-IT



- Mécanisme d'impact à gaz fournit jusqu'à 100 joules de puissance d'impact
- Convient pour des longueurs de clous de 13 à 40mm
- Large gamme de clous (15°) et d'accessoires disponibles (même type de clou que cloueur à béton 18V XR DCN890)
- Cartouches de gaz (DDF8450000) disponibles séparément
- Livré avec 1x batterie 2.0Ah et chargeur

DGN845N-XJ Livré sans batteries ni chargeur (€ 849,- hors TVA)

DGN845D1-QW

Voltage	18V
Capacité de la batterie	2.0Ah
Nombre de batteries	1
Prix hors TVA	€ 939,-

CLOUEUR À ROULEAUX 18V XR BRUSHLESS



- Longueur de clous : 19-45mm
- Permet de clouer jusqu'à 500 clous par charge de batterie (2.0Ah)
- Livré avec 2x batteries 2.0Ah et chargeur dans un coffre TSTAK

DCN45RNN-T-XJ Livré sans batteries ni chargeur dans un coffre TSTAK (€ 599,- HORS TVA)

DCN45RND2-QW

Voltage	18V
Capacité de la batterie	2.0Ah
Nombre de batteries	2
Code de clous	DNR
Longueur de clous	19-45mm
Diamètre de clous	3.05-3.40mm
Capacité par charge	120 clous
Inclinaison du magasin	15°
Poids	3.5kg
Coffre	TSTAK
Prix hors TVA	€ 719,-



CLOUEUR PNEUMATIQUE À ROULEAU 90MM

- Mode contrôlé clou par clou

DPN90C-XJ

Pression d'utilisation	8.3 BAR / 120 PSI
Vibration	3.604 / 1.80m/s ²
Niveau Sonore LPA 1S, d	90.7dB / 4dB
Niveau Sonore LWA 1S, d	99.5dB / 4dB
Niveau Sonore LPA 1S, 1m	86.5dB / 4dB
Code de clous	DNF
Longueur de clous	50-90mm
Capacité par charge	225-300 clous
Poids	3.6kg
Prix hors TVA	€ 985,80

CLOUEUR PNEUMATIQUE À ROULEAU 64MM

- Mode contrôlé clou par clou

DPN64C-XJ

Pression d'utilisation	8.3 BAR / 120 PSI
Vibration	3.261 / 1.63m/s ²
Niveau Sonore LPA 1S, d	91.5dB / 4dB
Niveau Sonore LWA 1S, d	97.3dB / 4dB
Niveau Sonore LPA 1S, 1m	84.3dB / 4dB
Code de clous	DNN
Longueur de clous	32-64mm
Capacité par charge	225 clous
Poids	2.21kg
Prix hors TVA	€ 670,60

CLOUEUR DE CHARPENTE 18V XR

- Fonctionnement mécanique au lieu du gaz
- Moteur sans balais à rotor extérieur
- Puissance pour enfoncer des clous annulaires de 90mm
- Taille optimisée
- Fonctionnement en mode Bump
- Crochet de courroie réversible/amovible
- Livré sans batteries ni chargeur

DZN930-XJ Magasin étendu (€ 124,- hors TVA)

DCN950N-XJ

Code de clous	
Longueur de clous	0-90
Capacité par charge	95 clous
Inclinaison du magasin	30-34°
Prix hors TVA	€ 519,-

CLOUEUR DE CHARPENTE 18V XR

- Fonctionnement mécanique au lieu du gaz
- Moteur sans balais à rotor extérieur
- Puissance pour enfoncer des clous annulaires de 90mm
- Taille optimisée
- Fonctionnement en mode séquentiel et en mode Bump
- Crochet de courroie réversible/amovible
- Livré avec 2x batteries 5.0Ah et chargeur dans un coffre

DCN930N-XJ Livré sans batteries ni chargeur (€ 519,- hors TVA)

DZN930-XJ Magasin étendu (€ 124,- hors TVA)

DCN930P2-QW

Capacité de la batterie	5.0Ah
Nombre de batteries	2
Code de clous	
Longueur de clous	0-90
Capacité par charge	95 clous
Inclinaison du magasin	30-34°
Coffre	Coffret solide
Prix hors TVA	€ 749,-



CLOUEUR DE CHARPENTE PNEUMATIQUE



- Cloueur de charpente pneumatique 33°
- Mode contrôlé clou par clou



DPN9033-XJ

Pression d'utilisation	8.3 BAR / 120 PSI
Vibration	3.02 / 1.51m/s ²
Niveau Sonore LPA 1S, d	90.8dB / 4dB
Niveau Sonore LWA 1S, d	99.7dB / 4dB
Niveau Sonore LPA 1S, 1m	86.7dB / 4dB
Code de clous	DNPT33/DNW33
Longueur de clous	50-90mm
Diamètre de clous	2.8-3.3mm
Capacité par charge	38-75 clous
Inclinaison du magasin	30-34°
Poids	3.5kg
Prix hors TVA	€ 670,60

CLOUEUR DE FINITIONS 15GA 18V XR BRUSHLESS



- Entraînement mécanique, au lieu d'un entraînement au gaz
- Mode contrôlé clou par clou ou mode en rafale
- Permet de tirer jusqu'à 4 clous par seconde
- Facilité du réglage de fine profondeur
- Livré avec 2x batteries 5.0Ah et chargeur dans un coffre TSTAK

DCN650N-XJ Livré sans batteries ni chargeur dans une boîte carton (€ 429,- hors TVA)



DCN650P2-QW

Voltage	18V
Capacité de la batterie	5.0Ah
Nombre de batteries	2
Code de finettes	DNBD15
Type de finettes	1.8mm (15Ga)
Longueur de finettes	32-63mm
Capacité par charge	110 finettes
Chargeur	Arrière
Inclinaison du magasin	34°
Poids	3.3kg
Coffre	TSTAK
Prix hors TVA	€ 669,-

CLOUEUR DE FINITIONS 64MM 15GA



- Doté de la technologie PRECISION POINT pour une précision optimale
- Gachette séquentielle



DPN1564APP-XJ

Pression d'utilisation	8.3 BAR / 120 PSI
Vibration	3.32 / 1.66m/s ²
Niveau Sonore LPA 1S, d	80.1dB / 4dB
Niveau Sonore LWA 1S, d	93.12dB / 4dB
Niveau Sonore LPA 1S, 1m	87.13dB / 4dB
Code de finettes	DNBD15
Type de finettes	1.8mm (15Ga)
Longueur de finettes	32-63mm
Capacité par charge	129 finettes
Inclinaison du magasin	34°
Poids	1.8kg
Prix hors TVA	€ 420,70

CLOUEUR DE FINITION 16GA 18V XR BRUSHLESS

- Entraînement mécanique, au lieu d'un entraînement au gaz
- Permet de clouer jusqu'à 2200 pointes par charge de batterie (5.0Ah)
- Mode contrôlé clou par clou ou mode en rafale
- Permet de tirer jusqu'à 4 clous par seconde
- Facilité du réglage de fine profondeur
- Ouverture sans clé du magasin
- Livré avec 2x batteries 2.0Ah et chargeur

DCN660P2-QW Livré avec 2x batteries 5.0Ah et chargeur (€ 679,- hors TVA)

DCN660NT-XJ Livré sans batteries ni chargeur dans un coffre TSTAK (€ 445,- hors TVA)

DCN660N-XJ Livré sans batteries ni chargeur (€ 419,- hors TVA)

DCN660D2-QW

Voltagé	18V
Capacité de la batterie	2.0Ah
Nombre de batteries	2
Code de finettes	DNBA16
Type de finettes	1.6mm (16Ga)
Longeur de finettes	32-63mm
Capacité par charge	110 finettes
Charger	Arrière
Inclinaison du magasin	20°
Température	-20 jusqu'à 50°C
Poids	2.65kg
Coffre	Coffret solide
Prix hors TVA	€ 599,-

CLOUEUR DE FINITION 16GA 18V XR BRUSHLESS

- Entraînement mécanique, au lieu d'un entraînement au gaz
- Permet de clouer jusqu'à 770 pointes par charge de batterie (2.0Ah)
- Mode contrôlé clou par clou ou mode en rafale
- Permet de tirer jusqu'à 4 clous par seconde
- Facilité du réglage de fine profondeur
- Ouverture sans clé du magasin
- Livré avec 2x batteries 2.0Ah et chargeur

DCN662D2-QW

Voltagé	18V
Capacité de la batterie	2.0Ah
Nombre de batteries	2
Code de finettes	DNBSB16
Type de finettes	1.6mm (16Ga)
Longeur de finettes	32-64mm
Capacité par charge	110 finettes
Charger	Arrière
Inclinaison du magasin	0°
Température	-20 jusqu'à 50°C
Poids	2.65kg
Coffre	Coffret solide
Prix hors TVA	€ 569,-

CLOUEUR DE FINITION 64MM 16GA

PRECISION POINT

- Doté de la technologie PRECISION POINT pour une précision optimale
- Gachette séquentielle

DPN1664PP-XJ

Pression d'utilisation	8.3 BAR / 120 PSI
Vibration	3.26 / 1.63m/s ²
Niveau Sonore LPA 1S, d	79.0dB / 4dB
Niveau Sonore LWA 1S, d	92.05dB / 4dB
Niveau Sonore LPA 1S, 1m	85.2dB / 4dB
Code de finettes	DNBSB16
Type de finettes	1.6mm (16Ga)
Longeur de finettes	25-64mm
Capacité par charge	110 finettes
Inclinaison du magasin	0°
Poids	1.7kg
Prix hors TVA	€ 388,10

CLOUEUR DE FINITION 18GA 18V XR BRUSHLESS

- Entraînement mécanique, au lieu d'un entraînement au gaz
- Mode contrôlé clou par clou ou mode en rafale
- Permet de tirer jusqu'à 4 clous par seconde
- Livré avec 2x batteries 2.0Ah et chargeur dans un coffre TSTAK

DCN680NT-XJ Livré sans batteries ni chargeur dans un coffre TSTAK (€ 449,- hors TVA)

DCN680N-XJ Livré sans batteries ni chargeur (€ 419,- hors TVA)

DCN680D2-QW

Voltagé	18V
Capacité de la batterie	2.0Ah
Nombre de batteries	2
Code de finettes	DNBT18
Type de finettes	1.25mm (18Ga)
Longeur de finettes	15-54mm
Capacité par charge	110 finettes
Inclinaison du magasin	0°
Poids	3.3kg
Coffre	TSTAK
Prix hors TVA	€ 569,-



AGRAFEUSE 18GA 18V XR BRUSHLESS



- Idéal pour les agrafes 1.25mm
- Entraînement mécanique, au lieu d'un entraînement au gaz
- Mode contrôlé clou par clou ou mode en rafale
- Facilité du réglage de fine profondeur
- Livré avec 2x batteries 2.0Ah et chargeur dans un coffre TSTAK

DCN681N-XJ Livré sans batteries ni chargeur dans une boîte carton (€ 409,- hors TVA)

DCN681D2-QW

Voltage	18V
Capacité de la batterie	2.0Ah
Nombre de batteries	2
Code d'agrafes	DSTSX
Type d'agrafes	1.25mm (18Ga)
Largeur de la couronne	5.6mm
Longueur des agrafes	12-38mm
Capacité par charge	110 agrafes
Inclinaison du magasin	0°
Poids	3.0kg
Coffre	TSTAK
Prix hors TVA	€ 559,-



CLOUEUR DE FINITION 64MM 18GA



PRECISION POINT

- Doté de la technologie PRECISION POINT pour une précision optimale
- Gachette séquentielle



DPN1850PP-XJ

Pression d'utilisation	8.3 BAR / 120 PSI
Vibration	2.71 / 1.35m/s ²
Niveau Sonore LPA 1S, d	75.3dB / 4dB
Niveau Sonore LWA 1S, d	88.27dB / 4dB
Niveau Sonore LPA 1S, 1m	82.0dB / 4dB
Code de finettes	DNBT18
Type de finettes	1.25mm (18Ga)
Longueur de finettes	15-50mm
Capacité par charge	100 finettes
Inclinaison du magasin	0°
Poids	1.24kg
Prix hors TVA	€ 279,40

AGRAFEUSE POUR CLOTURES 9GA 18V XR BRUSHLESS



- Spécialement conçu pour la fixation des clôtures
- 3 vitesses
- Permet de tirer 590 agrafes par charge (avec batterie 5.0Ah)
- Type d'agrafes : 3.7 - 4.0mm (9Ga)
- Livrée avec 2x batteries 5.0Ah et chargeur

DCFS950N-XJ Livrée sans batteries ni chargeur (€ 729,- hors TVA)

DCFS950P2-QW

Voltage	18V
Capacité de la batterie	5.0Ah
Nombre de batteries	2
Code d'agrafes	DFS9
Type d'agrafes	3.7 - 4.0mm (9Ga)
Longueur des agrafes	40-50mm
Capacité par charge	35 agrafes
Inclinaison du magasin	0°
Poids	4.7kg
Prix hors TVA	€ 969,-



CLOUEUR 2EN1 FINETTES ET AGRAFES



- Cloueur 2-en-1 pour finettes et agrafes 1.25mm, longueur max. 40mm



DPSB2IN1-XJ

Pression d'utilisation	7 BAR / 100 PSI
Vibration	1.91 / 0.955m/s ²
Niveau Sonore LPA 1S, d	86.6dB / 4dB
Niveau Sonore LWA 1S, d	93.3dB / 4dB
Niveau Sonore LPA 1S, 1m	80.3dB / 4dB
Code d'agrafes/finettes	DNBT18/DSTSX
Type d'agrafes/finettes	1.25mm (18Ga)
Largeur de la couronne	5.6mm
Longueur des agrafes/finettes	15-40mm
Capacité par charge	100 finettes/agrafes
Inclinaison du magasin	0°
Poids	1.2kg
Prix hors TVA	€ 312,-

AGRAFEUSE PNEUMATIQUE SX



- Agrafeuse solide et légère pour applications de construction
- Mode contrôlé clou par clou



DPSSX38-XJ

Pression d'utilisation	8.3 BAR / 120 PSI
Vibration	2.479 / 1.24m/s ²
Niveau Sonore LPA 1S, d	83.06dB / 4dB
Niveau Sonore LWA 1S, d	89.73dB / 4dB
Niveau Sonore LPA 1S, 1m	76.7dB / 4dB
Code d'agrafes	DSTSX
Type d'agrafes	1.25mm (18Ga)
Largeur de la couronne	5.6mm
Longueur des agrafes	12-38mm
Capacité par charge	100 agrafes
Inclinaison du magasin	0°
Poids	1.36kg
Prix hors TVA	€ 279,40

AGRAFEUSE POUR ÉLECTRICIENS 18V XR



- La DCN701 permet aux électriciens de fixer les câbles sur les chantiers de façon bien plus rapide et bien plus efficace
- Ajuste automatiquement la profondeur de la pose en fonction de l'épaisseur du câble sans le pincer
- Sa taille compacte de 200mm permet à l'utilisateur d'intervenir dans des espaces étroits
- Éclairage à LED
- Livré sans batteries ni chargeur



DCN701N-XJ

Voltage	18V
Code d'agrafes	DRS
Type d'agrafes	1mm
Largeur de la couronne	19mm
Longueur des agrafes	25mm
Capacité par charge	35 agrafes
Inclinaison du magasin	0°
Poids	2.1kg
Prix hors TVA	€ 229,-



AGRAFEUSE PNEUMATIQUE SERIES 80

- Agrafeuse légère et compact conçu pour les environnements les plus difficiles
- Mode contrôlé clou par clou

DPS8016-XJ

Pression d'utilisation	8.4 BAR / 120 PSI
Vibration	<2.50 / 1.25m/s ²
Niveau Sonore LPA 1S, d	68.4dB / 4dB
Niveau Sonore LWA 1S, d	75.8dB / 4dB
Niveau Sonore LPA 1S, 1m	62.80dB / 4dB
Code d'agrafes	DST80
Type d'agrafes	80 series
Largeur de la couronne	12.8mm
Longueur des agrafes	4-16mm
Capacité par charge	139 agrafes
Inclinaison du magasin	0°
Poids	0.81kg
Prix hors TVA	€ 279,40

CLOUEUR DE PRÉCISION/AIGUILLEUR 23GA

- Idéal pour des fixations délicates sans laisser de traces grâce à un nez précis et un réglage de la puissance
- Mode contrôlé clou par clou

DPN2330-XJ

Pression d'utilisation	7 BAR / 100 PSI
Vibration	<2.50 / 1.25m/s ²
Niveau Sonore LPA 1S, d	68.1dB / 4dB
Niveau Sonore LWA 1S, d	81.1dB / 4dB
Niveau Sonore LPA 1S, 1m	78.9dB / 4dB
Code de finettes	DNBHL23
Type de finettes	23Ga
Longeur de finettes	10-30mm
Capacité par charge	200 finettes
Inclinaison du magasin	0°
Poids	0.98kg
Prix hors TVA	€ 333,70

CODE DE CLOUS

FIRST FIX
SECOND FIX



SOUFFLEUR COMPACT 18V XR



- Capable de venir à bout des tâches les plus fastidieuses grâce à sa haute pression en sortie
- Unité de mesure : BAR / kPA / PSI
- Double affichage : pression cible et pression réelle
- LED intégrée
- Câble conducteur pas inclus
- Livrée sans batteries ni chargeur

DCC018N-XJ

Source d'alimentation	12V / 18V / 230V
Pression maximale	11 BAR
Précision de la jauge	+/- 0.15 BAR
Poids	2.5kg
Prix hors TVA	€ 149,-



TUYAU 5M



- Tuyau de 5m
- Avec connection euro

DWP-CPACK5

Longueur	5m
Prix hors TVA	€ 20,-

TUYAU AVEC ENROULEUR 30M



- Tuyau de 30m avec enrouleur
- Avec connection euro

DWP-CPACK30

Longueur	30m
Pression maximale	15 BAR / 214 PSI
Prix hors TVA	€ 114,50



PONÇAGE
FRAISAGE
RABOTAGE

PONCEUSE EXCENTRIQUE 18V XR BRUSHLESS 125MM
PERFORM PROTECT

- Régulateur de vitesse électronique
- Faible valeur de vibration
- Finition en caoutchouc pour grip optimal
- Plateau velcro
- Compatible avec Airlock
- Livrée avec 2× batteries 5.0Ah, chargeur et sac à poussières dans un coffre TSTAK

DCW210NT-XJ Livrée sans batteries ni chargeur dans un coffre TSTAK (€ 186,- hors TVA)

DCW210N-XJ Livrée sans batteries ni chargeur (€ 165,- hors TVA)

DCW210P2-QW

Voltage	18V
Capacité de la batterie	5.0Ah
Nombre de batteries	2
Vitesse de rotation à vide	8.000 – 12.000 rpm
Taille Ø	2.6mm
Dimensions du patin	125mm
Dimensions du papier de ponçage	125mm
Vibration main-bras	4.2m/s ²
Poids	0.93kg
Coffre	TSTAK
Prix hors TVA	€ 399,-

PONCEUSE EXCENTRIQUE 125MM

- Régulateur de vitesse électronique
- Faible valeur de vibration
- Finition en caoutchouc pour grip optimal
- Plateau velcro
- Aspirateur de poussières via le sac à poussières (inclus) ou le système Airlock
- Sac à poussières avec branchement Airlock inclus

DWE6423-QS

Puissance absorbée	280W
Vitesse de rotation à vide	8.000 – 12.000 rpm
Taille Ø	2.6mm
Dimensions du patin	125mm
Dimensions du papier de ponçage	125mm
Vibration main-bras	<2.5m/s ²
Poids	1.28kg
Prix hors TVA	€ 134,-

PONCEUSE POUR PLÂTRE 18V XR 225MM
PERFORM PROTECT

- Manche télescopique, extensible de 1.2 à 1.6m
- Wireless Tool Control intégré
- Plateau velcro
- Compatible avec Airlock
- Livrée avec 2× batteries 6.0Ah et chargeur

DCE800NB-XJ Livrée sans batteries ni chargeur (€ 559,- hors TVA)

DCE800T2-QW

Voltage	18V
Capacité de la batterie	6.0Ah
Nombre de batteries	2
Vitesse de rotation à vide	700 – 1.200 rpm
Dimensions du patin	225mm
Dimensions du papier de ponçage	225mm
Vibration main-bras	2.5m/s ²
Poids	3.9kg
Prix hors TVA	€ 909,-

PONCEUSE POUR PLÂTRE 450W 225MM

- Poignée ergonomique pour un travail confortable
- Compatible avec Airlock

DWE7800-QS

Puissance absorbée	450W
Vitesse de rotation à vide	1.400 – 2.000 rpm
Dimensions du patin	225mm
Dimensions du papier de ponçage	225mm
Poids	4.0kg
Prix hors TVA	€ 649,-



LIME À BANDE 18V XR

- Moteur 18V sans balais pour une durée de vie et une efficacité accrues
- Puissance jusqu'à 700W
- 7 réglages de vitesse variable
- Taille de la bande standard de 13× 457 mm
- Système de centrage de la bande facile à utiliser
- Bras pivotant pour un rangement facile
- Inclut un bras décalé pour les matériaux arrondis
- Livré avec 2 batteries POWERSTACK Compact et chargeur dans un coffre TSTAK

DCM200NT-XJ Livré dans un coffre (€319,- hors TVA)

DCM200N-XJ Livré sans batteries ni chargeur (€299,- hors TVA)

DCM200E2T-QW

Voltage	18V
Capacité de la batterie	1.7Ah - POWERSTACK
Nombre de batteries	2
Vitesse de rotation à vide	600 - 1.700 rpm
Dimensions du papier de ponçage	13 x 457mm
Poids	1.3kg
Coffre	Coffret solide
Prix hors TVA	€519,-

PONCEUSE À BANDE 18V XR BRUSHLESS 75MM

- Puissance utile jusqu'à 825W et une vitesse de bande élevée jusqu'à 320m/min
- Vitesse variable
- Connexion Airlock et Wireless Tool Control
- Système de centrage de la bande facile à utiliser
- Bande abrasive à dégagement rapide pour un changement facile de la bande
- Livré avec 2× batteries 5.0Ah et chargeur dans un coffre TSTAK

DCW220N-XJ Livrée sans batteries ni chargeur (€269,- hors TVA)

DCW220NT-XJ Livrée sans batteries ni chargeur dans un coffre TSTAK (€289,- hors TVA)

DCW220P2-QW

Voltage	18V
Capacité de la batterie	5.0Ah
Nombre de batteries	2
Dimensions du papier de ponçage	75 × 533mm
Poids	3.5kg
Coffre	TSTAK
Prix hors TVA	€519,-

PONCEUSE VIBRANTE 1/4 FEUILLE 18V XR BRUSHLESS

- Semelle de ponçage avec plateau velcro (115× 115mm) et mécanisme de mâchoire (140× 115mm)
- Finition en caoutchouc pour grip optimal
- Double contrepoids réduit les vibrations
- Wireless Tool Control intégré
- Compatible avec Airlock
- Livrée avec 2× batteries 5.0Ah, chargeur et sac à poussières dans un coffre TSTAK

DCW200NT-XJ Livrée sans batteries ni chargeur dans un coffre TSTAK (€186,- hors TVA)

DCW200N-XJ Livrée sans batteries ni chargeur (€165,- hors TVA)

DCW200P2-QW

Voltage	18V
Capacité de la batterie	5.0Ah
Nombre de batteries	2
Vitesse de rotation à vide	8.000 – 13.500 rpm
Taille Ø	1.6mm
Dimensions du patin	108 × 115mm
Dimensions du papier de ponçage	115 × 115mm
Vibration main-bras	3.8m/s ²
Poids	1.0kg
Coffre	TSTAK
Prix hors TVA	€399,-

PONCEUSE VIBRANTE 1/4 FEUILLE

- Semelle de ponçage avec plateau velcro (115× 115mm) et mécanisme de mâchoire (140× 115mm)
- Finition en caoutchouc pour grip optimal
- Double contrepoids réduit les vibrations
- Sac à poussières avec branchement Airlock inclus

DWE6411-QS

Puissance absorbée	230W
Vitesse de rotation à vide	28.000 rpm
Taille Ø	1.6mm
Dimensions du patin	108 × 115mm
Dimensions du papier de ponçage	115 × 115mm
Vibration main-bras	4.0m/s ²
Poids	1.6kg
Prix hors TVA	€134,-

RABOT BRUSHLESS 18V XR

- Léger, compact et ergonomique pour une utilisation confortable
- Lames réversibles au carbure large
- Large semelle pour une meilleure stabilité
- Compatible avec le système Airlock
- Livrée avec 2× batteries 5.0Ah, chargeur et sac à poussière dans un coffre TSTAK

DCP580NT-XJ Livrée sans batteries, chargeur ni sac à poussière dans un coffre TSTAK (€ 319,- hors TVA)

DCP580N-XJ Livrée sans batteries, chargeur ni sac à poussière (€ 299,- hors TVA)

DWV9390-XJ Sac à poussières (€ 45,- hors TVA)

DCP580P2-QW

Voltagé	18V
Capacité de la batterie	5.0Ah
Nombre de batteries	2
Vitesse de rotation à vide	15.000 rpm
Profondeur de coupe max.	2mm
Largeur de rabotage	82mm
Profondeur de feuillure	9mm
Longueur de la semelle	295mm
Ø Tambour	48mm
Poids	2.5kg
Coffre	TSTAK
Prix hors TVA	€ 569,-

RABOT 2.5MM 600W

- Moteur haute performance pour les meilleurs résultats également dans le bois dur
- Poignée à revêtement de caoutchouc avec roulette intégrée de réglage de la profondeur
- Livrée avec couteaux réversibles en carbure, guide parallèle et raccord d'aspiration

DW680-QS

Puissance absorbée	600W
Vitesse de rotation à vide	15.000 rpm
Profondeur de coupe max.	2mm
Largeur de rabotage	82mm
Profondeur de feuillure	12mm
Longueur de la semelle	290mm
Ø Tambour	54mm
Poids	3.2kg
Prix hors TVA	€ 259,-

RABOT 4MM 1.050W

- Moteur haute performance pour les meilleurs résultats également dans le bois dur
- Éjection des copeaux réglable à gauche ou à droite
- Livrée avec couteaux réversibles en carbure, guide parallèle, raccord d'aspiration et sac à copeaux

DE2650-XJ Sac à poussières (€ 45,- hors TVA)

D2650K-QS

Puissance absorbée	1.050W
Vitesse de rotation à vide	13.500 rpm
Profondeur de coupe max.	4mm
Largeur de rabotage	82mm
Profondeur de feuillure	25mm
Longueur de la semelle	320mm
Ø Tambour	64mm
Poids	4.0kg
Prix hors TVA	€ 329,-



AFFLEUREUSE 18V XR BRUSHLESS

- Base plongeante incorporant des butées de profondeur pour assurer un ajustement très précis
- Vitesse de rotation à vide variable (16.000 - 25.500 rpm)
- Deux LED intégrées
- Livrée sans batteries ni chargeur

DCW600N-XJ

Voltage	18V
Vitesse de rotation à vide	16.000- 25.500 rpm
Plongée	55mm
Porte-outils	6-8mm
Diamètre max. de rabotage	30mm
Poids	1.54kg
Prix hors TVA	€ 229,-

DÉFONCEUSE - AFFLEUREUSE 2EN1 18V XR BRUSHLESS

- Base plongeante incorporant des butées de profondeur pour assurer un ajustement très précis
- Vitesse de rotation à vide variable (16.000 - 25.500 rpm)
- Deux LED intégrées
- Le moteur intégré dans un robuste carter en aluminium se positionne facilement, rapidement et sans jeu soit dans l'unité de défonceuse soit dans l'unité de copiage
- Inclus base affleureuse et base plongeante réglable
- Livrée avec 2x batteries 5.0Ah et chargeur dans un coffre TSTAK

DCW604P2-QW

Voltage	18V
Capacité de la batterie	5.0Ah
Nombre de batteries	2
Vitesse de rotation à vide	16.000-25.500 rpm
Plongée	55mm
Porte-outils	6-8mm
Diamètre max. de rabotage	30mm
Poids	2.4kg
Coffre	TSTAK
Prix hors TVA	€ 599,-



DCW604NT-XJ Livrée sans batteries ni chargeur dans un coffre TSTAK (€ 379,- hors TVA)

TOUPIE PLONGEANTE 18V XR BRUSHLESS 8MM/12MM (½")
POWERSTACK

- Compact et léger
- Technologie anti-rotation
- Vitesse variable avec contrôle de la vitesse constante
- Profondeur de fraisage de 70mm
- Capacité pour des applications de fraisage plus profondes
- Livré avec 2x batteries POWERSTACK 5.0Ah et chargeur dans un coffre TSTAK

DCW620H2-QW

Voltage	18V
Capacité de la batterie	5.0Ah - POWERSTACK
Nombre de batteries	2
Vitesse de rotation à vide	11.000-23.000 rpm
Plongée	70mm
Porte-outils	8-12mm
Coffre	TSTAK
Prix hors TVA	€ 779,-



DCW620NT-XJ Livré sans batteries ni chargeur dans un coffre TSTAK (€ 489,- hors TVA)





DÉFONCEUSE 2.300W



- Réglage facile et précis de la profondeur de fraisage avec échelle graduée bien lisible
- Contrôle électronique constante de la vitesse
- Démarrage progressif évitant tout dépositionnement de la fraise
- Guidage de précision par deux colonnes rectifiées dans un carter aluminium de haute qualité
- Butée de profondeur à trois étages
- Livrée avec guide parallèle, douille de copiage 30mm, ensemble d'aspiration et une pince de serrage de 12mm

DWE625-QS

Puissance absorbée	2.300W
Vitesse de rotation à vide	8.000 – 20.000 rpm
Plongée	80mm
Porte-outils	12mm
Diamètre max. de rabotage	50mm
Poids	5.1kg
Prix hors TVA	€ 549,-



DWE627KT-QS Défonceuse 2.300W avec connexion pour une table de toupie (€ 659,- hors TVA)

DÉFONCEUSE 900W



- Base plongeante incorporant des butées de profondeur pour assurer un ajustement très précis
- 2 points LED

D26203-QS

Puissance absorbée	900W
Vitesse de rotation à vide	27.000 rpm
Plongée	55mm
Porte-outils	6-8mm
Diamètre max. de rabotage	36mm
Poids	2.9kg
Prix hors TVA	€ 349,-



DÉFONCEUSE 900W



- Base plongeante incorporant des butées de profondeur pour assurer un ajustement très précis
- 2 points LED
- Le moteur intégré dans un robuste carter en aluminium se positionne facilement, rapidement et sans jeu soit dans l'unité de défonçage soit dans l'unité de copiage

D26204K-QS

Puissance absorbée	900W
Vitesse de rotation à vide	16.000 - 27.000 rpm
Plongée	55mm
Porte-outils	6-8mm
Diamètre max. de rabotage	36mm
Poids	3.2kg
Prix hors TVA	€ 389,-



FRAISEUSE À LAMELLES 18V XR BRUSHLESS

- Ergots escamotables antidérapants, 8 repères de positionnement et butée avec regard
- Mécanisme de verrouillage pour un changement rapide et facile de la lame de coupe
- Profondeurs de fraisage réglables pour les lamelles n° 0, 10 et 20
- Guide d'inclinaison réglable entre 0° et 90° pour des matériaux d'une épaisseur comprise entre 10 et 70mm
- Livrée avec 2x batteries 5.0Ah et chargeur dans un coffre TSTAK

DCW682NT-XJ Livrée sans batteries ni chargeur dans un coffre TSTAK (€ 309,- hors TVA)

DCW682N-XJ Livrée sans batteries ni chargeur (€ 289,- hors TVA)

DCW682P2-QW

Voltagé	18V
Capacité de la batterie	5.0Ah
Nombre de batteries	2
Plongée	70mm
Rainureuse	4mm
Coffre	TSTAK
Prix hors TVA	€ 539,-

FRAISEUSE À LAMELLES 600W

- Réglage précis de la butée d'onglet pour des épaisseurs de matériau de 10 à 70mm grâce au mécanisme à crémaillère
- Profondeur de fraisage prédéfinie pour les lamelles tailles 0, 10 et 20 ainsi que la profondeur maximale, avec possibilité de réglage fin supplémentaire pour une précision ultime
- Réglage de la profondeur de rainurage jusqu'à 20mm pour des possibilités d'utilisation supplémentaires
- Livré avec lame de fraisage HM 4 mm, sac à copeaux, clé de serrage, embout de 35 mm pour aspiration des poussières, dans coffret

DW682K-QS

Puissance absorbée	600W
Vitesse de rotation à vide	10.000 rpm
Plongée	70mm
Rainureuse	4mm
Poids	4.0kg
Prix hors TVA	€ 309,-

RABOT DE CHANTIER

- Conçu pour pouvoir être transporté sur les chantiers
- Dispositif de verrouillage de la tête de rabotage
- Tables d'entrée et de sortie largement dimensionnées
- Tête de rabotage guidée par quatre colonnes
- Les trous percés dans la base de la machine permettent de la fixer sur un support ou un établi

DW733-QS

Tension	230V
Puissance absorbée	1.000W
Vitesse de rotation à vide	10.000 rpm
Profondeur de coupe max.	2mm
Largeur de rabotage	317mm
Hauteur max. de rabotage	152mm
Capacité max. de la raboteuse	8m/min
Poids	33.6kg
Prix hors TVA	€ 969,-

RABOTEUSE ET DÉGAUCHISSEUSE

- Structure en aluminium coulé sous pression
- Table de rabotage en profondeur en aluminium, avec rouleaux d'entrée recouverts de caoutchouc
- Réglage précis de l'évacuation des copeaux
- Avance du rabot de profondeur avec vitesse réglée
- Butée rigide en aluminium
- Aspiration de la poussière 100mm
- Livrée avec 2 fers de rabot en HSS, un gabarit de réglage des fers, un pousoir, 4 pieds, un adaptateur d'aspiration et une butée réglable

D27300-QS

Tension	230V
Puissance absorbée	1.600W
Vitesse de rotation à vide	6.200 rpm
Profondeur de coupe max.	3mm
Largeur de rabotage	260mm
Hauteur max. de rabotage	160mm
Vibrations	8m/s ²
Capacité max. de la raboteuse	5m/min
Dimensions de la table de rabotage	1.000 × 260mm
Dimensions de la table de dégauchissage	500 × 250mm
Poids	53kg
Prix hors TVA	€ 1.719,-



**INSTRUCTION
D'INSTALLATION**

MACHINES AVEC CONNECTION DIRECTE AIRLOCK

PEUVENT ÊTRE RACCORDER DIRECTEMENT SUR LES ASPIRATEURS CLASSE L ET M VIA LA CONNECTION AIRLOCK DWV9000-XJ



Meuleuses	Scies sauteuses	Scies circulaires et plongantes	Scies à onglets		Scies à table	Multitool	Ponçouses	Rabots
DWE46105-QS	DCS334P2-QW	DWE576K-QS	DCS777T2-QW	DWS778-QS	DW745-QS	DWE315KT-QS	DWE6423-QS	DCP580P2-QW
DWE46150-XJ*	DCS335P2-QW	DCS576T2-QW	DWS773-QS	DCS365N-XJ	DCS7485T2-QW		DWE6411-QS	
		DCS575T2-QW	DWS777-QS	DCS778T2-QW			DWP352VS-QS	
		DCS520T2R-QW	DWS774-QS	DCS777T2-QW				
			DWS773-QS	DHS780T2A-QW				

* Compatible avec meuleuses DEWALT

MACHINES SANS CONNECTION DIRECTE AIRLOCK

PEUVENT ÊTRE RACCORDER SUR LES ASPIRATEURS CLASSE L ET M VIA LES ADAPTATEURS ET LA CONNECTION AIRLOCK DWV9000-XJ



POSSIBILITÉ DE CONNECTION POUR SCIES PLONGANTES, SCIES SAUTEUSES ET PONÇOUSE VIA ADAPTATEURS EN CASCADE (DWV9110-XJ, DWV9120-XJ)

LAMES DE RABOT
DE7333-XJ

 Lames de rabot HSS 260mm
 (pour D27300/DW733S)

Prix (hors TVA) : € 68,-
DT3901-QZ

 Lames de rabot HM 80mm - non
 réversible (pour DW676)

Prix (hors TVA) : € 19,40
DT3906-QZ

 Lames de rabot HM 82mm
 (pour DW677 / DW678 / DW680 / DCP580)

Prix (hors TVA) : € 13,30
SACS À POUSSIÈRE POUR RABOTS
DWV9390-XJ

Sac à poussières (pour DCP580)

Prix (hors TVA) : € 45,-
DE2650-XJ

 Sac à poussières (pour D26500 /
 D26501)

Prix (hors TVA) : € 45,-
RAILS DE GUIDAGE POUR AFFLEUREUSES ET DÉFONCEUSES
DWS5031-XJ

 Raccord défonceuses pour rails de
 guidage

Prix (hors TVA) : € 88,-
DE6913-XJ

Guide latéral universel avec réglage

Prix (hors TVA) : € 94,-

PINCES DE SERRAGE POUR DÉFONCEUSES

Référence	Diamètre	MACHINE												Prix hors TVA	
		D26204K-QS	DCW604P2-QW	D26203-QS	DW614-QS	DW615-QS	DW621-QS	DW622K-QS	DW624-QS	DW625E-QS	DW626-QS	DW629-QS	DWE625-QS		DWE627KT-QS
DE6262-XJ	6mm							•			•				€ 45,-
DE6272-XJ	6mm								•	•		•	•	•	€ 35,-
DE6952-XJ	8mm	•	•	•	•	•	•								€ 35,-
DE6260-XJ	8mm							•			•				€ 45,-
DE6274-XJ	8mm								•	•		•	•	•	€ 35,-
DE6258-XJ	12mm							•			•				€ 45,-
DE6277-XJ	12mm								•	•		•	•	•	€ 35,-

DOUILLE DE COPIAGE POUR DÉFONCEUSES

Référence	Diamètre	MACHINE												Prix hors TVA	
		D26204K-QS	DCW604P2-QW	D26203-QS	DW614-QS	DW615-QS	DW621-QS	DW622K-QS	DW624-QS	DW625E-QS	DW626-QS	DW629-QS	DWE625-QS		DWE627KT-QS
DE6989-XJ	17mm	•	•	•	•	•									€ 12,-
DE6990-XJ	24mm	•	•	•	•	•									€ 12,-
DE6991-XJ	27mm	•	•	•	•	•									€ 12,-
DE6992-XJ	30mm	•	•	•	•	•									€ 12,-
DE6430-XJ	30mm Type 2								•	•		•	•	•	€ 23,-
DE6440-XJ	40mm Type 2								•	•		•	•	•	€ 23,-

LASERS



GAMME LASERS ET APPLICATIONS DIVERSES

						 DCE089NG18				
	LASERS EN CROIX, POINT ET COMBINÉ			LASERS 360°				LASERS ROTATIFS		
Système de plafonds				✓	✓	✓	✓	✓	✓	✓
Systèmes de murs	✓			✓	✓	✓	✓	✓	✓	✓
Installations Électriques ver./Hor.	✓	✓	✓	✓	✓	✓	✓	✓	✓	✓
Armoires de cuisine	✓	✓	✓	✓	✓	✓	✓	✓	✓	✓
Profils de finition	✓	✓	✓	✓	✓	✓	✓	✓	✓	✓
Fixations	✓	✓	✓	✓	✓	✓	✓	✓	✓	✓
Transfert sol-plafond	✓			✓	✓	✓	✓		✓	✓
Carrelage sol et mur	✓	✓	✓	✓	✓	✓	✓	✓	✓	✓
Papier peint	✓	✓	✓	✓	✓	✓	✓	✓	✓	✓
Sol en béton								✓	✓	✓
Site de construction								✓	✓	✓
Fondations								✓	✓	✓
Traçage construction								✓	✓	✓
Constructions en acier								✓	✓	✓
Panneaux en bois	✓		✓	✓	✓	✓	✓	✓	✓	✓

LES AVANTAGES D'UN FAISCEAU VERT

Le principal avantage réside dans une plus grande précision et une plus grande visibilité, jusqu'à 4 fois plus lumineux qu'un faisceau rouge. Les nouvelles diodes vertes offrent une plus grande autonomie et une plage de température plus large. La robustesse des lasers DEWALT est garantie avec des valeurs IP jusqu'à IP67.



LASER TRANSVERSALE + À CINQ POINTS VERT USB-C

- Batterie lithium-ion intégrée avec port de charge USB-C
- Autonomie jusqu'à 8 h, charge à 80 % en 30 min
- Précision de +/- 3 mm à 10 m
- Réglage fin intégré pour un usage facile
- Compatible avec trépieds 1/4" et 5/8"
- Livré avec plaque murale métallique, câble USB-C et housse de rangement souple

DCLE14251GB-XJ

Prix hors TVA € 439,-

LASER 5 POINTS + CROIX AUTONIVELLANT 12V XR - VERT

- Lignes projetées : verticales et horizontales
- Points : vers le haut, le bas, vers l'avant et équerrage latéral
- Ligne croisée prévoit une portée angulaire de 150°
- Aimants à l'avant et à l'arrière : pour une pose facile sur des cadres métalliques ou l'acier
- Base pivotante intégrée avec filetage 1/4" et 5/8"
- Incl. lunettes laser, cible et support de plafond
- Livré avec 1x batterie 2.0Ah et chargeur dans un coffre TSTAK

DCE0825D1G-QW

Voltage	12V
Capacité de la batterie	2.0Ah
Nombre de batteries	1
Classe de laser	2
Précision	+/-3mm @ 10m
Plage de compensation	+/- 4°
Visibilité à l'intérieur	45m (point) / 30m (ligne)
Portée avec détecteur	50m
Nombre de points	5x vert
Nombre de lignes	2x vert
Classe IP	65
Coffre	TSTAK
Prix hors TVA	€ 489,-

LASER 5 POINTS + CROIX AUTONIVELLANT 12V/18V XR - VERT

- Multivoltage : fonctionne sur batterie XR 12V ou 18V (5.0Ah max, sauf DCBP518)
- Lignes projetées : verticales et horizontales
- Points : vers le haut, le bas, vers l'avant et équerrage latéral
- Indicateur de charge sur la batterie
- Base pivotante magnétique intégrée avec réglage fin avec filetage 1/4" et 5/8"
- Incl. cible et support de plafond
- Livré sans batteries ni chargeur dans un coffre TSTAK

DCE825NG18-XJ

Voltage	12V/18V
Classe de laser	2
Précision	+/-3mm @ 10m
Plage de compensation	+/- 4°
Visibilité à l'intérieur	45m (point) / 85m (ligne)
Portée avec détecteur	100m
Nombre de points	5x vert
Nombre de lignes	2x vert
Classe IP	54
Coffre	TSTAK
Prix hors TVA	€ 419,-

LASER EN CROIX AUTONIVELLANT - ROUGE

- Lignes projetées : horizontales et verticales
- Bouton mode pour choix : vertical, horizontal ou ligne croisée
- Indicateur de charge sur la batterie
- Base pivotante magnétique intégrée avec filetage 1/4"
- Incl. pince laser
- Livré avec 3x piles AA

DW088K-XJ

Type de batterie	3xAA
Classe de laser	2
Précision	+/-3mm @ 10m
Plage de compensation	+/- 4°
Visibilité à l'intérieur	15m
Portée avec détecteur	50m
Nombre de lignes	2x rouge
Classe IP	54
Coffre	Coffret solide
Prix hors TVA	€ 205,-

LASER EN CROIX AUTONIVELLANT 12V/18V XR - VERT

- Multivoltage: fonctionne sur batterie XR 12V ou 18V (5.0Ah max, sauf DCBP518)
- Lignes projetées : verticales, horizontales ou croisées
- Indicateur de charge sur la batterie
- Base pivotante magnétique intégrée avec réglage fin avec filetage 1/4" et 5/8"
- Incl. cible et support de plafond
- Livré avec 1× batterie 18V 2.0Ah et chargeur dans un coffre TSTAK

DCE088NG18-XJ Livré sans batteries ni chargeur dans un coffre TSTAK (€ 339,- hors TVA)

DCE088D1G18-QW

Voltage	12V/18V
Capacité de la batterie	(18V) 2.0Ah
Nombre de batteries	1
Classe de laser	2
Précision	+/-3mm @ 10m
Plage de compensation	+/- 4°
Visibilité à l'intérieur	85m
Portée avec détecteur	100m
Nombre de lignes	2× vert
Classe IP	54
Coffre	TSTAK
Prix hors TVA	€ 429,-

LASER EN CROIX COMPACT 18V XR - VERT

- Compatibilité avec la batterie DEWALT® 18V XR
- Ligne verte projetées: pour une haute visibilité jusqu'à 55m (100m lorsqu'il est utilisé avec un détecteur, vendu séparément)
- Précision de +/- 3 mm à 10 m
- Support pivotant avec aimants intégré: pour une pose facile sur des cadres métalliques
- Verrouillable: ce qui protège l'intérieur pendant le transport
- Incl. cible magnétique vert et support de plafond
- Livré avec 1× batterie 2.0Ah et chargeur dans un coffre TSTAK

DCLE34021N-XJ Livrée sans batteries ni chargeur (€ 309,- hors TVA)

DCLE34021D1-QW

Voltage	18V
Capacité de la batterie	2.0Ah
Nombre de batteries	1
Classe de laser	2
Précision	+/-3mm @ 10m
Plage de compensation	+/- 4°
Visibilité à l'intérieur	55m
Portée avec détecteur	100m
Nombre de lignes	2× vert
Classe IP	54
Coffre	TSTAK
Prix hors TVA	€ 369,-

LASER 2× 360° AUTONIVELLANT 12V XR - ROUGE

- Lignes projetées : 2× 360°, verticales et horizontales (séparément ou ensemble)
- Indicateur de charge sur la batterie
- Base pivotante magnétique intégrée avec filetage 1/4" et 5/8"
- Incl. cible, lunettes laser et support de plafond
- Livré avec 1× batterie 2.0Ah et chargeur dans un coffre TSTAK

DCE0811D1R-QW

Voltage	12V
Capacité de la batterie	2.0Ah
Nombre de batteries	1
Classe de laser	2
Précision	+/-3mm @ 10m
Plage de compensation	+/- 4°
Visibilité à l'intérieur	20m
Portée avec détecteur	50m
Nombre de lignes	2× rouge
Classe IP	65
Coffre	TSTAK
Prix hors TVA	€ 445,-

LASER 2× 360° AUTONIVELLANT 12V XR - VERT

- Lignes projetées : 2× 360°, verticales et horizontales (séparément ou ensemble)
- Indicateur de charge sur la batterie
- Base pivotante magnétique intégrée avec filetage 1/4" et 5/8"
- Incl. cible, lunettes laser et support de plafond
- Livré avec 1× batterie 2.0Ah et chargeur dans un coffre TSTAK

DCE0811D1G-QW

Voltage	12V
Capacité de la batterie	2.0Ah
Nombre de batteries	1
Classe de laser	2
Précision	+/-3mm @ 10m
Plage de compensation	+/- 4°
Visibilité à l'intérieur	30m
Portée avec détecteur	50m
Nombre de lignes	2× vert
Classe IP	65
Coffre	TSTAK
Prix hors TVA	€ 549,-

LASER 3× 360° AUTONIVELLANT 12V XR - ROUGE

- Lignes projetées : 3× 360°, verticales et horizontales (séparément ou ensemble)
- Indicateur de charge sur la batterie
- Base pivotante magnétique intégrée avec filetage 1/4" et 5/8"
- Incl. cible, lunettes laser et support de plafond
- Livré avec 1× batterie 2.0Ah et chargeur dans un coffre TSTAK

DCE089D1R-QW

Voltage	12V
Capacité de la batterie	2.0Ah
Nombre de batteries	1
Classe de laser	2
Précision	+/-3mm @ 10m
Plage de compensation	+/- 4°
Visibilité à l'intérieur	20m
Portée avec détecteur	50m
Nombre de lignes	3× rouge
Classe IP	65
Coffre	TSTAK
Prix hors TVA	€ 539,-

LASER 3× 360° AUTONIVELLANT 12V XR - VERT

- Lignes projetées : 3× 360°, verticales et horizontales (séparément ou ensemble)
- Aimants à l'avant et à l'arrière pour le montage sur cadres métalliques
- Verrouillable - protection pendant le transport
- Indicateur de charge sur la batterie
- Base pivotante magnétique intégrée avec filetage 1/4" et 5/8"
- Incl. cible, lunettes laser et support de plafond
- Livré avec 1× batterie 2.0Ah et chargeur dans un coffre TSTAK

DCE089D1G-QW

Voltage	12V
Capacité de la batterie	2.0Ah
Nombre de batteries	1
Classe de laser	2
Précision	+/-3mm @ 10m
Plage de compensation	+/- 4°
Visibilité à l'intérieur	30m
Portée avec détecteur	50m
Nombre de lignes	3× vert
Classe IP	65
Coffre	TSTAK
Prix hors TVA	€ 639,-

LASER 3× 360° 12V/18V XR - VERT

- Multivoltage: fonctionne sur batterie XR 12V ou 18V (5.0Ah max, sauf DCBP518)
- Lignes projetées : 3× 360°, verticales et horizontales (séparément ou ensemble)
- Verrouillable - protection pendant le transport
- Base pivotante magnétique intégrée avec réglage fin avec filetage 1/4" et 5/8"
- Incl. cible et support de plafond
- Livré avec 1× batterie 18V 2.0Ah et chargeur dans un coffre TSTAK

DCE089NG18-XJ Livré sans batteries ni chargeur dans un coffre TSTAK (€ 589,- hors TVA)

DCE089D1G18-QW

Voltage	12V/18V
Capacité de la batterie	(18V) 2.0Ah
Nombre de batteries	1
Classe de laser	2
Précision	+/-3mm @ 10m
Plage de compensation	+/- 4°
Visibilité à l'intérieur	70m
Portée avec détecteur	100m
Nombre de lignes	3× vert
Classe IP	54
Coffre	TSTAK
Prix hors TVA	€ 679,-

LASER 18V XR 3× 360° AVEC TÉLÉCOMMANDE

- Ligne laser vert 3× 360° avec haute visibilité jusqu'à 100 mètres
- Réglage fin motorisé de la ligne laser
- Livré avec télécommande pour un réglage fin
- Intensité de la ligne laser réglable
- Livré avec batterie 2.0Ah et chargeur dans un coffre TSTAK

DCLE34035D1-QW

Capacité de la batterie	2.0Ah
Nombre de batteries	1
Coffre	TSTAK
Prix hors TVA	€ 829,-



LASER COMPACT 3x 360° 18V XR - VERT



- Lignes projetées : 3x 360°, 2 verticales et 1 horizontale (séparément ou ensemble)
- Mode d'impulsion continu - utilisation avec détecteur
- Verrouillable - protection pendant le transport
- Indicateur de charge sur la batterie
- Base pivotante magnétique intégrée avec filetage 1/4" et 5/8"
- Incl. cible et pince laser
- Livré avec 1x batterie 18V 2.0Ah et chargeur dans un coffre TSTAK

DCLE34031N-XJ Livré sans batteries ni chargeur (€ 499,- hors TVA)

DCLE34031D1-QW

Voltage	18V
Capacité de la batterie	2.0Ah
Nombre de batteries	1
Classe de laser	2
Précision	+/-3mm @ 10m
Plage de compensation	+/- 4°
Visibilité à l'intérieur	40m
Portée avec détecteur	100m
Nombre de lignes	3x vert
Classe IP	54
Coffre	TSTAK
Prix hors TVA	€ 579,-

LASER ROTATIF 18V XR 457M - ROUGE

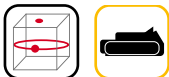

- Laser rotatif pour des prises de niveau horizontales et verticales
- Equerrage vers le haut pour les applications verticales
- Mode de pente simple manuel (pente 5.5° réglable manuellement)
- Mode balayage +/- 15°/45°/90°
- Accueil du trépied détachable (5/8")
- Incl. cible, lunettes laser, détecteur et support mural multifonctionnel
- Livré avec 1x batterie 2.0Ah et chargeur dans un coffre TSTAK

DCE074D1R-SET Livrée avec trépied DE0736-XJ et mire graduée DE0737-XJ (€ 929,- hors TVA)

DCE074D1R-QW

Voltage	18V
Capacité de la batterie	2.0Ah
Nombre de batteries	1
Classe de laser	2
Précision	+/-3mm @ 33m
Plage de compensation	+/- 8°
Visibilité à l'intérieur	45m
Portée avec détecteur	457m
Nombre de points	1
Nombre de points rotatifs	1
Classe IP	54
Coffre	TSTAK
Prix hors TVA	€ 819,-

LASER ROTATIF 18V XR 600M - ROUGE

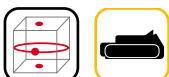

- Laser rotatif pour des prises de niveau horizontales et verticales
- Equerrage vers le haut et vers le bas
- Double mode pente manuel (pente manuel 5.5°)
- Mode balayage +/- 15°/45°/90°
- Accueil trépied détachable (5/8")
- Incl. télécommande, détecteur, lunettes laser, cible et support mural multifonctionnel
- Livré avec 1x batterie 2.0Ah et chargeur dans un coffre TSTAK

DCE079D1R-QW

Voltage	18V
Capacité de la batterie	2.0Ah
Nombre de batteries	1
Classe de laser	2
Précision	+/-1.5mm @ 33m
Plage de compensation	+/- 8°
Visibilité à l'intérieur	60m
Portée avec détecteur	600m
Nombre de points	2
Nombre de points rotatifs	1
Classe IP	67
Coffre	TSTAK
Prix hors TVA	€ 1.249,-

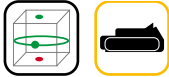
LASER ROTATIF 18V XR 600M - VERT

- Laser rotatif pour des prises de niveau horizontales et verticales
- Equerrage vers le haut et vers le bas
- Double mode pente manuel (pente manuel 5.5°)
- Mode balayage +/- 15°/45°/90°
- Accueil trépied détachable (5/8")
- Incl. télécommande, détecteur, lunettes laser, cible et support mural multifonctionnel
- Livré avec 1× batterie 2.0Ah et chargeur dans un coffre TSTAK

DCE079D1G-SET Incl. trépied DE0735-XJ et mire graduée DE0737-XJ (€ 1.549,- hors TVA)

DCE079D1G-QW

Voltage	18V
Capacité de la batterie	2.0Ah
Nombre de batteries	1
Classe de laser	2
Précision	+/- 1.5mm @ 33m
Plage de compensation	+/- 8°
Visibilité à l'intérieur	80m
Portée avec détecteur	600m
Nombre de points	2
Nombre de points rotatifs	1
Classe IP	67
Coffre	TSTAK
Prix hors TVA	€ 1.439,-

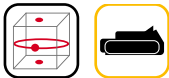
LASER ROTATIF 18V XR 600M (CONTRÔLE JUSQU'À 300M) - ROUGE

- Laser rotatif pour des prises de niveau horizontales et verticales et réglable via l'application DEWALT Tool Connect
- Equerrage vers le haut et vers le bas
- Double mode de pente digitale via App (pente 5.5° ou 10% réglable manuellement)
- Mode balayage +/- 15°/45°/90°
- Accueil trépied détachable (5/8")
- Incl. télécommande, détecteur Smart, lunettes laser, cible et support mural multifonctionnel
- Livré avec 1× batterie 2.0Ah et chargeur dans un coffre TSTAK

DCE080D1RS-QW

Voltage	18V
Capacité de la batterie	2.0Ah
Nombre de batteries	1
Classe de laser	2
Précision	+/- 1.5mm @ 33m
Plage de compensation	+/- 8°
Visibilité à l'intérieur	60m
Portée avec détecteur	600m
Nombre de points	2
Nombre de points rotatifs	1
Classe IP	67
Coffre	TSTAK
Prix hors TVA	€ 1.489,-

LASER ROTATIF 18V XR 600M (CONTRÔLE JUSQU'À 300M) - VERT

- Laser rotatif pour des prises de niveau horizontales et verticales et réglable via l'application DEWALT Tool Connect
- Equerrage vers le haut et vers le bas
- Double mode de pente digitale via App (pente 5.5° ou 10% réglable manuellement)
- Mode balayage +/- 15°/45°/90°
- Accueil trépied détachable (5/8")
- Incl. télécommande, détecteur Smart, lunettes laser, cible et support mural multifonctionnel
- Livré avec 1× batterie 2.0Ah et chargeur dans un coffre TSTAK

DCE080D1GS-SET Incl. mire graduée DE0737-XJ et trépied 5/8" DE0736-XJ (€ 1.769,- hors TVA)

DCE080D1GS-QW







Voltage	18V
Capacité de la batterie	2.0Ah
Nombre de batteries	1
Classe de laser	2
Précision	+/- 1.5mm @ 33m
Plage de compensation	+/- 8°
Visibilité à l'intérieur	80m
Portée avec détecteur	600m
Nombre de points	2
Nombre de points rotatifs	1
Classe IP	67
Coffre	TSTAK
Prix hors TVA	€ 1.699,-

ETALONNAGE GRATUIT DE VOTRE LASER *

* Cette action est uniquement valable si vous enregistrez le produit chez myDEWALT.be endéans les 4 semaines après l'achat. Cette action est valable durant 1 an à partir de la date d'achat et est uniquement valable pour les laser 12V et 18V.



GAMME TÉLÉMÈTRES LASER ET APPLICATIONS DIVERSES

						
	DW055PL-XJ	DWHT77100-XJ	DW03050-XJ	DWHT77200-XJ	DWHT78200-XJ	DW03101-XJ
FUNCTIONS	Surface	✓	✓			✓
	Volume		✓	✓		✓
	Fonction calcule			✓		✓
	Mesure continue	✓	✓	✓		✓
	Mesure grade			✓		✓
	Mesure coin			✓		✓
	Bluetooth®			✓		✓
	Connection support			✓		✓
APPLICATIONS	Systèmes de murs		✓			✓
	Armoires de cuisine			✓		✓
	Carrelage sol et mur	✓	✓	✓		✓
	Papier peint	✓	✓	✓		✓
	Fondations			✓		✓
	Traçage construction			✓		✓
	Constructions en acier			✓		✓
	Panneaux en bois			✓		✓
	16M	30M	50M	60M	60M	100M



**CONNECTEZ-VOUS
PRENEZ LE CONTRÔLE**

- CRÉATION, STOCKAGE ET PARTAGE DES DONNÉES DE PROJET
- EXÉCUTION DES TÂCHES DE MESURE ET DISPOSITION
- ÉTIQUETAGE SIMPLE DES MESURES
- VISUALISER L'ÉTAT DE L'APPAREIL ET PLUS...

TÉLÉMÈTRE DE POCHE 16M

- Portée : 16m
- Précision : +/-6mm @ 10m
- Mesure distance
- Fonction de mesure continue
- Écran noir avec lettres blanches - une meilleure lisibilité
- Softgrip
- Fonctionnement avec 1 bouton
- Batterie lithium ion interne
- S'éteint automatiquement (90 sec)
- Livré avec câble USB

DW055PL-XJ

Type de batterie	Lithium Ion
Classe de laser	2
Précision	+/-6mm @ 10m
Portée	16m
Prix hors TVA	€41,-

TÉLÉMÈTRE LASER 30M

- Portée : 30m
- Mesures : Distance, Mesurage continu, Superficie, Volume, Pythagore, Fonction calcul
- Protection: IP54 et Finition en caoutchouc
- Livré avec 2x piles AAA et cordon de poignet

DWHT77100-XJ

Type de batterie	2xAAA
Classe de laser	2
Précision	+/-3mm @ 10m
Portée	30m
Autonomie	Jusqu'à 2000 mesurages
Prix hors TVA	€82,-

TÉLÉMÈTRE LASER 50M

- Portée : 50m
- Bluetooth®
- Écran lumineux à 4 lignes
- Fonctions Pythagore et fonctions de calcul +/-
- Une seule touche tant pour mesurer que pour des mesurages continus
- Fonction de mémoire pour 5 mesurages
- Finition en caoutchouc pour une bonne adhérence et une sécurisation antidérapante
- Livrée avec 3x piles AAA

DW03050-XJ

Type de batterie	3xAAA
Classe de laser	2
Précision	+/-1.5mm @ 10m
Portée	50m
Classe IP	54
Autonomie	Jusqu'à 3000 mesurages
Prix hors TVA	€134,-

TÉLÉMÈTRE 60M

- Portée de 60m
- Télémètre polyvalent avec 8 fonctions : Distance, surface, volume, 2x indirect, continu, surface murale, piquetage de points fixes
- Protection IP54
- Grandes boutons pour une utilisation aisée
- Deuxième bouton de commande latéral pour plus de confort
- Livré avec câble de charge USB-C

DWHT77200-XJ

Type de batterie	2xAAA
Prix hors TVA	€119,-

TÉLÉMÈTRE 60M BLUETOOTH



- Portée de 60m
- Batterie lithium-ion intégrée avec port de charge USB-C.
- Télémètre polyvalent avec 8 fonctions : Distance, surface, volume, 2× indirect, continu, surface murale, piquetage de points fixes
- Protection IP65
- Grandes boutons pour une utilisation aisée
- Vibration à la pression des boutons
- Deuxième bouton de commande latéral pour plus de confort
- Livré avec câble de charge USB-C

DWHT78200-XJ

Type de batterie

Prix hors TVA

€ 149,-

TÉLÉMÈTRE LASER 100M



- Portée : 100m
- Bluetooth®
- Écran lumineux à 4 lignes
- Fonctions Pythagore
- Fonction de mémoire pour 20 mesurages
- Finition en caoutchouc pour une bonne adhérence et une sécurisation antidérapante
- Livrée avec 3× piles AAA

DW03101-XJ

Type de batterie

Classe de laser

Précision

Portée

Classe IP

Autonomie

Prix hors TVA

3×AAA

2

+/-1.5mm @ 10m

100m

54

Jusqu'à 3000 mesurages

€ 205,-



ACCESSOIRES
DE0714G-XJ

Lunettes laser (Vert)

Prix (hors TVA) : € 23,-

DE0730G-XJ

Cible (vert)

Prix (hors TVA) : € 23,-

DE0730-XJ

Cible (rouge)

Prix (hors TVA) : € 23,-

ADAPTATEURS
DE0738-XJ

Adaptateur d'inclinaison 0° à 90°

Prix (hors TVA) : € 120,-

DÉTECTEURS
DE0892G-XJ

Détecteur pour lasers - vert

Prix (hors TVA) : € 99,-

DE0892-XJ

Détecteur pour lasers rouges

Prix (hors TVA) : € 103,-

DE0882-XJ

1/4" canne télescopique

Prix (hors TVA) : € 130,-

DE0737-XJ

Mire graduée pour laser 2.4m

Prix (hors TVA) : € 68,-

CANNES TÉLÉSCOPIQUES ET MIRES GRADUÉES
TRÉPIEDS
DE0881T-XJ

Trépied 1/4" pour laser compact à tête réglable 0.75-1.84m

Prix (hors TVA) : € 57,-

DE0733-XJ

Trépied 1/4" 0.97 - 2.48m

Prix (hors TVA) : € 120,-

DE0736-XJ

Trépied 5/8" 1.07 - 1.73m

Prix (hors TVA) : € 166,-

DE0735-XJ

Trépied 5/8" 1.15 - 3.0m

Prix (hors TVA) : € 205,-





36V (2x18V XR) TONDEUSE 53CM BRUSHLESS



- Moteur Brushless Autosense ajuste automatiquement la vitesse de tonte à la charge du moteur
- Carter métallique "high-efficiency" empêche l'accumulation d'herbe
- Double lame de coupe pour une finition précise
- 3EN1 : collecte, mulching ou éjection latérale
- 6 réglages de hauteur : 25, 41, 56, 71, 86, 102 mm
- Écran LED intuitif indique la charge de la batterie, la charge du sac de collecte et le signal de surchauffe
- Poignée télescopique et pliable

DCMWP134N-XJ Livrée sans batteries ni chargeur (€ 599,- hors TVA)

DCMWP134W2-QW

Voltage	36V
Capacité de la batterie	8.0Ah
Nombre de batteries	2
Largeur de coupe	53cm
Hauteur minimale	25mm
Hauteur maximale	102mm
Sac de ramassage	57L
Poids (sans batterie)	24kg
Prix hors TVA	€ 929,-

Lame de remplacement: DT20902-QZ

36V (2x18V XR) TONDEUSE AUTOTRACTÉE 53CM BRUSHLESS



- Tondeuse autotractée à traction arrière Direct Drive
- Moteur Brushless Autosense ajuste automatiquement la vitesse de tonte à la charge du moteur
- Carter métallique "high-efficiency" empêche l'accumulation d'herbe
- Double lame de coupe pour une finition précise
- 3EN1 : collecte, mulching ou éjection latérale
- 6 réglages de hauteur : 25, 41, 56, 71, 86, 102 mm
- Écran LED intuitif indique la charge de la batterie, la charge du sac de collecte et le signal de surchauffe
- Poignée télescopique et pliable

DCMWSP156N-XJ Livrée sans batteries ni chargeur (€ 699,- hors TVA)

DCMWSP156W2-QW

Voltage	36V
Capacité de la batterie	8.0Ah
Nombre de batteries	2
Largeur de coupe	53cm
Hauteur minimale	25mm
Hauteur maximale	102mm
Sac de ramassage	57L
Poids (sans batterie)	26kg
Prix hors TVA	€ 1.029,-

Lame de remplacement: DT20902-QZ

54V XR FLEXVOLT TONDEUSE 53CM BRUSHLESS



- Moteur Brushless Autosense ajuste automatiquement la vitesse de tonte à la charge du moteur
- Carter métallique "high-efficiency" empêche l'accumulation d'herbe
- Double lame de coupe pour une finition précise
- 3EN1 : collecte, mulching ou éjection latérale
- 6 réglages de hauteur : 25, 41, 56, 71, 86, 102 mm
- Écran LED intuitif indique la charge de la batterie, la charge du sac de collecte et le signal de surchauffe
- Poignée télescopique et pliable

DCMWP500N-XJ

Voltage	54V
Capacité de la batterie	Variable
Nombre de batteries	0
Largeur de coupe	53cm
Hauteur minimale	25mm
Hauteur maximale	102mm
Sac de ramassage	57L
Poids (sans batterie)	23kg
Prix hors TVA	€ 699,-

Lame de remplacement: DT20902-QZ

54V XR FLEXVOLT TONDEUSE AUTOTRACTÉE 53CM BRUSHLESS
XR FLEX VOLT

- Tondeuse autotractée à traction arrière Direct Drive
- Moteur Brushless Autosense ajuste automatiquement la vitesse de tonte à la charge du moteur
- Carter métallique "high-efficiency" empêche l'accumulation d'herbe
- Double lame de coupe pour une finition
- 3EN1 : collecte, mulching ou éjection latérale
- 6 réglages de hauteur : 25, 41, 56, 71, 86, 102 mm
- Écran LED intuitif indique la charge de la batterie, la charge du sac de collecte et le signal de surchauffe
- Poignée télescopique et pliable

DCMWSP550N-XJ

Voltage	54V
Capacité de la batterie	Variable
Nombre de batteries	0
Largeur de coupe	53cm
Hauteur minimale	25mm
Hauteur maximale	102mm
Sac de ramassage	57L
Poids (sans batterie)	25kg
Prix hors TVA	€ 799,-

Lame de remplacement: DT20902-QZ

54V XR FLEXVOLT TONDEUSE AUTOTRACTÉE 53CM BRUSHLESS
XR FLEX VOLT

- Équipée de 2 logements de batterie pour une autonomie prolongée
- Tondeuse autotractée à traction arrière Direct Drive
- Moteur Brushless Autosense ajuste automatiquement la vitesse de tonte à la charge du moteur
- Carter métallique "high-efficiency" empêche l'accumulation d'herbe
- Double lame de coupe pour une finition précise
- 3EN1 : collecte, mulching ou éjection latérale
- 6 réglages de hauteur : 25, 41, 56, 71, 86, 102 mm
- Écran LED intuitif
- Poignée télescopique et pliable

DCMWSP660N-XJ

Voltage	54V
Capacité de la batterie	Variable
Nombre de batteries	0
Largeur de coupe	53cm
Hauteur minimale	25mm
Hauteur maximale	102mm
Sac de ramassage	57L
Prix hors TVA	€ 849,-

Lame de remplacement: DT20902-QZ

ACCESSOIRES POUR TONDEUSES

	Référence	Description	Machine	EAN	Prix hors TVA	PG
	DT20671-QZ	Lame de remplacement 48cm	DCMW564	5035048692202	€ 25,00	B05
	DT20682-QZ	Lame de remplacement 53cm	DCMWSP564	5035048749807	€ 32,00	B05
	DT20902-QZ	Lame de remplacement double 53cm	DCMWP134, DCMWSP156, DCMWP500, DCMWSP550, DCMWSP660	5035048832592	€ 40,00	B05



18V XR COUPE-BORDURES 36CM BRUSHLESS



- Moteur Brushless pour plus de puissance et une autonomie prolongée
- 2 Vitesses pour un contrôle optimal pendant le travail
- Conception pliable pour un rangement et un transport faciles
- Deuxième poignée réglable
- Bobine Quick Load™ pour un chargement rapide et facile du fil
- Équilibre optimal, conception compacte et légère

DCMST561N-XJ Livrée sans batteries ni chargeur (€ 189,- hors TVA)

DCMST561P1-QW

Voltage	18V
Capacité de la batterie	5.0Ah
Nombre de batteries	1
Largeur de coupe	36cm
Vitesse de rotation à vide	0-4.600 / 0-6.000 rpm
Diamètre du fil	2mm
Poids (sans batterie)	3.5kg
Prix hors TVA	€ 289,-

Fil de remplacement : DT20650-QZ, DT20651-QZ



54V XR FLEXVOLT COUPE-BORDURES/DÉBROUSSAILLEUSE 38CM BRUSHLESS



- Moteur Brushless pour plus de puissance et une autonomie prolongée
- Convient pour la coupe de l'herbe et les tontes plus lourdes
- Longueur totale assemblée : 180 cm
- 2 Vitesses variables pour un contrôle optimal pendant le travail
- Équilibre optimal, conception légère
- Livrée avec lame 3 dents, kit d'adaptation et fil tourné de 2.5mm

DCM571N-XJ Livrée sans batteries ni chargeur (€ 299,- hors TVA)

DCM571X1-QW

Voltage	54V
Capacité de la batterie	9.0Ah
Nombre de batteries	1
Largeur de coupe	38cm
Vitesse de rotation à vide	0-5.600 / 0-6.600 rpm
Diamètre du fil	2.5mm
Poids (sans batterie)	3.6kg
Prix hors TVA	€ 499,-

Fil de remplacement : DT20652-QZ



54V XR FLEXVOLT COUPE-BORDURES SPLIT BOOM 38CM BRUSHLESS



- Moteur Brushless pour plus de puissance et une autonomie prolongée
- 2 Vitesses variables pour un contrôle optimal pendant le travail
- Bobine Quick Load™ pour un chargement rapide et facile du fil
- Autres extensions vendues séparément (taille-haie, débroussailleuse, tronçonneuse sur perche)
- Livrée avec extension coupe-bordures et bandoulière

DCMAS5713N-XJ Livrée sans batteries ni chargeur (€ 239,- hors TVA)





DCMAS5713X1-QW

Voltage	54V
Capacité de la batterie	9.0Ah
Nombre de batteries	1
Largeur de coupe	38cm
Vitesse de rotation à vide	0-4.650 / 0-5.800 rpm
Diamètre du fil	2mm
Poids (sans batterie)	5.4kg
Prix hors TVA	€ 449,-



Fil de remplacement : DT20650-QZ, DT20651-QZ



ACCESSOIRES POUR COUPE-BORDURES

	Référence	Description	Machine	EAN	Prix hors TVA	PG
	DT20650-QZ	Fil de remplacement 15.2m 2mm	Tous les coupe-bordures DEWALT	5035048537299	€ 12,00	B05
	DT20651-QZ	Fil de remplacement 68.6m 2mm	Tous les coupe-bordures DEWALT	5035048537305	€ 23,00	B05
	DT20652-QZ	Fil de remplacement 68.6m 2.5mm	Tous les coupe-bordures DEWALT	5035048665022	€ 29,00	B05
	DT20656-QZ	Bobine de remplacement avec fil 7.8m 2mm	Tous les coupe-bordures DEWALT	5035048659267	€ 23,00	B05
	DT20658-QZ	Bobine Quickfeed avec fil 6m 2mm	Tous les coupe-bordures DEWALT	5035048691748	€ 25,00	B05

ACCESSOIRES POUR DÉBROUSSAILLEUSES

	Référence	Description	Machine	EAN	Prix hors TVA	PG
	DT20653-QZ	Lame 3-dents 25cm	DCM571	5035048659298	€ 20,00	B05
	DT20654-QZ	Lame 2-dents 25.5cm	DCM571	5035048659304	€ 18,00	B05
	DT20655-QZ	Lame 4-dents 23cm	DCM571	5035048659311	€ 22,00	B05

ACCESSOIRES POUR SPLIT BOOM

	Référence	Description	Machine	EAN	Prix hors TVA	PG
	DCMASBC1N-XJ	Extension débroussailleuse	DCMAS5713	5035048737101	€ 95,00	B03
	DT20680-QZ	Lame 4-dents 20cm	DCMASBC1	5035048748893	€ 27,00	B05
	DCMASST1N-XJ	Extension coupe-bordures	DCMAS5713	5035048737125	€ 85,00	B03
	DT20684-QZ	Bride de montage avec écrou de sécurité	DCMASST1, DCMASBC1	5035048748916	€ 22,00	B05
	DCMASPH6N-XJ	Extension taille-haie sur perche	DCMAS5713	5035048737064	€ 115,00	B03
	DCMASPS5N-XJ	Extension tronçonneuse sur perche	DCMAS5713	5035048737088	€ 135,00	B03
	DT20681-QZ	Chaîne 20cm	DCMASPS5	5035048748909	€ 28,00	B05
	DT20686-QZ	Guide 20cm	DCMASPS5	5035048748923	€ 44,00	B05
	DT20685-QZ	Ralonge	DCMAS5713	5035048744239	€ 47,00	B05
	DT20683-QZ	Sac de transport	DCMAS5713	5035048744222	€ 69,00	B05



18V XR TAILLE-HAIE 55CM 19MM

- Lames de scie "double action" trempées et découpées au laser pour des performances optimales
- Avec crochet mural pour un rangement facile
- Poignée ergonomique, équilibre optimal et design compact et léger pour un confort d'utilisation optimal



DCMHT562P1-QW

Voltage	18V
Capacité de la batterie	5.0Ah
Nombre de batteries	1
Longueur de la lame	55cm
Capacité de coupe	19mm
Poids (sans batterie)	3.2kg
Prix hors TVA	€ 259,-

DCMHT562N-XJ Livrée sans batteries ni chargeur (€ 159,- hors TVA)



Huile d'entretien : DT20666-QZ
 Accessoire de balayage : DZ08555-QZ

18V XR TAILLE-HAIE 55CM 25MM

- Lames de scie "double action" trempées et découpées au laser pour des performances optimales
- Avec crochet mural pour un rangement facile
- Poignée ergonomique, équilibre optimal et design compact et léger pour un confort d'utilisation optimal



DCMHT564P1-QW

Voltage	18V
Capacité de la batterie	5.0Ah
Nombre de batteries	1
Longueur de la lame	55cm
Capacité de coupe	25mm
Poids (sans batterie)	3.2kg
Prix hors TVA	€ 269,-

DCMHT564N-XJ Livrée sans batteries ni chargeur (€ 169,- hors TVA)



Huile d'entretien : DT20666-QZ
 Accessoire de balayage : DZ08555-QZ

18V XR TAILLE-HAIE SUR PERCHE 55CM 25MM

- Portée maximale de 3.35m avec tête réglable 180° en 7 positions
- Poignée ergonomique, équilibre optimal et design compact et léger pour un confort d'utilisation optimal



DCMPH566P1-QW

Voltage	18V
Capacité de la batterie	5.0Ah
Nombre de batteries	1
Longueur de la lame	55cm
Capacité de coupe	25mm
Poids (sans batterie)	3.6kg
Prix hors TVA	€ 329,-

DCMPH566N-XJ Livrée sans batteries ni chargeur (€ 229,- hors TVA)

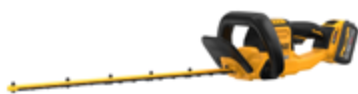

Huile d'entretien : DT20666-QZ

54V XR FLEXVOLT TAILLE-HAIE 65CM 31MM BRUSHLESS
XR FLEXVOLT

- Moteur Brushless pour plus de puissance et une autonomie prolongée
- Lames de scie "double action" trempées et découpées au laser pour des performances optimales
- Poignée ergonomique



DCMHT573X1-QW

Voltage	54V
Capacité de la batterie	9.0Ah
Nombre de batteries	1
Longueur de la lame	65cm
Capacité de coupe	31mm
Poids (sans batterie)	4.1kg
Prix hors TVA	€ 539,-

DCMHT573N-XJ Livrée sans batteries ni chargeur (€ 329,- hors TVA)

Huile d'entretien : DT20666-QZ

ACCESSOIRES POUR TAILLE HAIE

Référence	Description	Machine	EAN	Prix hors TVA	PG
 DT20666-QZ	Huile d'entretien pour taille-haies 300 ml	Tous les taille-haies DEWALT	5035048659281	€ 23,00	B05
 DZ08555-QZ	Accessoire de balayage 55cm	DCMHT562, DCMHT564	5035048838709	€ 19,00	B05

18V XR SÉCATEUR

- Sécateur polyvalent pour la taille des arbustes, des arbres et des arbres fruitiers jusqu'à 38mm
- Haute efficacité jusqu'à 1000 coupes (avec une batterie 18V 5.0Ah XR)
- Le revêtement extra (PTFE) des lames de coupe garantit la propreté des lames et la résistance à la rouille
- Contrôle précis du mouvement de la lame
- Ergonomie, équilibre et maniabilité optimaux

DCMPP568P1-QW

Voltage	18V
Capacité de la batterie	5.0Ah
Nombre de batteries	1
Capacité	38mm
Poids (sans batterie)	1.3kg
Prix hors TVA	€ 249,-

DCMPP568N-XJ Livrée sans batteries ni chargeur (€ 149,- hors TVA)

Lame de remplacement : DCMPPRB1-QZ

18V XR SÉCATEUR SUR PERCHE

- Sécateur polyvalent pour la taille des arbustes et des arbres jusqu'à 38mm
- Poignée jusqu'à 3m avec tête rotative horizontale de 180° en 7 positions
- Le revêtement extra (PTFE) des lames de coupe garantit la propreté des lames et la résistance à la rouille
- Crochet à branches en métal pour détacher les grosses branches
- Contrôle précis du mouvement de la lame

DCMPP569P1-QW

Voltage	18V
Capacité de la batterie	5.0Ah
Nombre de batteries	1
Capacité	38mm
Poids (sans batterie)	3.2kg
Prix hors TVA	€ 369,-

DCMPP569N-XJ Livrée sans batteries ni chargeur (€ 269,- hors TVA)

Lame de remplacement : DCMPPRB1-QZ

ACCESSOIRES POUR TAILLE HAIE



Référence	Description	Machine	EAN	Prix hors TVA	PG
DCMPPRB1-QZ	Lame de remplacement 38mm	DCMPP568, DCMPP569	5035048796849	€ 15,00	B05

18V XR SCIE D'ÉLAGAGE 20CM BRUSHLESS



- Moteur Brushless pour plus de puissance et une autonomie prolongée
- Lubrification automatique de la chaîne pour une grande facilité d'utilisation
- Pointe en métal réduit le risque de recul pour une sécurité optimale pendant l'utilisation
- Tendeur de chaîne fiable avec clé à douille
- Équilibre optimale et double poignée confortable
- Livrée avec capot de protection et clé

DCMPS520P1-QW

Voltage	18V
Capacité de la batterie	5.0Ah
Nombre de batteries	1
Longueur de la lame	20cm
Vitesse de la chaîne	8.6m/sec
Poids (sans batterie)	2.0kg
Prix hors TVA	€ 319,-



DCMPS520N-XJ Livrée sans batteries ni chargeur (€ 199,- hors TVA)

Chaîne de remplacement : DT20693-QZ
 Guide de remplacement : DT20694-QZ

18V XR TRONÇONNEUSE COMPACTE 30CM BRUSHLESS



- Moteur Brushless pour plus de puissance et une autonomie prolongée
- Lubrification automatique de la chaîne pour une grande facilité d'utilisation
- Tension ou changement de chaîne simple avec l'outil fourni
- Poignée en caoutchouc pour plus de confort lors d'une utilisation prolongée

DCMCS565P1-QW

Voltage	18V
Capacité de la batterie	5.0Ah
Nombre de batteries	1
Longueur de la lame	30cm
Vitesse de la chaîne	7.8m/sec
Poids (sans batterie)	3.7kg
Prix hors TVA	€ 309,-



DCMCS565N-XJ Livrée sans batteries ni chargeur (€ 209,- hors TVA)

Chaîne de remplacement : DT20676-QZ
 Chaîne de remplacement avec guide : DT20665-QZ

54V XR FLEXVOLT TRONÇONNEUSE HIGH POWERED 45CM BRUSHLESS

XR FLEX VOLT

- Moteur Brushless pour plus de puissance (2100W, 2.7CV) et une autonomie prolongée
- Guide et chaîne de 45cm pour des performances de coupe rapides et efficaces
- Lubrification automatique de la chaîne
- Tendeur de chaîne DUAL LOCK pour un réglage précis
- Livrée en coffret

DCMCS574X1-QW

Voltage	54V
Capacité de la batterie	9.0Ah
Nombre de batteries	1
Longueur de la lame	45cm
Vitesse de la chaîne	15m/sec
Poids (sans batterie)	5.0kg
Prix hors TVA	€ 599,-



DCMCS574N-XJ Livrée sans batteries ni chargeur (€ 379,- hors TVA)

Chaîne de remplacement : DT20688-QZ
 Guide de remplacement : DT20687-QZ

54V XR FLEXVOLT TRONÇONNEUSE HIGH POWERED 50CM BRUSHLESS
XR FLEX VOLT

- Moteur Brushless pour plus de puissance (2900W, 4.0CV) et une autonomie prolongée
- Guide et chaîne de 50cm pour des performances de coupe rapides et efficaces
- Lubrification automatique de la chaîne
- Tendeur de chaîne DUAL LOCK pour un réglage précis
- Livrée en coffret

DCMCS575N-XJ Livrée sans batteries ni chargeur (€ 409,- hors TVA)

DCMCS575X1-QW

Voltage	54V
Capacité de la batterie	9.0Ah
Nombre de batteries	1
Longueur de la lame	50cm
Vitesse de la chaîne	15m/sec
Poids (sans batterie)	5.7kg
Prix hors TVA	€ 619,-

 Chaîne de remplacement : DT20690-QZ
 Guide de remplacement : DT20689-QZ

18V XR TRONÇONNEUSE SUR PERCHE 20CM BRUSHLESS

- Moteur Brushless pour plus de puissance et une autonomie prolongée
- Longueur de travail de 3m avec portée maximale de 4.5m
- Lubrification automatique de la chaîne avec réservoir d'huile (115ml)
- Tête inclinée pour plus de contrôle lors de la taille
- Équilibre optimale et conception légère

DCMPS567N-XJ Livrée sans batteries ni chargeur (€ 249,- hors TVA)

DCMPS567P1-QW

Voltage	18V
Capacité de la batterie	5.0Ah
Nombre de batteries	1
Longueur de la lame	20cm
Vitesse de la chaîne	6.5m/sec
Poids (sans batterie)	4.4kg
Prix hors TVA	€ 349,-

 Chaîne de remplacement : DT20667-QZ
 Chaîne de remplacement avec guide : DT20668-QZ

54V XR FLEXVOLT TRONÇONNEUSE SUR PERCHE 25CM BRUSHLESS
XR FLEX VOLT





















- Moteur Brushless pour plus de puissance et une autonomie prolongée
- Manche télescopique avec soft-grip de 2.68m à 3.56m
- Boîtier à engrenages en aluminium, durable et compact
- Lubrification automatique réglable de la chaîne pour une flexibilité optimale
- Tête compacte pour une excellente visibilité lors de la taille
- Livrée avec sangle d'épaule

DCMPS635N-XJ

Voltage	54V
Capacité de la batterie	Variable
Nombre de batteries	0
Longueur de la lame	25cm
Vitesse de la chaîne	15.6m/sec
Poids (sans batterie)	6.9kg
Prix hors TVA	€ 479,-

 Chaîne de remplacement : DZ06525-QZ
 Guide de remplacement : DZ06425-QZ

ACCESSOIRES POUR TRONÇONNEUSES

	Référence	Description	Machine	EAN	Prix hors TVA	PG	PG
	DT20693-QZ	Chaîne de remplacement 20cm	DCMPS520	Semi Chisel Pitch 3/8" LP Gauge: 0.043" (1.1mm) Links: 34 File: 4.0mm Double Guard 9-tooth nose sprocket	5035048821473	€ 16,00	B05
	DT20694-QZ	Guide 20cm avec pointe en métal	DCMPS520		5035048821466	€ 25,00	B05
	DT20667-QZ	Chaîne de remplacement 20cm	DCMPS567	Semi Chisel Pitch: 3/8" LP Gauge: 0.043" (1.1mm) Links: 34 File: 4.0mm	5035048729472	€ 18,00	B05
	DT20668-QZ	Chaîne de remplacement + guide 20cm	DCMPS567	Semi Chisel Pitch: 3/8" LP Gauge: 0.043" (1.1mm) Links: 34 File: 4.0mm	5035048729489	€ 35,00	B05
	DZ06525-QZ	Chaîne de remplacement 25cm	DCMPS635	Semi Chisel Pitch 0.325" LP Gauge: 0.043" (1.1mm) Links: 46 File: 4.0mm	5035048838327	€ 30,00	B05
	DZ06425-QZ	Chaîne de remplacement 25cm	DCMPS635		5035048838310	€ 30,00	B05
	DT20676-QZ	Chaîne de remplacement 30cm	DCM565, DCMCS565	Semi Chisel Pitch: 3/8" LP Gauge: 0.043" (1.1mm) Links: 45 File: 4.0mm	5035048683347	€ 24,00	B05
	DT20665-QZ	Chaîne de remplacement + guide 30cm	DCM565	Semi Chisel Pitch: 3/8" LP Gauge: 0.043" (1.1mm) Links: 45 File: 4.0mm	5035048683354	€ 45,00	B05
	DT20692-QZ	Chaîne de remplacement 35cm	DCMCST635		5035048821510	€ 32,00	B05
	DT20691-QZ	Guide 35cm	DCMCST635		5035048821503	€ 35,00	B05
	DT20663-QZ	Chaîne de remplacement 40cm	DCM575, DCMCS565	Semi Chisel Pitch: 3/8" LP Gauge: 0.043" (1.1mm) Links: 56 File: 4.0mm	5035048667385	€ 28,00	B05
	DT20660-QZ	Chaîne de remplacement + guide 40cm	DCM575	Semi Chisel Pitch: 3/8" LP Gauge: 0.043" (1.1mm) Links: 56 File: 4.0mm	5035048667361	€ 45,00	B05
	DT20688-QZ	Chaîne de remplacement 45cm	DCMCS574	ChainSemi Chisel Pitch 3/8" LP Gauge: 0.050" (1.3mm) Links: 62 File: 4.0mm	5035048791158	€ 27,00	B05
	DT20687-QZ	Guide 45cm	DCMCS574		5035048791141	€ 28,00	B05
	DT20664-QZ	Chaîne de remplacement 46cm	DCM575 (avec guide 46cm), DCM585	Semi Chisel Pitch: 3/8" LP Gauge: 0.050" (1.3mm) Links: 62 File: 4.0mm	5035048667392	€ 32,00	B05
	DT20661-QZ	Chaîne de remplacement + guide 46cm	DCM575, DCM585	Semi Chisel Pitch: 3/8" LP Gauge: 0.050" (1.3mm) Links: 62 File: 4.0mm	5035048667378	€ 50,00	B05
	DT20690-QZ	Chaîne de remplacement 50cm	DCMCS575	Semi Chisel Pitch 3/8" LP Gauge: 0.050" (1.3mm) Links: 68 File: 4.0mm	5035048791172	€ 27,00	B05
	DT20689-QZ	Guide 50cm	DCMCS575		5035048791165	€ 32,00	B05
	DT20662-QZ	Huile de chaîne 1L	Toutes les tronçonneuses DEWALT		5035048659274	€ 29,00	B05

18V XR SOUFFLEUR COMPACT

- Léger et compact pour les petits nettoyages de chantier
- Interrupteur à vitesse variable avec bouton de verrouillage pour un contrôle total de la puissance
- Livré avec accessoire gonfleur/dégonfleur

DCV100-XJ

Voltage	18V
Capacité de la batterie	Variable
Nombre de batteries	0
Vitesse de soufflage	jusqu'à 288km/h
Mouvement d'air	2.8m ³ /min
Poids (sans batterie)	1.3kg
Prix hors TVA	€ 109,-

18V XR SOUFFLEUR AXIAL BRUSHLESS

- Moteur Brushless pour plus de puissance et une autonomie prolongée
- Ventilateur axial, adapté au nettoyage de grandes surfaces
- Vitesse variable en continu avec bouton de verrouillage pour un contrôle total de la puissance
- Le concentrateur "Aerospike" augmente la vitesse de soufflage à 200km/h pour une puissance de soufflage supplémentaire
- Équilibre optimale et poignée ergonomique

DCMBL562P1-QW

Voltage	18V
Capacité de la batterie	5.0Ah
Nombre de batteries	1
Vitesse de soufflage	200km/h
Mouvement d'air	12.7m ³ /min
Poids (sans batterie)	3.1kg
Prix hors TVA	€ 279,-

DCMBL562N-XJ Livrée sans batteries ni chargeur (€ 169,- hors TVA)

54V XR FLEXVOLT SOUFFLEUR AXIAL BRUSHLESS
XR FLEX VOLT

- Moteur Brushless pour plus de puissance et une autonomie prolongée
- Vitesse variable pour un contrôle optimal
- Ventilateur axial, adapté au nettoyage de grandes surfaces
- Interrupteur à vitesse variable avec bouton de verrouillage pour un contrôle total de la puissance
- Équilibre optimale et poignée ergonomique

DCMBA572X1-QW

Voltage	54V
Capacité de la batterie	9.0Ah
Nombre de batteries	1
Vitesse de soufflage	200km/h
Mouvement d'air	16.9m ³ /min
Poids (sans batterie)	3.2kg
Prix hors TVA	€ 439,-

DCMBA572N-XJ Livrée sans batteries ni chargeur (€ 229,- hors TVA)

54V XR FLEXVOLT SOUFFLEUR AXIAL BRUSHLESS
XR FLEX VOLT

- Moteur Brushless pour plus de puissance et une autonomie prolongée
- Ventilateur axial avec une vitesse de soufflerie jusqu'à 240km/h, adapté au nettoyage de grandes surfaces
- 3 Vitesses variables et indicateur de niveau de charge pour un meilleur contrôle pendant le travail
- Fonction turbo fournit une augmentation de puissance supplémentaire en cas de besoin
- Équilibre optimale et poignée ergonomique
- Livrée avec 2 accessoires

DCMBL777X1-QW

Voltage	54V
Capacité de la batterie	9.0Ah
Nombre de batteries	1
Vitesse de soufflage	258km/h
Mouvement d'air	21.5m ³ /min
Poids (sans batterie)	3.2kg
Prix hors TVA	€ 549,-

DCMBL777N-XJ Livrée sans batteries ni chargeur (€ 299,- hors TVA)



36V (2x18V XR) NETTOYEUR HAUTE PRESSION BRUSHLESS



- Solution entièrement sans fil pour le nettoyage à haute pression d'eau – pas besoin de prise de courant
- Équipé d'un tuyau d'aspiration pour les sources d'eau externes
- Pompe en aluminium pour une longue durée de vie
- 3 niveaux de pression (70-85-110Bar)
- Système de rangement des accessoires et châssis robuste
- Poignée télescopique et roues robustes pour un transport facile
- Livrée avec tuyau 6m, pistolet et lance de pulvérisation en métal, réservoir de savon de 0.6l, tuyau d'aspiration de 3m, buse turbo, buse réglable et filtre à eau

DCMPW1600N-XJ

Voltage	18V
Capacité de la batterie	Variable
Nombre de batteries	0
Pression maximale	jusqu'à 110bar
Débit d'eau	4.6L/min
Température de l'eau	60°
Prix hors TVA	€ 509,-

54V XR FLEXVOLT NETTOYEUR HAUTE PRESSION POWER CLEANER BRUSHLESS



- Solution sans fil haute pression – sans branchement électrique ni arrivée d'eau
- Tuyau auto-amorçant intégré pour eau externe
- Pompe aluminium durable
- 2 niveaux de pression: 45 et 69 Bar
- Protection IPX7 pour batterie
- Incl. pistolet et lance de pulvérisation en métal, réservoir de savon de 0.5l, ruyau d'aspiration de 3m, buse turbo, buse réglable et filtre à eau

DCMPW1000N-XJ

Prix hors TVA	€ 259,-
----------------------	----------------

18V XR SET AVANTAGEUX 2 MACHINES



- 18V XR Taille-haie 55cm (DCMHT563)
- 18V XR Coupe-bordures 36cm (DCMST561)

DCMST561HT-QW

Voltage	18V
Capacité de la batterie	5.0Ah
Nombre de batteries	2
Prix hors TVA	€ 459,-

18V XR SET AVANTAGEUX 2 MACHINES



- 18V XR Tronçonneuse sur perche 20cm (DCMPS567)
- 18V XR Taille-haie 55cm 25mm (DCMHT563)

DCMPSH56KIT-QW

Voltage	18V
Capacité de la batterie	5.0Ah
Nombre de batteries	1
Prix hors TVA	€ 469,-



**POWER
SHIFT** ▶

POWERSHIFT 554WH BATTERIE

POWER SHIFT



- Conception ergonomique : grande poignée avec un rapport capacité/poids élevé (554 Wh @ 5,3kg)
- Plastique renforcé de fibre de verre : durable et résistant aux produits chimiques
- 4 voyants LED d'indication de charge : grande facilité d'utilisation et affichage en temps réel de l'état de charge

DCBPS0554-XJ

Nombre de batteries	1
Poids	5.3kg
Prix hors TVA	€ 989,-

CHARGEUR POWERSHIFT 550W 12A

POWER SHIFT



- Facilité de transport - Déplacez-vous librement sur le chantier avec plusieurs positions de prise et un enrouleur de câble pratique pour un transport facile.
- Compatibilité avec TOUGHSYSTEM® 2.0 - Optimisez vos solutions de stockage TOUGHSYSTEM® 2.0 (vendues séparément) et connectez facilement 2 chargeurs DEWALT POWERSHIFT™ sur une boîte TOUGHSYSTEM® 2.0.
- Temps de charge rapide - Charge complètement la batterie DCBPS0554 DeWALT POWERSHIFT™ 554Wh en moins de 52 minutes*, et atteint 80% de charge en 43* minutes.

DCBPSC0550-QW

Capacité de la batterie	12.0Ah
Poids	4.1kg
Prix hors TVA	€ 379,-

POWERSHIFT FLEXVOLT ADAPTEUR

POWER SHIFT



- L'adaptateur permet d'utiliser vos batteries XR Flexvolt existantes pour alimenter les outils Powershift.
- Compatible avec toutes les batteries FLEXVOLT XR
- Batterie FLEXVOLT XR recommandée : DCB549-XJ
- Compartiment de la batterie entièrement verrouillable

DCAFVPS-XJ

Prix hors TVA	€ 169,-
----------------------	----------------

POWERSHIFT PILONNEUSE

POWER SHIFT



- Excellente vitesse de travail vers l'avant : 15 m/min
- 2 vitesses réglables
- Force de compactage équivalente à celle de l'essence : jusqu'à 11.5kN
- Poignée 360° avec point de levage
- Largeur du pied de 280 mm
- Livré sans batteries ni chargeur

DCPS660N-XJ

Prix hors TVA	€ 3.309,-
----------------------	------------------

POWERSHIFT PLAQUE VIBRANTE

POWER SHIFT



- Excellente vitesse de travail vers l'avant : 28 m/min
- 2 vitesses réglables
- Force de compactage équivalente à l'essence : jusqu'à 15 kN
- Roues de transport pour une mobilité optimale
- Largeur de plaque : 400 mm
- Livré sans batteries ni chargeur

DCPS7154N-XJ

Prix hors TVA

€ 2.779,-

POWERSHIFT RÈGLE VIBRANTE

POWER SHIFT



- Poignée ergonomique, réglable sans outils
- Vitesse variable, y compris position de verrouillage de l'interrupteur
- Fixation de la truelle avec 2 écrous
- Support pour faciliter le placement sur le béton
- Livré sans copeau
- Livré sans batteries ni chargeur

DCPS330N-XJ

Prix hors TVA

€ 1.329,-

54V XR FLEXVOLT CAROTTEUSE À DIAMANT

XR FLEX VOLT



- Le meilleur de sa catégorie en termes de capacité de forage : jusqu'à 162 mm dans le béton armé
- 3 vitesses de perçage réglables en fonction du diamètre de perçage
- Poignée à 360 degrés avec entrée d'eau intégrée
- Système de commande d'outil sans fil intégré (WTC) pour une connexion sans fil au réservoir d'eau DEWALT (Wireless Tool Control et non Wireless Toolcontrol)
- Système anti-rotation
- Livré avec 2x batteries 9.0Ah et chargeur

DCD150X2-QW

Capacité de la batterie

9.0Ah

Nombre de batteries

2

Prix hors TVA

€ 1.379,-

DCD150NK-XJ Livré dans un coffre solide (€ 999,- hors TVA)

POWERSHIFT SUPPORT POUR CAROTTEUSE À DIAMANT

POWER SHIFT



- Roues de transport amovibles
- Levier de manœuvre montable des deux côtés
- Position de verrouillage fixe de la perceuse sur le guide
- Trous traversants à un angle compris entre 45° et -15°
- Renforcement dans la base pour une meilleure fixation, ancrages fournis
- Trépied robuste avec vis de réglage pour un alignement parfait
- Livré sans batteries ni chargeur

DCPS151-XJ

Prix hors TVA

€ 1.129,-

POWERSHIFT AIGUILLE VIBRANTE POWERPACK



- Le vibreur à béton avec batterie le plus léger du marché
- Tuyaux haute fréquence pour des performances optimales
- Cadre durable avec sangle de transport
- Assemblage des tuyaux sans outil
- Livré sans batteries ni chargeur

DCPS320N-XJ

Prix hors TVA

€ 829,-

POWERSHIFT AIGUILLE VIBRANTE POWERPACK DORSAL



- L'aiguille vibrante sur batterie la plus légère du marché
- Tuyaux haute fréquence pour une utilisation aisée
- Harnais ergonomique réglable
- Assemblage des tuyaux sans outil
- Livré sans batteries ni chargeur

DCPS310N-XJ

Prix hors TVA

€ 1.109,-

POWERSHIFT AIGUILLE VIBRANTE POWERPACK DORSAL

DCPS3382-XJ

POWERSHIFT Aiguille vibrante pour béton – diamètre de tête 38 mm / longueur de tuyau 2 m (pour)

Prix (hors TVA) : € 559,-

DCPS3385-XJ

POWERSHIFT Aiguille vibrante pour béton – diamètre de tête 38 mm / longueur de tuyau 5 m (pour)

Prix (hors TVA) : € 609,-

DCPS3502-XJ

POWERSHIFT Aiguille vibrante pour béton – diamètre de tête 50 mm / longueur de tuyau 2 m (pour)

Prix (hors TVA) : € 609,-

DCPS3505-XJ

POWERSHIFT Aiguille vibrante pour béton – diamètre de tête 50 mm / longueur de tuyau 5 m (pour)

Prix (hors TVA) : € 669,-

DCPS3592-XJ

POWERSHIFT Aiguille vibrante pour béton – diamètre de tête 59 mm / longueur de tuyau 2 m (pour)

Prix (hors TVA) : € 669,-

DCPS3595-XJ

POWERSHIFT Aiguille vibrante pour béton – diamètre de tête 59 mm / longueur de tuyau 5 m (pour)

Prix (hors TVA) : € 719,-

AUTRES





HAUT-PARLEUR COMPACT BLUETOOTH USB-C



- Aucun compromis sur la qualité sonore : 86dB au volume maximum
- Jusqu'à 16 heures d'autonomie de la batterie pour une écoute toute la journée. Charge rapide en seulement 2 heures
- Couplage rapide, connexion Bluetooth jusqu'à 30m
- Petit format robuste avec indice de protection IP67
- L'attache avec clip permet de transporter facilement l'appareil et de l'accrocher à un sac à dos, à une ceinture ou à toute autre structure du chantier
- Équipée d'un port de charge USB-C

DCR009-XJ

Portée	30m
Port de recharge USB	Oui
Longueur x hauteur	Ø53mm
Classe IP	67
Poids	0.253kg
Prix hors TVA	€93,-

HAUT-PARLEUR XR BLUETOOTH



- Compatible avec tout appareil audio avec Bluetooth®
- Portée jusqu'à 30m
- Fonctionne sur batteries 12V, 18V XR et 54V
- Porte USB pour chargeur
- Livrée sans batteries ni chargeur

DCR011-XJ

Portée	30m
Longueur x hauteur	255 x 185mm
Poids	1.8kg
Prix hors TVA	€124,-



RADIO COMPACTE XR FM/AM



- Tuner AM/FM pour recevoir la radio analogique
- Fonctionne sur batteries 12V, 18V XR et 54V ou sur secteur
- Connexion auxiliaire pour branchement d'appareil MP3, téléphone, ...
- La radio est renforcée contre les chocs
- Livrée sans batteries ni chargeur

DCR019-QW

Source d'énergie	AC/DC
Fréquences de la radio	AM/FM
Chargeur de batterie intégré	Non
Port de recharge USB	Non
Longueur x hauteur	240 x 245mm
Poids	2.8kg
Prix hors TVA	€144,-



RADIO COMPACTE XR DAB+/FM

- Radio de chantier DAB+/FM compacte et robuste
- Fonctionne sur batteries 12V, 14.4V et 18V XR ou sur secteur
- Connexion auxiliaire 3.5mm pour branchement d'appareil MP3, téléphone, ...
- La radio est renforcée contre les chocs
- Livrée sans batteries ni chargeur

DCR020-QW

Source d'énergie	AC/DC
Fréquences de la radio	DAB+/FM
Chargeur de batterie intégré	Non
Port de recharge USB	Non
Longueur × hauteur	233 × 390mm
Poids	3.16kg
Prix hors TVA	€ 165,-

RADIO COMPACTE XR BLUETOOTH

- Fonctionne sur batteries 12V et 18V XR ou sur secteur
- Connectivité Bluetooth, pour contrôler la diffusion audio en continu sur la radio ou sur votre appareil mobile
- Tuner DAB+ / FM
- Arceau de protection avec 6 points résistants aux chocs renforcés supplémentaires
- Livrée sans batteries ni chargeur

DCR029-QW

Source d'énergie	AC/DC
Fréquences de la radio	DAB+ / FM
Chargeur de batterie intégré	Non
Port de recharge USB	Oui
Longueur × hauteur	265 × 385mm
Poids	3.6kg
Prix hors TVA	€ 229,-

RADIO 18V XR TSTAK™

- Fonctionne sur batteries 12V, 18V XR et 54V ou sur secteur
- Recharge les batteries XR et XR FLEXVOLT - port USB inclus
- Ecoutez la musique sans fil avec la technologie Bluetooth®
- Tuner DAB+ / FM
- Compatible avec système de rangement TSTAK
- Livrée sans batteries ni chargeur

DWST1-81078-QW

Source d'énergie	AC/DC
Fréquences de la radio	DAB+ / FM
Chargeur de batterie intégré	Oui
Port de recharge USB	Oui
Longueur × hauteur	470 × 350mm
Poids	8.2kg
Prix hors TVA	€ 289,-

SYSTÈME DE RANGEMENT TSTAK™

LAMPE DE TRAVAIL USB-C

- Les flux lumineux élevés offrent le meilleur niveau de luminosité avec réglage
- La longue autonomie permet une utilisation toute la journée
- Le chargeur rapide USB-C permet une utilisation pendant la charge
- Petit format robuste avec indice de protection IP45
- La base magnétique et le clip latéral intégré facilitent le transport et permettent de travailler avec les mains libres
- Illuminez les espaces extérieurs ou les pièces sombres lorsque vous l'attachez à la ceinture
- Ultra compacte pour tenir dans la poche
- Équipée d'un port de charge USB-C

DCL182-XJ

Voltage	3.6V
Sortie max.	1.000 lumen
Classe IP	45
Prix hors TVA	€93,-

LAMPE 12V

- Conception compacte, légère et robuste
- Jusqu'à 4 heure d'éclairage (avec un batterie 1.5Ah)
- La tête de la lampe peut pivoter horizontalement et verticalement jusqu'à 180°
- Avec clip à attacher à la ceinture et un support magnétique
- Livrée sans batteries ni chargeur

DCL510N-XJ

Voltage	12V
Sortie max.	110 lumen
Poids	0.15kg
Prix hors TVA	€52,-

LAMPE 18V XR

- Lampe LED
- Avec clip ceinture
- Livrée sans batteries ni chargeur

DCL040-XJ

Voltage	18V
Sortie max.	110 lumen
Classe IP	54
Poids	0.26kg
Prix hors TVA	€62,-

LAMPE TORCHE USB-C

- 2 intensités lumineuses réglables
- La LED supplémentaire montée sur le côté délivre jusqu'à 400 lumen de luminosité avec un large faisceau lumineux
- La batterie Li-ion intégrée garantit jusqu'à 8 heures d'autonomie et un temps de charge de 60 minutes
- Interrupteur latéral étanche à la poussière
- Boîtier robuste avec indice de protection IP45
- La bande magnétique intégrée assure un placement facile contre une surface métallique permettant à l'utilisateur de travailler les mains libres
- Ultra compacte pour tenir dans la poche
- Équipée d'un port de charge USB-C

DCL183-XJ

Voltage	3.6V
Sortie max.	1.200 lumen
Classe IP	45
Prix hors TVA	€103,-

LAMPE D'INSPECTION 18V XR

- Lampe LED
- Avec crochet de suspension
- Livrée sans batteries ni chargeur

DCL050-XJ

Voltage	18V
Sortie max.	250 – 500 lumen
Classe IP	54
Poids	1.1kg
Prix hors TVA	€ 82,-

SPOTLIGHT 18V XR

- Lampe LED
- Avec clip ceinture
- Réglage le plus élevé : 4 LEDs brûlent ensemble
- Réglage le plus bas : 4 LEDs brûlent ensemble avec une intensité plus faible
- Visibilité jusqu'à 400 mètres
- Livrée sans batteries ni chargeur

DCL043-XJ

Voltage	18V
Sortie max.	500 – 1.500 lumen
Classe IP	54
Poids	0.64kg
Prix hors TVA	€ 93,-

LAMPE DE TRAVAIL COMPACTE 18V XR

- Lampe LED
- Fonctionne dans les conditions les plus difficiles
- Dispose de 3 réglages de luminosité avec une couleur neutre
- Livrée sans batteries ni chargeur

DCL077-XJ

Voltage	18V
Sortie max.	500 – 2000 lumen
Température de couleur	3.500 – 4.000 Kelvin
Classe IP	54
Poids	7.4kg
Prix hors TVA	€ 155,-

RAMPE D'ÉCLAIRAGE 12V/18V XR

- Éclairage pour capot, pour échelle et échaffaudage
- Intensité lumineuse réglable séparément sur les deux bras
- Autonomie jusqu'à 12 heures (réglage bas), ou jusqu'à 6 heures (réglage haut)
- Les crochets rotatifs à ressort permettent un positionnement polyvalent
- Convient aux capots de 1.3 à 1.9m de diamètre
- Compatible avec les batteries DEWALT 12V XR, 18V XR et XR FLEXVOLT
- Livrée sans batteries ni chargeur

DCL045-XJ

Voltage	12V/18V
Sortie max.	800 – 1.650 lumen
Température de couleur	5.000 Kelvin
Poids	2.3kg
Prix hors TVA	€ 186,-



LAMPE DE CHANTIER LED 18V XR TOOL CONNECT

TOOL CONNECT



- Gestion, contrôle et personnalisation de votre machine via l'application DeWALT Tool Connect
- 3 niveaux de réglage de la luminosité jusqu'à 5000 lumen
- Portée de 360°
- Cage de protection intégrée
- Livrée sans batteries ni chargeur

DCL074-XJ

Voltage	18V
Sortie max.	1.500 – 5.000 lumen
Température de couleur	4.000 Kelvin
Motif du faisceau	360°
Classe IP	54
Poids	3.8kg
Prix hors TVA	€ 259,-



LAMPE DE TRAVAIL LED AVEC TRÉPIED 18V XR



- Lampe LED
- Hauteur réglable
- Fonctionne dans les conditions les plus difficiles
- Dispose de 3 réglages de luminosité avec une couleur neutre
- Livrée sans batteries ni chargeur

DCL079-XJ

Voltage	18V
Sortie max.	1.000 – 3.000 lumen
Température de couleur	4.000 Kelvin
Classe IP	55
Poids	7.4kg
Prix hors TVA	€ 289,-



LAMPE DE CHANTIER 18V XR/COFFRE À OUTILS TOUGHSYSTEM 2.0



- 2EN1 : TOUGHSYSTEM 2.0™ lampe de chantier réglable avec deux panneaux rotatifs (sur 2 axes) + TOUGHSYSTEM coffre à outils empilable
- Puissante luminosité : 2 panneaux LED - 4000 lumens LED blanc naturel avec 7 modes de luminosité
- Plusieurs possibilités de positionnement: avec crochet métallique pliable pour suspendre et connection de trépied (5/8" et 1/4")
- Livrée avec coffre à outils ouverte avec poignée pliante durable
- Sans fil : fonctionne avec des batteries DeWALT® 18V XR (non incluses)
- Système de connection automatique

DWST08061-1

Largeur × Profondeur × Hauteur :	395×352×255mm
Capacité de charge maximale	25kg
Volume	15.9L
Prix hors TVA	€ 229,-



CISAILLE À MÉTAUX 18V XR



- Cisaille à métaux légère et compacte pour la découpe de feuilles métalliques
- Poignée en caoutchouc
- Éclairage LED
- Vitesse variable
- Livrée sans batteries ni chargeur

DCS491N-XJ

Voltage	18V
Mouvements par minute	0 – 2.450 cpm
Capacité (métal doux)	1.3mm
Capacité (métal inoxydable)	1.0mm
Poids	1.8kg
Prix hors TVA	€ 289,-



GRIGNOTEUSE 18V XR 18GA



- Puissant moteur pour une vitesse de coupe élevée jusqu'à 1.2mm dans le métal (18 Gauge)
- La position et le montage adaptés des lames de coupe permettent de couper des tôles de profil et de forme irréguliers, tels que des matériaux d'étanchéité de toiture et des chemins de câbles
- Cercle de coupe minimum de 25.4mm en tôle de 1.2mm
- La tête de coupe rotative à 360° facilite le travail dans les endroits difficiles d'accès
- Poignée caoutchoutée
- Éclairage LED intégré
- Livrée sans batteries ni chargeur

DCS496N-XJ

Voltage	18V
Mouvements par minute	0 – 2.450 cpm
Capacité (feuilles métalliques)	1.2mm (18G)
Poids	1.8kg
Prix hors TVA	€ 289,-

COUPE TIGE FILETÉE 18V XR



- La manière la plus sécurisée de couper des goujons de M6 jusqu'à M8
- Utilisation confortable, aussi bien au-dessus de la tête que près du sol
- Pas de pale mobile, donc pas d'étincelles ni d'éclats de métal
- Découpe les goujons grâce à une très haute force de torsion
- Changement d'accessoires grâce à la clé livrée
- Éclairage LED
- Livrée sans batteries ni chargeur dans un coffre TSTAK

DCS350N-XJ Livrée sans batteries ni chargeur (€ 459,- hors TVA)

DCS350NT-XJ

Voltage	18V
Coups par minute	30 cpm
Zones de découpe	M6, M8, M10, M12 acier, M6/M8 RVS
Poids	4.1kg
Coffre	TSTAK
Prix hors TVA	€ 489,-

MÉLANGEUR 1.800W



- Filetage de la broche M14
- 3 vitesses pour plus de contrôle dans différents matériaux
- Poignée double pour plus de confort

DWD241-QS

Puissance absorbée	1800W
Vitesse de rotation à vide	0 – 225 / 0 – 475 / 0 – 725 rpm
Filetage	M14
Poids	6.3kg
Prix hors TVA	€ 289,-

MÉLANGEUR 54V XR FLEXVOLT BRUSHLESS



- Le premier mélangeur sans fil au monde
- Filetage de la broche M14
- 5 vitesses pour un contrôle accru
- Livrée avec 2x batteries 9.0Ah et chargeur rapide

DCD240N-XJ Livrée sans batteries ni chargeur (€ 369,- hors TVA)

DCD240X2-QW

Voltage	54V
Capacité de la batterie	9.0Ah
Nombre de batteries	2
Vitesse de rotation à vide	0 – 700 rpm
Couple max.	50Nm
Filetage	M14
Poids	7.1kg
Prix hors TVA	€ 749,-

VIBREUR POUR BÉTON 18V XR

- Supprime l'air du béton d'une part pour le renforcer, d'autre part pour améliorer la consistance du mélange
- Léger et compact, convient pour une utilisation par une seule personne
- L'écrou de serrage permet d'enlever facilement la tige
- Moteur et tige recouverts
- Livrée sans batteries ni chargeur

DCE531N-XJ

Voltage	18V
Vibrations / minute	15.000
Longueur de la tige	1.2m
Diamètre de la tête	28.6mm
Poids	3.08kg
Prix hors TVA	€ 369,-

PISTOLET À MASTIC 18V XR POUR LES GAINES 310ML

- Vitesse variable
- Tige de poussée durable avec une fonction de retrait automatique
- Lampe LED
- Finitions en caoutchouc
- Livrée sans batteries ni chargeur

DCE560N-XJ

Voltage	18V
Capacité	300-310ml
Force de pression	2.500N (254kg)
Vitesse de pression	51-533mm/min
Poids	2.2kg
Prix hors TVA	€ 309,-

PISTOLET À MASTIC 18V XR POUR LES CONDUITS 310-600ML

- Vitesse variable
- Tige de piston avec dispositif anti-gouttes auto-rétractable
- Lampe LED
- Finitions en caoutchouc
- Livrée sans batteries ni chargeur

DCE5601-XJ Ensemble de supports pour les gaines pour le pistolet à mastic DCE5** (€ 63,- hors TVA)

DCE5801-XJ Ensemble de supports pour les conduits pour le pistolet à mastic DCE5** (€ 88,- hors TVA)

DCE580N-XJ

Voltage	18V
Capacité	300-600ml
Force de pression	2.500N (254kg)
Vitesse de pression	51-533mm/min
Longueur	620mm
Poids	2.6kg
Prix hors TVA	€ 329,-

PISTOLET GRAISSEUR 18V XR

- Tuyau de 1m
- Compatible avec des cartouches à graisse 400gr
- Livrée avec 1× batterie 4.0Ah, chargeur et bandoulière

DCGG571M1-QW

Voltage	18V
Capacité de la batterie	4.0Ah
Nombre de batteries	1
Pression de sortie	690 bar /10.000PSI
Vitesse de sortie	jusqu'à 147 g/min
Matière de graisse	jusqu'à NLGI #2
Capacité graisse (masse)	453g
Capacité graisse (remplissage)	400g
Prix hors TVA	€ 399,-



DÉCOUPEUR POUR PLAQUES À PLATRES 18V XR BRUSHLESS



- Puissant moteur Brushless offrant une efficacité élevée avec de fortes performances et un long temps de travail
- La butée de profondeur démontable et réglable assure une grande facilité d'utilisation et une grande polyvalence
- L'adaptateur d'extraction de poussière sans clé et démontable garantit un environnement de travail sans poussière sans perdre de vue la ligne de scie ou la ligne de travail
- Assemblage sans clé des outils de fraisage
- Conception ultra mince du boîtier de la machine
- Interrupteur sans poussière
- Livrée sans batteries ni chargeur

DCE555N-XJ

Voltage	18V
Prix hors TVA	€ 165,-

DÉCAPEUR THERMIQUE 18V XR



- Sélecteur de température à 2 réglages
- Contrôle de la température
- Interrupteur de verrouillage intégré
- Éclairage LED intégrée
- Incl. 2 types de buses d'application (réflecteur et surface)
- Livrée sans batteries ni chargeur

DCE530N-XJ

Voltage	18V
Température de travail	290-530°C
Débit d'air	109 / 190 L/min
Poids	0.5kg
Prix hors TVA	€ 134,-

DÉCAPEUR THERMIQUE 2000W



- Design ergonomique, léger et compact
- 2 débits d'air
- Contrôle de la température
- Stabilisateurs latéraux rétractables

D26414-QS

Puissance absorbée	2.000W
Température de travail	50-600°C
Débit d'air	650 L/min
Poids	0.85kg
Prix hors TVA	€ 119,-

VENTILATEUR 18V XR



- Fonctionne sur batteries 18V XR et 54V XR
- Un débit d'air élevé maximise l'effet de refroidissement (28 m³/min)
- Tête pivotante 180°
- Livrée sans batteries ni chargeur

DCE512N-XJ

Voltage	18V
Débit d'air	28m ³ /min
Poids	3.4kg
Prix hors TVA	€ 124,-

VENTOUSE À VIDE 18V XR



- Capacité de levage: 120kg pour les surfaces horizontales et 60kg pour les surfaces verticales
- Sécurité : rétablit et maintient automatiquement la pression du vide
- Grand écran numérique avec système d'avertissement
- Bouton de pompe séparé et bouton de déverrouillage en deux étapes pour une utilisation en toute sécurité
- Ergonomie optimale : poignée gaufrée et antidérapante pour une bonne prise en main
- Joint remplaçable (DZE591-XJ) pour un temps d'arrêt minimal
- Incl. joint d'étanchéité, support pour joint d'étanchéité, filtre de recharge, fixation de pare-soleil
- Livré sans batteries ni chargeur

DCE590N-XJ

Voltage	18V
Capacité	120kg, 60kg
Prix hors TVA	€ 349,-

JOINT D'ÉTANCHÉITÉ POUR DCE590

DZE591-XJ

Prix hors TVA	€ 37,-
---------------	--------

BÉTON



VERRE



MÉTAL



PANNEAUX EN BOIS



POMPE DE TRANSFER XR 18V

- Idéale pour pomper de l'eau propre ou un mélange d'eau et de glycol
- Débit élevé de 38 litres par minute
- Excellente autonomie : jusqu'à 1020 litres par heure avec une batterie 5.0 Ah (DCB184)
- Hauteur d'aspiration jusqu'à 7,5m et hauteur de refoulement jusqu'à 13,5m (17,5 l/min)
- Utilisable à l'horizontale comme à la verticale
- Compartiment batterie entièrement étanche, compatible avec batteries 18V XR et 54V XR
- Livrée avec 2 adaptateurs en acier inoxydable et base en caoutchouc pour une stabilité optimale
- Livré sans batteries ni chargeur

DCE050N-XJ

Voltage	18V
Prix hors TVA	€ 259,-

POLISSEUSE 18V XR BRUSHLESS 180MM

- Large sélection de vitesses pour choisir facilement la vitesse qui convient aux applications spécifiques
- Interrupteur à vitesse variable
- Filtres remplaçables
- Design ergonomique
- Convient au polyester
- Livrée avec 2× batteries 5.0Ah et chargeur dans un sac de transport

DCM849N-XJ Livrée sans batteries ni chargeur dans une boîte carton (€ 259,- hors TVA)

DCM849P2-QW

Voltage	18V
Capacité de la batterie	5.0Ah
Nombre de batteries	2
Vitesse de rotation à vide	800 / 2.200 rpm
Diamètre max. des disques	180mm
Filetage de la broche	M14
Poids	2.5kg
Coffre	Sac de transport
Prix hors TVA	€ 489,-

POLISSEUSE EXCENTRIQUE 18V XR BRUSHLESS 180MM

- Large sélection de vitesses pour choisir facilement la vitesse qui convient aux applications spécifiques
- Interrupteur à vitesse variable
- Filtres remplaçables
- Design ergonomique
- Livrée avec 2× batteries 5.0Ah et chargeur dans un sac de transport

DCM848N-XJ Livrée sans batteries ni chargeur dans une boîte carton (€ 259,- hors TVA)

DCM848P2-QW

Voltage	18V
Capacité de la batterie	5.0Ah
Nombre de batteries	2
Vitesse de rotation à vide	2.400 / 5.500 rpm
Diamètre max. des disques	125mm
Filetage de la broche	M14
Poids	2.5kg
Coffre	Sac de transport
Prix hors TVA	€ 489,-

POLISSEUSE 1.250W 180MM

- Carter d'engrenage avec revêtement plastique surmoulé
- Large sélection de vitesses pour choisir facilement la vitesse qui convient aux applications spécifiques
- Interrupteur à vitesse variable
- Filtres remplaçables

DWP849X-QS

Puissance absorbée	1.250W
Vitesse de rotation à vide	0 – 600 / 3.500 rpm
Diamètre max. des disques	180mm
Filetage de la broche	M14
Poids	3.0kg
Prix hors TVA	€ 259,-

ASPIRATEURS



ASPIRATEUR BALAI CLASSE L 18V XR

- Moteur 18V puissant assure un débit d'air de 1.260L/minute
- Filtre de classe L pour une protection maximale de l'utilisateur contre la poussière
- Éclairage LED intégré
- Volume du récipient à poussière de 750ml pour une facilité d'utilisation et un temps de travail maximal
- Filtre remplaçable et lavable
- Incl. un embout plat, une rallonge, un kit de nettoyage de sol, un tuyau d'aspiration flexible et une brosse
- Livrée sans batteries ni chargeur dans un sac de transport

DCV5011H-XJ Filtre de remplacement pour DCV501LN (€23,- hors TVA)

DCV501LN-XJ

Voltage	18V
Débit d'air	1.260 L/min
Volume du récipient	750ml
Coffre	Sac de transport
Prix hors TVA	€165,-

ASPIRATEUR À MAIN EAU & POUSSIÈRES 18V XR 1.9L

- Livrée sans batteries ni chargeur

DCV517N-XJ

Voltage	18V
Débit d'air	954 L/min
Volume du récipient	1.9L
Poids	1.2kg
Prix hors TVA	€124,-

ASPIRATEUR EAU & POUSSIÈRES CLASSE L 18V

- Fonctionne sur batteries 18V XR et 54V XR FLEXVOLT ou sur secteur
- Aspire des poussières ou des liquides sans avoir à changer le filtre
- Filtre classe L et compatible avec le système Airlock
- Livrée sans batteries ni chargeur

DCV584L-QW

Voltage	18V
Débit d'air	954 L/min
Volume du récipient	7.5L
Classe de protection	IPX4
Tuyau	32mm × 2m
Fonction souffleur	Oui
Poids	5.14kg
Prix hors TVA	€249,-

EXTRACTEUR DE POUSSIÈRE UNIVERSEL 18V XR

- Conception robuste
- Compatible avec tous les perforateurs-burineurs SDS-Plus et de nombreux autres machines
- Filtre HEPA de haute qualité
- Nettoyage-filtre manuel
- Compatibilité Wireless Tool Control
- Livrée sans batteries ni chargeur

DWH161N-XJ

Voltage	18V
Débit d'air	540 L/min
Volume du récipient	0.21L
Tuyau	32mm × 2m
Poids	2.1kg
Prix hors TVA	€219,-

ASPIRATEUR 54V XR FLEXVOLT BRUSHLESS CLASSE M
XR FLEXVOLT
PERFORM PROTECT

- Filtres doubles certifiés Classe M avec nettoyage automatique
- Télécommande
- Logement renforcé pour la batterie
- Compatible avec système de rangement TSTAK
- Compatible avec le système Airlock
- Compatibilité Wireless Tool Control
- Livrée avec 2× batteries 6.0Ah et chargeur

DCV586MN-XJ Livrée sans batteries ni chargeur (€399,- hors TVA)

DCV586MT2-QW

Voltagé	54V
Capacité de la batterie	6.0Ah
Nombre de batteries	2
Volume du récipient	11L
Poids	8.8kg
Prix hors TVA	€ 749,-

ASPIRATEUR EAU & POUSSIÈRES CLASSE L 30L

- Nettoyage automatique du filtre toutes les 30 secondes
- Prise intégrée dans l'aspirateur pour connecter une machine qui lors de sa mise en marche, enclenchera le démarrage de l'aspirateur
- Prise intégrée jusqu'à 2.200W
- Livrée avec tuyau 32mm (2m), adaptateur 35mm Airlock et sac à poussière

DWV901L-QS

Puissance absorbée	1.400W
Débit d'air	4.080 L/min
Volume du récipient	30L
Tuyau	32mm × 2m
Poids	9.5kg
Prix hors TVA	€ 409,-

ASPIRATEUR EAU & POUSSIÈRES BRUSHLESS CLASSE M 38L

- Le moteur Brushless offre un débit d'air de +10.3 % et une pression de +19 % vs les aspirateurs de classe M actuels
- Le double filtre avec système de nettoyage automatique assure une aspiration constante sur le lieu de travail
- Puissance d'aspiration variable
- Le grand réservoir de 38L, de polypropylène robuste avec une épaisseur de paroi de 3mm, convient à une utilisation dans des conditions difficiles
- Poignée télescopique et grandes roues pour un transport facile
- Livré avec deux filtres de classe M, un tuyau d'aspiration robuste, un adaptateur Airlock et un sac à poussière

DWV905M-QS

Puissance absorbée	1.400W
Débit d'air	4.500 L/min
Volume du récipient	38L
Classe de protection	IPX4
Tuyau	35mm × 4.6m
Poids	15kg
Prix hors TVA	€ 659,-











ASPIRATEUR EAU & POUSSIÈRES BRUSHLESS CLASSE H 38L













- Le moteur Brushless offre un débit d'air de +10.3 % et une pression de +19 % vs les aspirateurs de classe H actuels
- Le double filtre avec système de nettoyage automatique assure une aspiration constante sur le lieu de travail
- La puissance d'aspiration variable
- Le grand réservoir de 38L, de polypropylène robuste avec une épaisseur de paroi de 3mm, convient à une utilisation dans des conditions difficiles sur les chantiers
- Poignée télescopique et grandes roues pour un transport facile
- Livré avec deux filtres de classe H, un tuyau d'aspiration robuste, un adaptateur Airlock et un sac à poussière

DWV905H-QS

Puissance absorbée	1.400W
Débit d'air	4.500 L/min
Volume du récipient	38L
Classe de protection	IPX4
Tuyau	35mm × 4.6m
Poids	15kg
Prix hors TVA	€ 819,-

ACCESSOIRES ASPIRATEURS

DWV9315-XJ  Tuyau d'aspiration 4m (pour DWV902M / DWV902L / DWV901L) Prix (hors TVA): € 34,-	DWV9316-XJ  Tuyau d'aspiration anti-statique 4m (pour DWV902M / DWV902L / DWV901L) Prix (hors TVA): € 63,-	DWV9340-XJ  Filtre (type 2) (pour DWV900 / DWV901 / DWV902) Prix (hors TVA): € 52,-	DCV5861-XJ  Filtre de remplacement (pour DCV586M) Prix (hors TVA): € 32,-	DWV9345-XJ  Filtre de remplacement pour aspirateurs classe H (2 pièces) (pour DWV905H) Prix (hors TVA): € 63,-
DWV9400-XJ  Sac de poussière en plastic (5 pièces) (pour DWV902M / DWV902L) Prix (hors TVA): € 23,-	DWV9401-XJ  Sac de poussière en papier (5 pièces) (pour DWV902M / DWV902L) Prix (hors TVA): € 23,-	DWV9402-XJ  Sac de poussière en fleece (5 pièces) (pour DWV902M / DWV902L) Prix (hors TVA): € 28,-	DCV9401-XJ  Sac de poussière en papier (5 pièces) (pour DCV586M) Prix (hors TVA): € 19,-	DCV9402-XJ  Sac de poussière en fleece (5 pièces) (pour DCV586M) Prix (hors TVA): € 23,-
DWV9510-XJ  Support T-STAK/TOUGHSYSTEM pour aspirateurs DWV9** Prix (hors TVA): € 57,-				

	SUPPORT	TUYAUX		FILTRES			SACS DE POUSSIÈRE				
											
Machine	DWV9510-XJ	DWV9315-XJ 4m	DWV9316-XJ 4m	DWV9340-XJ Type 2	DCV5861-XJ	DWV9345-XJ	DWV9400-XJ 5 pièces	DWV9401-XJ 5 pièces	DWV9402-XJ 5 pièces	DCV9401-XJ 5 pièces	DCV9402-XJ 5 pièces
DWV901L	•	•	•	•							
DWV902L/M	•	•	•	•			•	•	•		
DCV586M					•					•	•
DWV902M	•	•	•	•			•	•	•		
DWV905M	•	•	•	•			•	•	•		
DWV905H	•	•	•			•	•	•	•		
Prix (hors TVA)	€ 57,-	€ 34,-	€ 63,-	€ 52,-	€ 32,-	€ 63,-	€ 23,-	€ 23,-	€ 28,-	€ 19,-	€ 23,-

ACCESSOIRES ASPIRATEURS - POUR LES ASPIRATEURS DE TYPE ANCIEN
DCV5801H-XJ

Filtre HEPA (pour DCV582)

Prix (hors TVA) : € 35,-

ACCESSOIRES ASPIRATEURS POURS SCIÉS À ONGLETS ET À TABLE
D271054-XJ

Kit d'aspiration (pour D27105 / D27107)

Prix (hors TVA) : € 88,-

DE7053-QZ

Sac à poussière (pour DW702 / DW703 / DW712 / DW716 / DW718)

Prix (hors TVA) : € 57,-

DE7778-XJ

Kit d'aspiration 35mm (pour DW700 / DW701 / DW707 / DW711 / DW771 / DW777)

Prix (hors TVA) : € 73,-

DE3500-XJ

Kit d'aspiration (pour DW742 / DW743)

Prix (hors TVA) : € 99,-

DWV9470-XJ

Kit d'aspiration AirLock Y Splitter

Prix (hors TVA) : € 83,-

SYSTÈME D'ASPIRATION AIRLOCK
DWV9350-XJ

Kit de nettoyage des sols pour aspirateurs Airlock

Prix (hors TVA) : € 57,-

DWV9000-XJ

Raccord d'aspiration pivotant / bloquant

Prix (hors TVA) : € 12,-

DWV9110-XJ

Manchon de raccord universel 29-35mm

Prix (hors TVA) : € 12,-

DWV9120-XJ

Manchon de raccordement 35-38mm

Prix (hors TVA) : € 12,-

DWV9130-XJ

Manchon de raccordement 35mm

Prix (hors TVA) : € 12,-

DWV9210-XJ

Kit-Connection d'aspiration

Prix (hors TVA) : € 23,-

DWV9220-XJ

Kit-Connection d'aspiration pour travaux en bois

Prix (hors TVA) : € 52,-

SYSTÈMES DE RANGEMENT

Déroulez la gamme complète
dans notre Catalogue de Rangement

PLUS D'INFO ➤



CEINTURE À OUTILS

- **CONCEPT INNOVANT**
- **SOLIDE ET RÉSISTANT**

PORTE-OUTILS AVEC CEINTURE



- 12 compartiments et un clip pour le mètre ruban pour une organisation optimale de vos outils et accessoires
- Construction robuste pour une utilisation dans des conditions difficiles avec tissu durable de 1680 deniers, bâche résistante à la saleté et renforcée par des doubles coutures et des rivets
- Avec boucle de marteau en métal et une pochette pour le mètre ruban
- Transport facile - poignée durable
- Livrée avec une ceinture tissée durable et une boucle à double languette

DWST40101-1

Prix hors TVA

€ 46,58

SAC À CLOUS AVEC CEINTURE



- 13 compartiments et un clip pour le mètre ruban pour une organisation optimale de vos outils et accessoires
- Construction robuste pour une utilisation dans des conditions difficiles avec tissu durable de 1680 deniers, bâche résistante à la saleté et renforcée par des doubles coutures et des rivets
- Avec boucle en métal pour le marteau, une pochette et un clip pour le mètre ruban
- Transport facile - poignée durable
- Livré avec une ceinture tissée durable et une boucle à double languette

DWST40201-1

Prix hors TVA

€ 46,58

CEINTURE PORTE-OUTILS

- 25 compartiments pour une organisation optimale de vos outils et accessoires
- Construction robuste pour une utilisation dans des conditions difficiles avec tissu durable de 1680 deniers et bâche résistante à la saleté
- Avec 2 boucles de marteau en métal
- Confort supplémentaire - Ceinture matelassée de 14cm de large et boucle à double languette avec crochets en métal durable pour attacher les bretelles pour ceinture à outils (vendus séparément) pour un soutien supplémentaire
- Transport facile - 2 poignées durables

DWST40603-1

Prix hors TVA

€ 115,92

CEINTURE PORTE-OUTILS EN CUIR APRON

- 11 compartiments pour une organisation optimale de vos outils et accessoires
- Construction robuste pour une utilisation dans des conditions difficiles avec un cuir nubuck de qualité supérieure, renforcé par des rivets
- 2 boucles de marteau durable en métal
- Confort supplémentaire - plus de stabilité grâce à la sangle et à la lanière en cuir
- Transport facile - 2 poignées durables
- Etais supplémentaires pour les petits outils et les crayons

DWST50112-1

Prix hors TVA

€ 82,80

CEINTURE PORTE-OUTILS EN CUIR

- 18 compartiments et un clip pour le mètre ruban pour une organisation optimale de vos outils et accessoires
- Construction robuste pour une utilisation dans des conditions difficiles avec un cuir nubuck de qualité supérieure, renforcé par des rivets
- Avec boucle en métal pour le marteau
- Confort supplémentaire - Ceinture matelassée de 14cm de large et boucle à double languette avec crochets en métal durable pour attacher les bretelles pour ceinture à outils (vendus séparément) pour un soutien supplémentaire
- Transport facile - 2 poignées durables

DWST50113-1

Prix hors TVA

€ 144,90

BRETelles POUR CEINTURE À OUTILS

- Construction robuste pour une utilisation dans des conditions difficiles avec tissu durable de 1680 deniers des bandes
- Bretelles matelassés avec une poche pour votre téléphone portable et des mousquetons métalliques durables pour répartir le poids
- Avec 4 points d'attache pour ceinture à outils
- Compatible avec les Ceintures à outils de DeWALT DWST50113-1 et DWST40603-1

DWST40901-1

Prix hors TVA

€ 22,77

SAC À DOS

- 43 compartiments (poches, clip pour mètre, boucles, mousqueton) et un compartiment séparé pour la perceuse et les batteries
- Construction en tissu durable de 1680 deniers, bâche anti-salissures et fond étanche à l'eau
- Compartiment zippé résistant à la poussière et l'eau IP54
- Compartiment séparé pour ordinateur portable (max. 14")
- Compartiment pour les outils longs
- Compartiment principal rabattable
- Rangement facile et rapide des outils, même avec des gants, grâce aux grandes tirettes
- Dossier et bretelles ergonomiques rembourrés

DWST60102-1

Largeur × Profondeur × Hauteur :	350×200×480mm
Capacité de charge maximale	25kg
Volume	23.8L
Prix hors TVA	€ 103,50

SAC À DOS AVEC ROUES

- 46 compartiments (poches, clip pour mètre, boucles, mousqueton)
- Construction en tissu durable de 1680 deniers, bâche anti-salissures et fond étanche à l'eau
- Compartiment zippé résistant à la poussière et l'eau IP54
- Compartiment séparé pour ordinateur portable (max. 14")
- Compartiment pour les outils longs
- Compartiment principal rabattable
- Rangement facile et rapide des outils, même avec des gants, grâce aux grandes tirettes
- Dossier et bretelles ergonomiques rembourrés
- Avec poignée télescopique, roues résistantes et pochette de rangement pour les bretelles

DWST60101-1

Largeur × Profondeur × Hauteur :	350×240×540mm
Capacité de charge maximale	25kg
Volume	28.7L
Prix hors TVA	€ 120,06

SAC À OUTILS 16"

- 31 compartiments (poches, clip pour mètre, boucles, mousqueton)
- Construction en tissu durable de 1680 deniers, bâche anti-salissures et fond étanche à l'eau
- Compartiment zippé résistant à la poussière et l'eau IP54
- Rangement facile et rapide des outils, même avec des gants, grâce aux grandes tirettes
- Sangle d'épaule matelassé
- Sangle arrière qui peut être accrochée à une poignée télescopique d'un sac à outils avec roues

DWST60103-1

Largeur × Profondeur × Hauteur :	410×280×300mm
Capacité de charge maximale	25kg
Prix hors TVA	€ 72,45

SAC À OUTILS 20"

- 33 compartiments (poches, clip pour mètre, boucles, mousqueton)
- Construction en tissu durable de 1680 deniers, bâche anti-salissures et fond étanche à l'eau
- Compartiment zippé résistant à la poussière et l'eau IP54
- Rangement facile et rapide des outils, même avec des gants, grâce aux grandes tirettes
- Sangle d'épaule matelassé

DWST60104-1

Largeur × Profondeur × Hauteur :	508×290×310mm
Capacité de charge maximale	25kg
Prix hors TVA	€ 82,80

SAC À OUTILS AVEC ROUES

- 27 compartiments (poches, clip pour mètre, boucles, mousqueton)
- Construction en tissu durable de 1680 deniers, bâche anti-salissures et fond étanche à l'eau
- Compartiment zippé résistant à la poussière et l'eau IP54
- Rangement facile et rapide des outils, même avec des gants, grâce aux grandes tirettes
- Roues résistantes et poignée télescopique où d'autres sacs peuvent être attachés

DWST60107-1

Largeur × Profondeur × Hauteur :	490×310×465mm
Capacité de charge maximale	25kg
Prix hors TVA	€ 165,60

SAC À OUTILS OUVERT 20"

- 36 compartiments (poches, clip pour mètre, boucles, mousqueton)
- Construction en tissu durable de 1680 deniers, bâche anti-salissures et fond étanche à l'eau
- Compartiment zippé résistant à la poussière et l'eau IP54
- Rangement facile et rapide des outils, même avec des gants, grâce aux grandes tirettes
- Sangle d'épaule matelassé
- Poignée rabattable

DWST60106-1

Largeur × Profondeur × Hauteur :	580×270×320mm
Capacité de charge maximale	25kg
Prix hors TVA	€ 98,33

SAC À OUTILS OUVERT POUR TECHNICIEN

- 34 compartiments (poches, clip pour mètre, boucles, mousqueton)
- Construction en tissu durable de 1680 deniers, bâche anti-salissures et fond étanche à l'eau
- Compartiment zippé résistant à la poussière et l'eau IP54
- Rangement facile et rapide des outils, même avec des gants, grâce aux grandes tirettes
- Sangle d'épaule matelassé
- Sangle arrière qui peut être accrochée à une poignée télescopique d'un sac à outils avec roues

DWST60105-1

Largeur × Profondeur × Hauteur :	280×240×410mm
Capacité de charge maximale	25kg
Prix hors TVA	€ 77,63



SYSTÈME DE RANGEMENT

TSTAK™

FLEXIBLE

Connectez tous les modules

MOBILE

Transportez vos modules partout

PERSONNALISABLE

Combinez les modules selon votre préférence

ROBUSTE

Testé dans les conditions difficiles

DWST1-70705



Box III avec tiroir profond TSTAK
 L × P × H : 430×315×175mm
 Volume 9L
 Capacité de charge maximale 7.5kg/tiroir
Prix (hors TVA) : €73,07

DWST1-70706



Box IV avec 2 tiroirs TSTAK
 L × P × H : 430×315×175mm
 Volume 7.8L
 Capacité de charge maximale 7.5kg/tiroir
Prix (hors TVA) : €85,59

DWST1-72364



Insert en mousse TSTAK
 L × P × H : 430×300×70mm
Prix (hors TVA) : €23,91

DT70716-QZ



Système de rangement TSTAK pour sets
Prix (hors TVA) : €63,50

DWST82732-1



Clipboard TSTAK
 L × P × H : 415×285×35mm
Prix (hors TVA) : €34,26

DWST1-71228



TSTAK coffre à outils ouvert
 L × P × H : 440×320×275mm
 Capacité de charge maximale 10kg
 Volume 27L
Prix (hors TVA) : €52,53

DWST82990-1



Grand sac à outils ouvert TSTAK
 L × P × H : 450×250×370mm
 Capacité de charge maximale 30kg
Prix (hors TVA) : €75,56

DWST82991-1



Grand sac à outils TSTAK
 L × P × H : 450×250×370mm
 Capacité de charge maximale 30kg
Prix (hors TVA) : €75,56

DWST1-71229



Cart charriot à roues TSTAK
 L × P × H : 486×436×181mm
 Capacité de charge maximale 100kg
Prix (hors TVA) : €82,18

DWST1-71196



Chariot à poignée télescopique TSTAK
 L × P × H : 546×590×1.043mm
 Capacité de charge maximale 100kg
Prix (hors TVA) : €170,78

TSTAK™



DWST83345-1



Top Box TSTAK IP54 avec poignée courte
 L × P × H: 440×333×162mm
 Capacité de charge maximale 30kg
 Volume 11L
Prix (hors TVA) : € 67,28

DWST83344-1



Top Box TSTAK IP54 avec poignée longue
 L × P × H: 440×333×183mm
 Capacité de charge maximale 30kg
 Volume 11L
Prix (hors TVA) : € 76,07

DWST83346-1





Boîte à outils TSTAK IP54 avec poignée courte
 L × P × H: 440×333×302mm
 Capacité de charge maximale 30kg
 Volume 28L
Prix (hors TVA) : € 67,28

DWST83343-1



Boîte à outils TSTAK IP54 avec poignée longue
 L × P × H: 442×338×323mm
 Capacité de charge maximale 30kg
 Volume 30L
Prix (hors TVA) : € 93,15

DWST82968-1

Boîte à compartiment TSTAK IP54
 L × P × H: 440×333×119mm
 Capacité de charge maximale 20kg
 Volume 7.8L
Prix (hors TVA) : € 74,-

DWST83347-1



Servante mobile TSTAK IP54
 L × P × H: 512×435×635mm
 Capacité de charge max 50kg (30kg comme coffret)
 Volume 55L
Prix (hors TVA) : € 113,85

DWST17871-1



TSTAK IP54 servante mobile 113L
 L × P × H: 792×556×412mm
 Capacité de charge maximale 50kg
 Volume 113L
Prix (hors TVA) : € 181,13

CONNECTEUR TOUGHSYSTEM 2.0 POUR MODULES TSTAK

Possibilité de fixer en largeur des coffrets d'accessoires Toughcase (large et medium)

Rend compatible les éléments TOUGHSYSTEM/TSTAK pour une connectivité maximale



Permet la connection des éléments TSTAK-PROSTACK sur les éléments TOUGHSYSTEM

Encoches pour accrocher vos machines avec le clip à ceinture



DWST08017-1



L×P×H: 537×342×52mm

Prix (hors TVA): € 36,23

COFFRE/CHARGEUR TOUGHSYSTEM 2.0



- Transport/stockage/chargeur de batteries et transport/stockage des outils
- Chargeur double XR multivoltage 4A - chargement simultané des batteries XR 18V/FLEXVOLT 6.0-12.0Ah
- IP55 résistant à la poussière et l'eau
- Système de connection automatique
- 2 ports USB: Type A (à l'intérieur) et Type C (à l'extérieur)
- Indicateurs de charge de batterie avec des lampes LED
- Loquets durables à fil métallique
- Ventilateur interne pour dissiper la chaleur quand les batteries sont en charge

DWST83471-QW

Largeur × Profondeur × Hauteur: 366×244×270mm

Volume 10L

Prix hors TVA € 239,-



TOUGHSYSTEM™ 2.0



Système de connexion automatique -
 Attaches latérales avec clips automatiques pour un verrouillage intuitif et instantané avec les autres modules : gain de temps pour connecter les modules ensemble



IP65* : protection totale contre la poussière et l'eau sous pression sous tous les angles (pas pour les modules avec tiroirs)



Attaches métalliques à l'avant pour apporter un maximum de résistance tout en facilitant leur utilisation





Compatible avec les modules TOUGHSYSTEM 1.0

* selon le module



DWST08035-1	
	
TOUGHSYSTEM 2.0 1/2 Boîte à outils profonde	
L × P × H :	351.5×255×390mm
Capacité de charge maximale	35kg
Volume	16L
Prix (hors TVA) : € 75,04	

DWST83293-1	
	
Mallette TOUGHSYSTEM 2.0 DS166	
L × P × H :	555×375×180mm
Capacité de charge maximale	50kg
Volume	22L
Prix (hors TVA) : € 72,97	



DWST83294-1	
	
Mallette TOUGHSYSTEM 2.0 DS300	
L × P × H :	555×375×317mm
Capacité de charge maximale	50kg
Volume	43L
Prix (hors TVA) : € 85,39	

DWST83342-1	
	
Mallette TOUGHSYSTEM 2.0 DS400	
L × P × H :	555×375×415mm
Capacité de charge maximale	50kg
Volume	60L
Prix (hors TVA) : € 96,26	

DWST83529-1	
	
Coffre TOUGHSYSTEM 2.0 avec 2 tiroirs	
L × P × H :	553×314×320mm
Volume	12.7L/lade
Capacité de charge maximale	11kg/tiroir
Prix (hors TVA) : € 173,88	

DWST08330-1	
	
TOUGHSYSTEM 2.0 Coffre avec 3 tiroirs	
L × P × H :	553×314×320mm
Volume	7.3L/lade
Capacité de charge maximale	6.6kg/tiroir
Prix (hors TVA) : € 207,-	

DWST83392-1	
	
Boîte à Compartiments 1/2 TOUGHSYSTEM 2.0	
L × P × H :	367×266×132mm
Capacité de charge maximale	10kg
Volume	5L
Prix (hors TVA) : € 42,75	

DWST83394-1	
	
Boîte à Compartiments TOUGHSYSTEM 2.0 DS100	
L × P × H :	540×375×130mm
Capacité de charge maximale	20kg
Volume	11.4L
Prix (hors TVA) : € 81,56	

DWST1-75654	
	
Coffre à outils TOUGHSYSTEM	
L × P × H :	557×325×277mm
Capacité de charge maximale	20kg
Volume	30L
Prix (hors TVA) : € 54,86	

DWST83295-1	
	
Servante mobile TOUGHSYSTEM 2.0	
L × P × H :	608×500×990mm
Charge max 40kg (comme coffret) / 30kg (comme trolley)	
Volume	64.75L
Prix (hors TVA) : € 233,65	

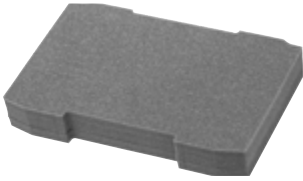
TOUGHSYSTEM 2.0 POUR L'ORGANISATIONS DES COFFRETS
DWST83459-1

Insert en mousse pour DS166
 L × P × H : 485 × 320 × 75mm

Prix (hors TVA) : € 18,22

DWST83407-1

Bac pour rangement d'outils
 L × P × H : 467 × 306 × 60mm
 Capacité de charge maximale 5kg
 Volume 6L

Prix (hors TVA) : € 15,53

DWST83408-1

Bac pour rangement d'outils
 L × P × H : 467 × 306 × 114mm
 Capacité de charge maximale 7.5kg
 Volume 12.9L

Prix (hors TVA) : € 19,15

SAC À OUTILS 11" TOUGHSYSTEM 2.0

- Solide et durable : tissu 1680 deniers, bâche et fond étanche à l'eau
- Avec clip pour le metre ruban
- Plus de 25 compartiments
- Poignée ergonomique et sangle d'épaule détachable rembourrée et réglable pour un transport facile
- Poche transparente
- Lien élastique pour des outils longs ou sales
- Poche latérale avec lien pour outils longs ou bouteille

DWST83524-1

Largeur × Profondeur × Hauteur :	300 × 300 × 390mm
Capacité de charge maximale	18kg
Volume	30L
Prix hors TVA	€ 103,50

SAC À OUTILS 22" TOUGHSYSTEM 2.0

- Solide et durable : tissu 1680 deniers, bâche et fond étanche à l'eau
- Avec clip pour le metre ruban
- Plus de 50 compartiments
- Poignée ergonomique et sangle d'épaule détachable rembourrée et réglable pour un transport facile
- Poche transparente
- Lien élastique pour des outils longs ou sales
- Poche latérale avec lien pour outils longs ou bouteille

DWST83522-1

Largeur × Profondeur × Hauteur :	569 × 384 × 335mm
Capacité de charge maximale	35kg
Volume	55.5L
Prix hors TVA	€ 129,38



LAMPE DE CHANTIER 18V XR/COFFRE À OUTILS TOUGHSYSTEM 2.0

- 2EN1 : TOUGHSYSTEM 2.0™ lampe de chantier réglable avec deux panneaux rotatifs (sur 2 axes) + TOUGHSYSTEM coffre à outils empilable
- Puissante luminosité : 2 panneaux LED - 4000 lumens LED blanc naturel avec 7 modes de luminosité
- Plusieurs possibilités de positionnement: avec crochet métallique pliable pour suspendre et connexion de trépidé (5/8" et 1/4")
- Livrée avec coffre à outils ouverte avec poignée pliante durable
- Sans fil : fonctionne avec des batteries DEWALT® 18V XR (non incluses)
- Système de connexion automatique

DWST08061-1

Largeur × Profondeur × Hauteur :	395×352×255mm
Capacité de charge maximale	25kg
Volume	15.9L
Prix hors TVA	€ 229,-

TROLLEY TOUGHSYSTEM

- Supports réglables en hauteur permettant de transporter plusieurs coffres
- Cadre en métal robuste
- Grandes roues durables (8") en caoutchouc, idéales pour une utilisation sur site dans des conditions difficiles
- Charge maximale - à plat - 120kg
- Charge maximale sur les marches - 80kg
- Livré avec 3×2 supports
- Disponible séparément: 1-70-362 jeu de 2 supports

1-70-324

Largeur × Profondeur × Hauteur :	685×514×1.134mm
Capacité de charge maximale	120kg (plat) / 80kg (op de trap)
Prix hors TVA	€ 245,95

AMÉNAGEMENT DU LIEU DE TRAVAIL TOUGHSYSTEM

- Modulaire - se développe en fonction de vos besoins
- Organisation personnalisée, options d'arrangement sans fin
- Capacité de charge jusqu'à 200kg par rack (50kg par 2 supports)
- Possibilité d'ajouter une plaque sur 2 supports
- Auto-assemblage aisé et rapide
- Livré avec 2 montants, 2 travers, 5×2 supports
- Disponible séparément: 1-70-362 jeu de 2 supports

DWST1-75694

Largeur × Profondeur × Hauteur :	650×329×1.806mm
Capacité par paire de supports	50kg
Capacité de charge maximale	200kg
Prix hors TVA	€ 175,95

SUPPORTS TOUGHSYSTEM

- Jeu de 2 supports supplémentaires (charge maximale par paire 50kg)
- A utiliser avec TOUGHSYSTEM Aménagement du lieu de travail DWST1-75694 et TOUGHSYSTEM Trolley 1-70-362

1-70-362

Largeur × Profondeur × Hauteur :	270×72×75mm
Capacité par paire de supports	50kg
Prix hors TVA	€ 20,29

TOUGHSYSTEM® 2.0 DXL™

DE LA SOLUTION DE RANGEMENT MODULAIRE À LA SERVANTE MOBILE SÉCURISÉE



TOUGHSYSTEM 2.0 DXL SERVANTE MOBILE MODULAIRE 5-EN-1



- Très grande capacité de stockage : 122L de volume et capacité de charge maximale de 200kg
- Sécurisez vos outils sur le chantier contre le vol grâce à la barre métallique intégrée
- Accrochez les outils électriques ou les accessoires sur le TOUGHSYSTEM rail métallique intégré sur le côté, à l'aide des accessoires DXL tels que des bacs, des crochets, un support de batterie et un porte-perceuse/visseuse (ces accessoires sont disponibles séparément)
- Contient le plan de travail DWST08550-1, 3 coffres (2× DWST08510-1 avec 1 tiroir et 1× DWST08520-1 avec 2 tiroirs) et le plateau avec roues DWST08530-1
- Hauteur : 99cm

DWST60510-1

Largeur × Profondeur × Hauteur :	885×655×990mm
Capacité de charge maximale	200kg
Volume	122L
Prix hors TVA	€1.240,97

TOUGHSYSTEM 2.0 DXL SERVANTE MOBILE MODULAIRE 4-EN-1



- Très grande capacité de stockage : 78.3L de volume et capacité de charge maximale de 200kg
- Sécurisez vos outils sur le chantier contre le vol grâce à la barre métallique intégrée
- Accrochez les outils électriques ou les accessoires sur le TOUGHSYSTEM rail métallique intégré sur le côté, à l'aide des accessoires DXL tels que des bacs, des crochets, un support de batterie et un porte-perceuse/visseuse pour la plupart des outils avec une poignée pistolet (ces accessoires sont disponibles séparément)
- Contient le plan de travail DWST08550-1, 2 coffres (1× DWST08510-1 avec 1 tiroir et 1× DWST08520-1 avec 2 tiroirs) et le plateau avec roues DWST08530-1
- Hauteur : 76cm

DWST60520-1

Largeur × Profondeur × Hauteur :	885×655×755mm
Capacité de charge maximale	200kg
Prix hors TVA	€930,47

TOUGHSYSTEM 2.0 DXL PLAN DE TRAVAIL

- Transformez votre système de rangement en un grand établi avec la surface de travail XL de 508×660mm
- Poignée ergonomique large
- Les bords surélevés empêchent les objets de rouler hors de la surface de travail
- Endroits spécifiques pour trois bacs DWST82813-1 (vendus séparément) et 2 plateaux ronds à bord extensible pour bouteilles, vis ou petits accessoires
- 5 découpes pour les mètres ruban ou les outils électriques avec crochet de ceinture

DWST08550-1

Largeur × Profondeur × Hauteur :	860×537×47mm
Capacité de charge maximale	40kg
Prix hors TVA	€93,15

TOUGHSYSTEM 2.0 DXL COFFRE AVEC 1 TIROIR

- Très grande capacité de stockage
- Optimisation de l'organisation dans le tiroir avec les solides séparateurs amovibles fournis (2 large et 3 medium)
- Sécurisez vos outils avec la barre métallique intégrée et un cadenas (non inclus)
- Ouverture fluide et fermeture sécurisée du tiroir avec un loquet robuste en aluminium et les glissières à roulement à billes
- Système de verrouillage rapide automatique pour éviter toute ouverture incontrôlée
- Transport facile et sécurisé avec les poignées durable en aluminium
- Dimensions intérieures par tiroir (L×P×H) : 645×470×144mm

DWST08510-1

Largeur × Profondeur × Hauteur :	770×550×250mm
Volume	44L
Capacité de charge maximale	25kg/tiroir
Prix hors TVA	€341,55

TOUGHSYSTEM 2.0 DXL COFFRE AVEC 2 TIROIRS

- Très grande capacité de stockage
- Optimisation de l'organisation dans les tiroirs avec les solides séparateurs amovibles fournis (2 large et 3 medium)
- Sécurisez vos outils avec la barre métallique intégrée et un cadenas (non inclus)
- Ouverture fluide et fermeture sécurisée des tiroirs avec les loquets robustes en aluminium et les glissières à roulement à billes
- Système de verrouillage rapide automatique pour éviter toute ouverture incontrôlée
- Transport facile et sécurisé avec les poignées durable en aluminium
- Dimensions intérieures par tiroir (L×P×H) : 645×470×62mm

DWST08520-1

Largeur × Profondeur × Hauteur :	770×550×250mm
Volume	2× 17L
Capacité de charge maximale	12.5kg/tiroir
Prix hors TVA	€377,78

TOUGHSYSTEM 2.0 DXL PLATEAU AVEC ROUES

- Construction durable et fonctionnelle avec une grande capacité de charge jusqu'à 200kg et 4 points d'attache pour sangles afin de sécuriser des objets lâches
- Roues robustes synthétiques et durable avec un diamètre de 12.5cm
- Roues pivotantes à 360° - 2× avec verrouillage (blocage rouge) - verrouillables à différents angles et 2× avec frein verrouillable à 1 position
- Avec les 2 poignées latérales intégrées

DWST08530-1

Largeur × Profondeur × Hauteur :	805×655×250mm
Capacité de charge maximale	200kg
Prix hors TVA	€217,35

ACCESSOIRES TOUGHSYSTEM 2.0 DXL

DWST82800-1
TOUGHSYSTEM 2.0 DXL DXL Rail métallique de 48 pouces Capacité par paire de supports 43kg/30.48cm
Prix (hors TVA) : € 41,40

DWST82805-1
TOUGHSYSTEM 2.0 DXL Crochet court Capacité (sur DXL/sur Rail) 13.6kg/22.7kg
Prix (hors TVA) : € 10,87

DWST82813-1
TOUGHSYSTEM 2.0 DXL Petits bacs - 2 pièces Capacité 4.5kg
Prix (hors TVA) : € 13,46

DWST82816-0
TOUGHSYSTEM 2.0 DXL Jeu de 8 crochets pour outils à main Capacité 2.2kg
Prix (hors TVA) : € 17,60

DWST82820-0
TOUGHSYSTEM 2.0 DXL Porte-batterie
Prix (hors TVA) : € 17,60

DWST82823-1
TOUGHSYSTEM 2.0 DXL Porte-Outils électrique Capacité 4.5kg
Prix (hors TVA) : € 20,96

ACCESSOIRES





EMBOUTS



EXTREME IMPACT TORSION EMBOUTS

EXTREME IMPACT® embouts Phillips

+	Référence	Taille	Pièces	Unité de vente	EAN	Prix hors TVA	PG
25 mm	DT7993T-QZ	Ph1	5	1	5035048089439	€ 8,30	B30
	DT7994T-QZ	Ph2	5	1	5035048089446	€ 8,30	B30
	DT7995T-QZ	Ph3	5	1	5035048089453	€ 8,30	B30
57 mm	DT7997T-QZ	Ph1	5	1	5035048089460	€ 8,90	B30
	DT7998T-QZ	Ph2	5	1	5035048089477	€ 8,90	B30
	DT7999T-QZ	Ph3	5	1	5035048089484	€ 8,90	B30
85	DT70567T-QZ	Ph2	2	5	5035048094006	€ 9,00	B30
152	DT7800T-QZ	Ph2	5	1	5054905321062	€ 5,50	B30

EXTREME IMPACT® embouts Pozidriv

+	Référence	Taille	Pièces	Unité de vente	EAN	Prix hors TVA	PG
25 mm	DT7386T-QZ	Pz1	5	1	5035048089309	€ 8,30	B30
	DT7387T-QZ	Pz2	5	1	5035048089316	€ 8,30	B30
	DT7388T-QZ	Pz3	5	1	5035048089323	€ 8,30	B30
57 mm	DT7390T-QZ	Pz1	5	1	5035048089330	€ 9,50	B30
	DT7391T-QZ	Pz2	5	1	5035048089347	€ 9,50	B30
	DT7392T-QZ	Pz3	5	1	5035048089354	€ 9,50	B30
85	DT70566T-QZ	Pz2	2	5	5035048093993	€ 9,00	B30
152	DT7801T-QZ	Pz2	5	1	5054905321079	€ 5,50	B30

EXTREME IMPACT® Sets + 1"MagLock

	Référence	Taille	Pièces	Unité de vente	EAN	Prix hors TVA	PG
57 mm	DT70536T-QZ	Ph2	3	1	5035048088500	€ 12,40	B29
	DT70535T-QZ	Pz2	3	1	5035048088494	€ 12,40	B29
	DT70537T-QZ	T20	3	1	5035048088517	€ 12,40	B29
	DT70538T-QZ	T25	3	1	5035048088524	€ 12,40	B29

EXTREME IMPACT® embouts Torx®

★	Référence	Taille	Pièces	Unité de vente	EAN	Prix hors TVA	PG	
25 mm	DT7379T-QZ	T10	5	1	5035048089231	€ 8,60	B30	
	DT7380T-QZ	T15	5	1	5035048089248	€ 8,60	B30	
	DT7381T-QZ	T20	5	1	5035048089255	€ 8,60	B30	
	DT7382T-QZ	T25	5	1	5035048089262	€ 8,60	B30	
	DT7383T-QZ	T27	5	1	5035048089279	€ 8,60	B30	
	DT7384T-QZ	T30	5	1	5035048089286	€ 8,60	B30	
	DT7373T-QZ	T40	5	1	5035048090695	€ 8,60	B30	
	57 mm	DT7393T-QZ	T10	5	1	5035048089361	€ 9,50	B30
		DT7394T-QZ	T15	5	1	5035048089378	€ 9,50	B30
		DT7395T-QZ	T20	5	1	5035048089385	€ 9,50	B30
DT7396T-QZ		T25	5	1	5035048089392	€ 9,50	B30	
DT7397T-QZ		T27	5	1	5035048089408	€ 9,50	B30	
DT7398T-QZ		T30	5	1	5035048089415	€ 9,50	B30	
85 mm	DT70568T-QZ	T20	2	5	5035048094013	€ 9,00	B30	
	DT70569T-QZ	T25	2	5	5035048094020	€ 9,00	B30	
125 mm	DT7802T-QZ	T20	5	1	5054905321086	€ 5,50	B30	
	DT7803T-QZ	T25	5	1	5054905321093	€ 5,50	B30	
	DT7804T-QZ	T30	5	1	5054905321109	€ 5,50	B30	



DT70538T-QZ

TORSION EMBOUTS

TORSION embouts Phillips

+	Référence	Taille	Pièces	Unité de vente	EAN	Prix hors TVA	PG
25 mm	DT7231-QZ	Ph1	5	1	5035048012581	€ 5,40	B30
	DT7232-QZ	Ph2	5	1	5035048012604	€ 5,40	B30
	DT7233-QZ	Ph3	5	1	5035048012628	€ 5,40	B30
50	DT7246-QZ	Ph2	5	1	5035048013120	€ 9,60	B30
110	DT7204-QZ	Ph2	5	1	5035048013267	€ 34,80	B30

TORSION embouts Pozidriv

+	Référence	Taille	Pièces	Unité de vente	EAN	Prix hors TVA	PG
25	DT7213-QZ	Pz3	5	1	5035048012543	€ 5,10	B30

TORSION embouts Torx®

★	Référence	Taille	Pièces	Unité de vente	EAN	Prix hors TVA	PG
25 mm	DT7253-QZ	T10	5	1	5035048012727	€ 9,60	B30
	DT7254-QZ	T15	5	1	5035048012734	€ 9,60	B30
	DT7255-QZ	T20	5	1	5035048012758	€ 9,60	B30
	DT7266-QZ	T20	20	1	5035048012765	€ 33,00	B30
	DT7256-QZ	T25	5	1	5035048012789	€ 9,60	B30
	DT7267-QZ	T25	20	1	5035048012796	€ 33,00	B30
	DT7258-QZ	T30	5	1	5035048012826	€ 9,60	B30
	DT7268-QZ	T30	20	1	5035048012833	€ 33,00	B30
	DT7259-QZ	T40	5	1	5035048012857	€ 9,60	B30
	70 mm	DT7291-QZ	T15	5	1	5035048013199	€ 33,00
DT7292-QZ		T20	5	1	5035048013205	€ 33,00	B30
DT7293-QZ		T25	5	1	5035048013212	€ 33,00	B30
DT7295-QZ		T30	5	1	5035048013236	€ 33,00	B30

TORSION embouts carrés

○	Référence	Taille	Pièces	Unité de vente	EAN	Prix hors TVA	PG
25 mm	DT7170-QZ	1	5	1	5035048013564	€ 9,60	B30
	DT7171-QZ	2	5	1	5035048013571	€ 9,60	B30
	DT7172-QZ	3	5	1	5035048013588	€ 9,60	B30

EXTREME IMPACT TORSION PORTE-EMBOUTS ET ADAPTATEURS

Référence	Description	Pièces	Unité de vente	EAN	Prix hors TVA	PG
DT70547T-QZ	DT70547T-QZ 1" MagLock col magnétique (pour embouts 57mm Impact Torsion)	1	1	5035048090725	€ 7,00	B29
DT71514-QZ	DT71514-QZ Compact rapid load porte-embout et embouts	7	1	5035048098622	€ 17,30	B29
DT70518T-QZ	DT70518T-QZ Porte-embout pivotant + embouts	10	1	5035048089576	€ 17,30	B29
DT90393-QZ	DT90393-QZ Porte-embout FLEXTORQ	1	50	5054905251901	€ 17,70	B29
DT7508-QZ	DT7508-QZ Adaptateur boulonneuse 1/2" à 1/4 Hex	1	1	5035048082034	€ 23,10	B30
DT7512-QZ	DT7512-QZ Adaptateur visseuses 1/4" hex à 1/2 Hex	1	1	5035048083055	€ 16,20	B30
DT7505-QZ	DT7505-QZ Porte-embout pivotable	1	1	5035048089903	€ 16,20	B30
DT20500-QZ	DT20500-QZ IMPACT Torsion porte-embout à angle	2	1	5054905283513	€ 46,10	B29
DT20504-QZ	DT20504-QZ IMPACT Torsion porte-embout à angle 1/4	2	1	5054905306465	€ 46,10	B29
DT20505-QZ	DT20505-QZ IMPACT Torsion porte-embout à angle 3/8	2	1	5054905306472	€ 46,10	B29
DT20501-QZ	DT20501-QZ IMPACT Torsion Porte-embout à angle flexible	2	1	5054905283520	€ 57,60	B29
DT20502-QZ	DT20502-QZ Porte-embout à angle + adaptateur flexible IMPACT Torsion	3	1	5054905283537	€ 69,10	B29
DT20503-QZ	DT20503-QZ IMPACT Torsion porte-embout à angle Stubby	1	1	5054905283544	€ 34,60	B29

EMBOUTS PILOTES, FOURREAUX DE GUIDAGE ET PORTE-EMBOUTS

Référence	Description	Longueur [mm]	Pièces	Unité de vente	EAN	Prix hors TVA	PG
DT7500-QZ	DT7500-QZ Porte-embouts desserrage rapide, magnétique	60	1	1	5011402371310	€ 4,80	B30
DT7511-QZ	DT7511-QZ Porte embouts à desserrage rapide	60	1	1	5035048061497	€ 6,60	B30
DT7515-QZ	DT7515-QZ Emmanchement rapide	60	1	1	5035048013274	€ 26,60	B30
DT7521-QZ	DT7521-QZ Porte-embouts avec butée de profondeur	68	1	1	5035048537237	€ 17,30	B30
DT7701-QZ	DT7701-QZ Porte-embouts avec fourreau de guidage. Diamètre 9.5mm	80	1	1	5035048031995	€ 5,70	B30
DT7702-QZ	DT7702-QZ Porte-embouts avec fourreau de guidage. Diamètre 12mm	120	1	1	5035048032008	€ 6,90	B30
DT7522-QZ	DT7522-QZ Porte-embout Flextorq	92	1	1	5035048513668	€ 17,30	B30
DT7523-QZ	DT7523-QZ Porte-embout Flextorq	90	1	1	5035048513712	€ 10,40	B30

EXTREME FLEX TORQ EMBOUTS DE VISSAGE

UNE QUALITÉ SUPÉRIEURE POUR
UNE PERFORMANCE REMARQUABLE

Zone de torsion optimisée, qui maximise la durée de vie des embouts et la force de rotation dans les applications extrêmes

La tête Full Fit élimine le battement axial et l'usure de la tête

La forme profilée de l'extrémité de l'embout absorbe le couple de la visseuse à chocs

Flexibilité optimisée pour transférer un couple maximal sur la vis et augmenter la durée de vie

50x LONG LIFE

SET EMBOUTS 26 PCS FLEXTORQ EN TOUGH CASE



CONTENU

Pozidriv 25mm: 7× Pz2, 1× Pz3
Pozidriv 57mm: 2× Pz2, 1× Pz3
Pozidriv 85mm: 1× Pz2
Philips 57mm: 2× Ph2
Philips 85mm: 1× Ph2
Torx 50mm: 2× T20, 2× T25, 2× T30
Plat 25mm: 1× SL6, 1× SL8
Douilles hexagonales auto-nettoyantes: 8, 10mm
 Porte-embouts magnétique ×1

DT70730T-QZ

EAN	5035048503843
Unité de vente	5
PG	B29
Prix hors TVA	€34,60

SET EMBOUTS 33 PCS FLEXTORQ EN TOUGH CASE



CONTENU

Pozidriv 25mm: 2× Pz1, 8× Pz2, 2× Pz3
Pozidriv 57mm: 1× Pz2
Philips 25mm: 1× Ph1, 5× Ph2, 1× Ph3
Philips 57mm: 1× Ph2
Torx 25mm: 2× T10, 1× T15, 3× T20, 2× T25, 1× T30
Douilles hexagonales: 8, 10mm
 Porte-embouts magnétique compacte ×1

DT70742T-QZ

EAN	5035048503966
Unité de vente	5
PG	B29
Prix hors TVA	€57,70

SET EMBOUTS 37 PCS FLEXTORQ EN TOUGH CASE



CONTENU

Pozidriv 25mm: 1× Pz1, 1× Pz2
Pozidriv 57mm: 1× Pz2
Philips 25mm: 1× Ph1, 1× Ph2
Philips 57mm: 1× Ph2
Torx 25mm: 2× T10, 3× T15, 5× T20, 4× T25, 1× T27, 1× T30
Torx 57mm: 1× T10, 2× T15, 3× T20, 3× T25
Torx 85mm: 1× T20, 1× T25
Torx Security 25mm: 1× T20H, 1× T25H
 Porte-embouts magnétique compacte ×1
 Porte-embouts magnétique en aluminium ×1

DT70732T-QZ

EAN	5035048503867
Unité de vente	5
PG	B29
Prix hors TVA	€40,30

SET EMBOUTS 40 PCS EN TOUGH CASE



CONTENU

Pozidriv 25mm: 6× Pz2, 3× Pz3
Pozidriv 50mm: 4× Pz2, 1× Pz3
Philips 25mm: 1× Ph1, 2× Ph2, 2× Ph3
Philips 50mm: 1× Ph1, 2× Ph2
Philips 85mm: 2× Ph2
Torx 25mm: 1× T10, 2× T15, 2× T25, 2× T30
Torx 50mm: 1× T15, 1× T20, 2× T25, 2× T30
Douilles hexagonales: 8, 10mm
 Porte-embouts magnétique compacte ×1

DT70702-QZ

EAN	5035048503706
Unité de vente	5
PG	B29
Prix hors TVA	€28,80

EXTREME® FLEX TORQ EMBOUTS DE VISSAGE MCLAREN EN TOUGH CASE
SET EMBOUTS MCLAREN 32 PCS FLEXTORQ EN TOUGH CASE

CONTENU

Philips 25mm : 1× Ph1, 5× Ph2, 3× Ph3
Pozidriv 25mm : 1× Pz1, 10× Pz2, 3× Pz3
Torx 25mm : 1× T15, 1× T20, 2× T25, 1× T27, 3× T30
 Porte-embouts magnétique ×1

DT70901T-QZ

EAN	5054905326906
Unité de vente	6
PG	B29
Prix hors TVA	€32,00

SET EMBOUTS MCLAREN 32 PCS FLEXTORQ EN TOUGH CASE

CONTENU

Philips 25mm : 1× Ph1, 5× Ph2, 3× Ph3
Pozidriv 25mm : 1× Pz1, 10× Pz2, 3× Pz3
Torx 25mm : 1× T15, 1× T20, 2× T25, 1× T27, 3× T30
 Porte-embouts magnétique IMPACT ×1

DT70900T-QZ

EAN	5054905326890
Unité de vente	6
PG	B29
Prix hors TVA	€37,00

SET EMBOUTS MCLAREN 33 PCS FLEXTORQ EN TOUGH CASE

CONTENU

Philips 25mm : 1× Ph1, 1× Ph2
Philips 57mm : 1× Ph1
Pozidriv 25mm : 1× Pz1, 5× Pz2
Pozidriv 57mm : 2× Pz2
Torx 25mm : 1× T15, 5× T20, 3× T25, 1× T27, 1× T30
Torx 57mm : 1× T20, 3× T25
 Porte-embouts magnétique IMPACT ×1
Douille magnétique nettoyables IMPACT : 8, 10, 13mm
 Porte-embouts à angle flexible IMPACT ×1

DT70782-QZ

EAN	5054905317164
Unité de vente	5
PG	B29
Prix hors TVA	€79,00

