

special worldwide 2016

Industrie und Automotive

Deutschsprachige Ausgabe  
Gültig bis 28.02.2017



Das Werkzeug

Hersteller-Kompetenz  
erleben!

Gut gemacht von HAZET!



Für Smartphones  
mit QR-Reader (App)  
PDF Download des  
SWW 2016





## Betriebs- und Werkstatteinrichtung

Werkstattwagen inkl. Sortiment	ab Seite 2
Werkstattwagen <i>Assistent</i>	ab Seite 10
Werkzeugkästen	Seite 12
Werkzeug-Module	ab Seite 13



▶ ab Seite 2

## Handwerkzeuge

Steckschlüssel-Sätze	ab Seite 17
Gewinderoll-Sätze	Seite 17
Umschaltknarren	Seite 18
Schraubendreher	Seite 19
Schraubenschlüssel	ab Seite 20
Bit-Boxen / Hämmer / Zangen	Seite 22
VDE-Werkzeuge	ab Seite 23
Hämmer / Zangen	Seite 22



▶ ab Seite 17

## Drehmoment-Technik

Drehmoment-Schlüssel	Seite 25
Wartungsservice-Boxen für Drehmoment und Pneumatik	Seite 26



▶ ab Seite 25

## Pneumatik / Maschinen

Akku-Schlagschrauber	Seite 32
Schlagschrauber	ab Seite 27
Ratschenschrauber	ab Seite 28
Schleifer	Seite 29
Polierer / Säge / Knabber usw.	Seite 30
Ausblaspistolen / Reifenfüll-Messgeräte	Seite 31
Fettpresse / Öler / Verbindungsteile	Seite 32



▶ ab Seite 27

## Werkstattbedarf / Arbeitsschutz

LED Lampen / Leuchten	Seite 33
Schoner / Handschuhe / Schutzbrillen	Seite 34
Roll- u. Kniebretter / Schale / Wanne / Messer	Seite 35
Infrarot-Thermometer / Prüfer / Spritzgerät	Seite 36



▶ ab Seite 33

## Spezialwerkzeuge

Öldienst	Seite 37
Räder / Reifen	ab Seite 38
Motor	ab Seite 42
Glühkerzen / Zündkerzen	Seite 44
Bremsen / Elektrik	ab Seite 45
Fahrwerk	ab Seite 46
Silentlager / Radlager	ab Seite 50



▶ ab Seite 37

## Industrie - Heavy Duty / Nutzfahrzeuge

Werkstattwagen inkl. Sortiment	ab Seite 54
Schraubenschlüssel / Steckschlüssel-Sätze	Seite 55
Hämmer / Gewinderollwerkzeuge	Seite 56
Drehmomentschlüssel / Pneumatik-Werkzeuge	Seite 57
Betätigungswerkzeuge für Achsmuttern/Radnaben	ab Seite 58
Motor	Seite 63

▶ ab Seite 54

**i** xx Anzahl der Teile in Einlage oder Sortiment

**Assistent** **Safety-Insert-System** in 2K-Weichschaumeinlage (passend für HAZET-*Assistent*)



*Assistent* 177-7/119

EAN-No. 4000896202751

*Assistent*  
2K-Safety-Insert-System

119

**119 Profi-Werkzeuge!**

**NEU!**



**NEU: 7 Schubladen!**



3/3			
-----	--	--	--

1 **Werkzeug-Satz 163-329/100, 100teilig**

63/14

63 3/4 s6 - 13 mm 10 3/8 s10 - 19 mm 122 1/2 s13 - 32 mm

2 **Schraubendreher-Satz 163-265/6**

3 4 5,5 mm PH 1, PH 2

3 **Schraubendreher 163-185/5**

T10H - T30H

4 **Ring-Maulschlüssel-Satz 163-292/8, 8teilig**

s10 - 22 mm

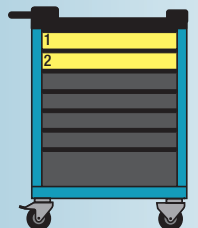







Assistent® 179-7/141

EAN-No. 4000896191864

**141 Profi-Werkzeuge!**

Sortiments-Inhalt:



Assistent  
2K-Safety-Insert-System

141

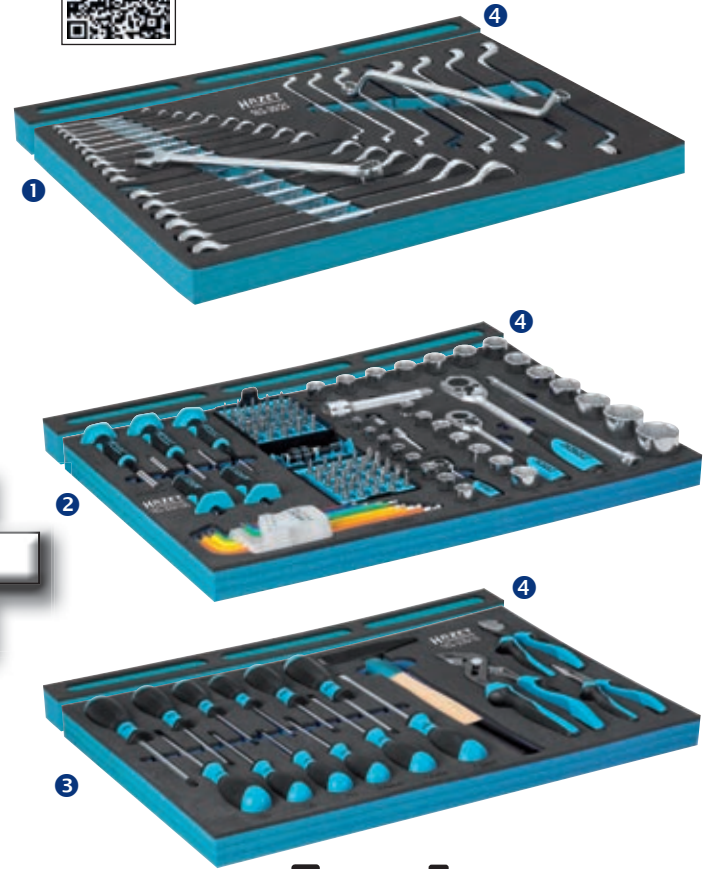
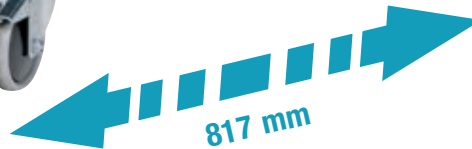

**1 Schraubenschlüssel-Satz 163-30/25, 25teilig**

- ☞ s6 – 24 mm
- ☞ s6x7 – 21 x 22 mm

**2 Werkzeug-Satz 163-329/100, 100teilig**



- ☞ 3/4 s6 – 13 mm
- ☞ 10/16 s10 – 19 mm
- ☞ 12/18 s13 – 32 mm

**3 Werkzeug-Satz 163-330/16, 16teilig**

- ☞ 0,5 x 3,0 - 0,8 x 4,0 - 1,0 x 5,5 - 1,2 x 6,5 mm
- ☞ PH 1 - PH 2
- ☞ T 10 - T 15 - T 20 - T 25 - T 27 - T 30

**4 Weichschaum-Einlage mit Kleinteilefächern 163-172x50 (3x)**

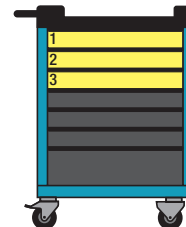

1			
2			
3			

3/3+

Assistent® 179-7 ohne Sortiment



179-7  
EAN: 4000896140794  
- Blau -



179-7-RAL3020  
4000896192267  
- Rot -



179-7-RAL9005  
4000896192250  
- Mattschwarz -



179-7-RAL7016  
4000896145812  
- Anthrazit -





# Werkstattwagen inkl. Sortiment



Assistant® 179-7/220

EAN-No. 4000896164868

220 Profi-Werkzeuge!

Assistant  
2K-Safety-Insert-System

220



817 mm

Sortiments-  
Inhalt:

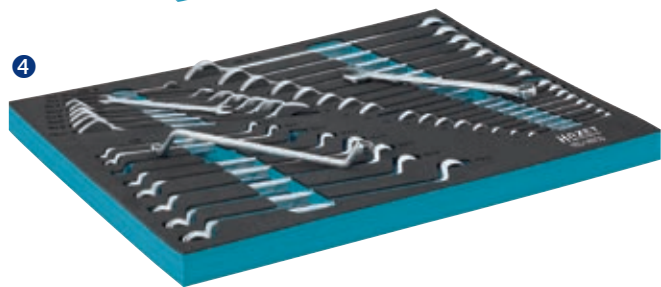

- 1 Schraubendreher-Satz 163-141/31, 31teilig
- 2 Universal-Satz 163-143/18, 18teilig
- 3 Steckschlüssel-Satz 163-138/77, 77teilig  
63 1/4 s4 - 14 mm 122 1/2 s10 - 32 mm
- 4 Schraubenschlüssel-Satz 163-140/33, 33teilig  
s6x7 - 21x22 mm  
s6 - 24 mm  
s6x7 - 21x22 mm
- 5 Profi Bit-Box 2240N/36, 36teilig
- 6 Spiralbohrer-Kassette 2128-1, 25teilig  
Ø 1 - 13 mm

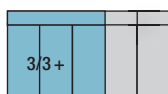
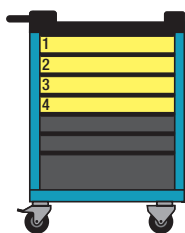



Assistent® 179XL-7/232

EAN-No. 4000896177967

**232 Profi-Werkzeuge!**

Assistent  
2K-Safety-Insert-System

232



- 1 Werkzeug-Satz 163-141/31, 31teilig  
⊕ ⊕ ⊕ ⊕
- 2 Weichschaum-Einlage mit Kleinteilefach 163-172 x 50 (3x)
- 3 Zangen-Satz 163-96/3, 3teilig
- 4 Steckschlüssel-Satz 163-131/8  

12 <sup>21</sup> 1/2 s 17 mm	12 <sup>21</sup> 1/2 s 19 mm	10 3/8 ⇒ 6.3 1/4	20 3/4 ⇒ 12 <sup>21</sup> 1/2
12 <sup>21</sup> 1/2 ⇒ 10 3/8	12 <sup>21</sup> 1/2 ⇒ 20 3/4	10 3/8 ⇒ 12 <sup>21</sup> 1/2	6.3 1/4 ⇒ 10 3/8
- 5 Werkzeug-Satz 163-224/57, 57teilig  

⊕ 6.3 1/4 s 5,5 – 13 mm	⊕ 1/4 s 3 – 10 mm	12 <sup>21</sup> 1/2 s 10 – 32 mm
-------------------------	-------------------	-----------------------------------
- 6 Steckschlüssel-Satz 163-181/17, 17teilig  

10 3/8 s 10 – 22 mm
---------------------
- 7 TORX®Steckschlüssel-Satz 163-192/24, 24teilig  

6.3 1/4 12 <sup>21</sup> 1/2	T8 – T55	E5 – E20
------------------------------	----------	----------
- 8 Weichschaum-Einlage mit Kleinteilefächern 163-522 x 50
- 9 Schraubenschlüssel-Satz 163-30/25, 25teilig  

s 6 – 24 mm	s 6 x 7 – 21 x 22 mm
-------------	----------------------
- 10 Knarren-Ring-Maulschlüssel-Satz 163-97/6, 6teilig  

s 8, 10, 12, 13, 17, 19 mm
----------------------------
- 11 Profi-Bit-Box 2240/36, 36teilig  
⊕ ⊕ ⊕ ⊕ ⊕ ⊕
- 12 Spiralbohrer-Kassette 2128-1, 25teilig  
∅ 1 – 13 mm

980 mm



Sortiments-Inhalt:

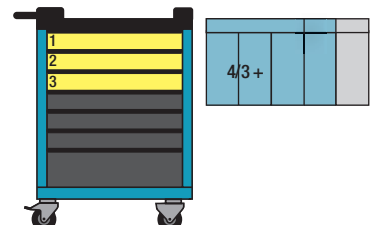
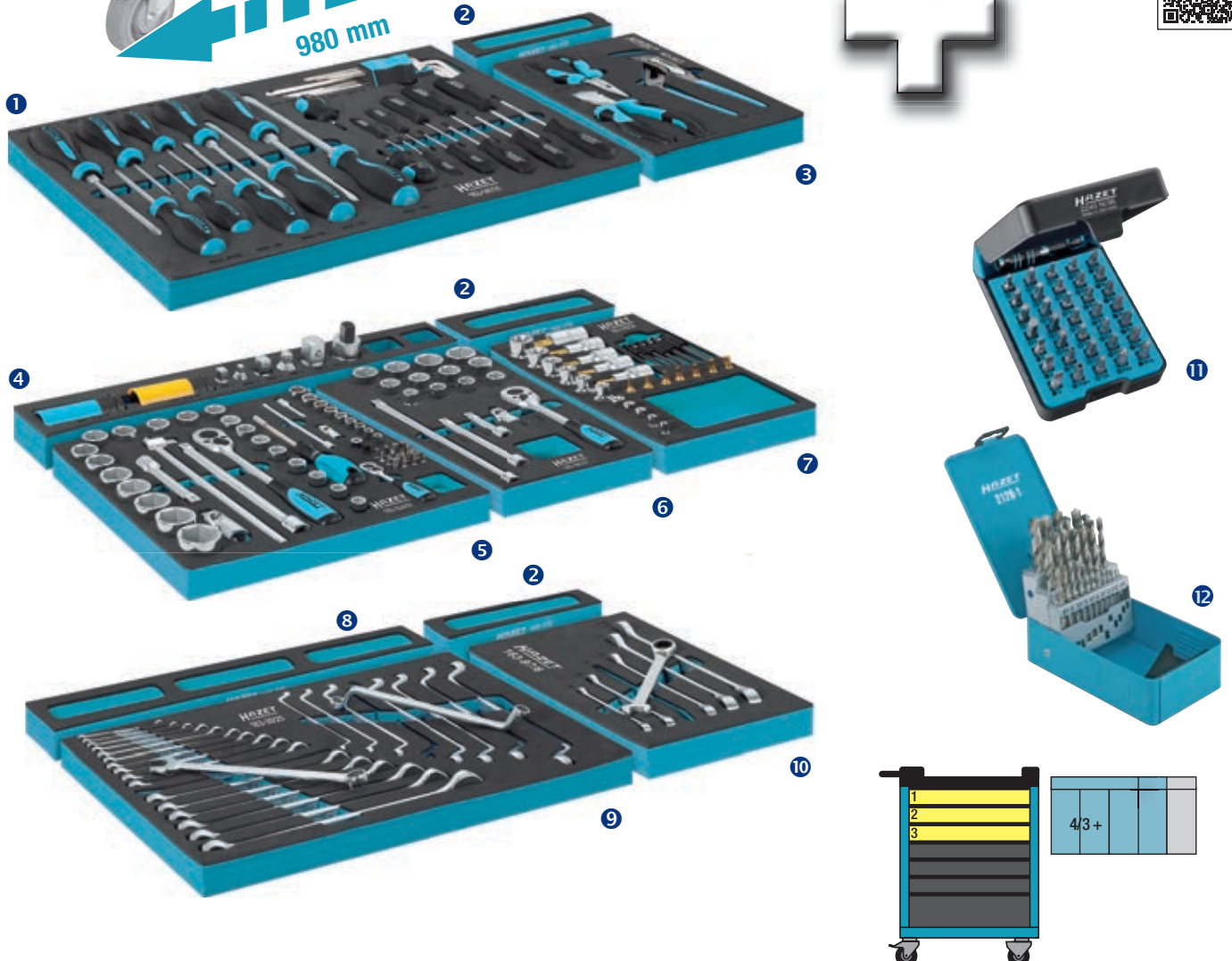





# Werkstattwagen inkl. Sortiment



Assistent® 179 XXL-7/257

EAN-No. 4000896180462

Assistent  
2K-Safety-Insert-System

257

257 Profi-Werkzeuge!



**1 Steckschlüssel-Satz 163-131/8**

125 1/2 s17 mm 125 1/2 s19 mm 10 9/16 ⇨ 63 1/4 20 9/16 ⇨ 125 1/2  
125 1/2 ⇨ 10 9/16 125 1/2 ⇨ 20 3/4 10 9/16 ⇨ 125 1/2 63 1/4 ⇨ 10 9/16

**2 Weichschaum-Einlage mit Kleinteilefach 163-172 x50 (6x)**

**3 Werkzeug-Satz 163-224/57, 57teilig**

63 3/4 s5,5 - 13 mm 10 9/16 s3 - 10 mm 125 1/2 s10 - 32 mm

**4 Steckschlüssel-Satz 163-181/17, 17teilig**

10 9/16 s10 - 22 mm

**5 TORX® Steckschlüssel-Satz 163-192/24, 24teilig**

63 1/4 125 1/2 T8 - T55 E5 - E20

**6 XZN-Schraubendreher-Einsatz-Satz 163-222/13, 13teilig**

125 1/2 M5 - 12 M8 M10, 12 s5 - 10 mm

**7 Werkzeug-Satz 163-141/31, 31teilig**

⊕ ⊕ ⊕ ⊕

**8 Zangen-Satz 163-96/3, 3teilig**

**9 Zangen-Satz für Sicherungsringe 163-124/4, 4teilig**

○ ●

**10 Weichschaum-Einlage mit Kleinteilefächern 163-522 x50**

**11 Schraubenschlüssel-Satz 163-30/25, 25teilig**

s6 - 24 mm s6 x7 - 21 x22 mm

**12 Knarren-Ring-Maulschlüssel-Satz 163-97/6, 6teilig**

s8, 10, 12, 13, 17, 19 mm

**13 Doppel-Maulschlüssel-Satz 163-95/8, 8teilig**

s6 x7 - 21 x22 mm

**14 Profi-Bit-Box 2240/36, 36teilig**

⊕ ⊕ ⊕ ⊕

**15 Spiralbohrer-Kassette 2128-1, 25teilig**

Ø1 - 13 mm

Sortiments-Inhalt:

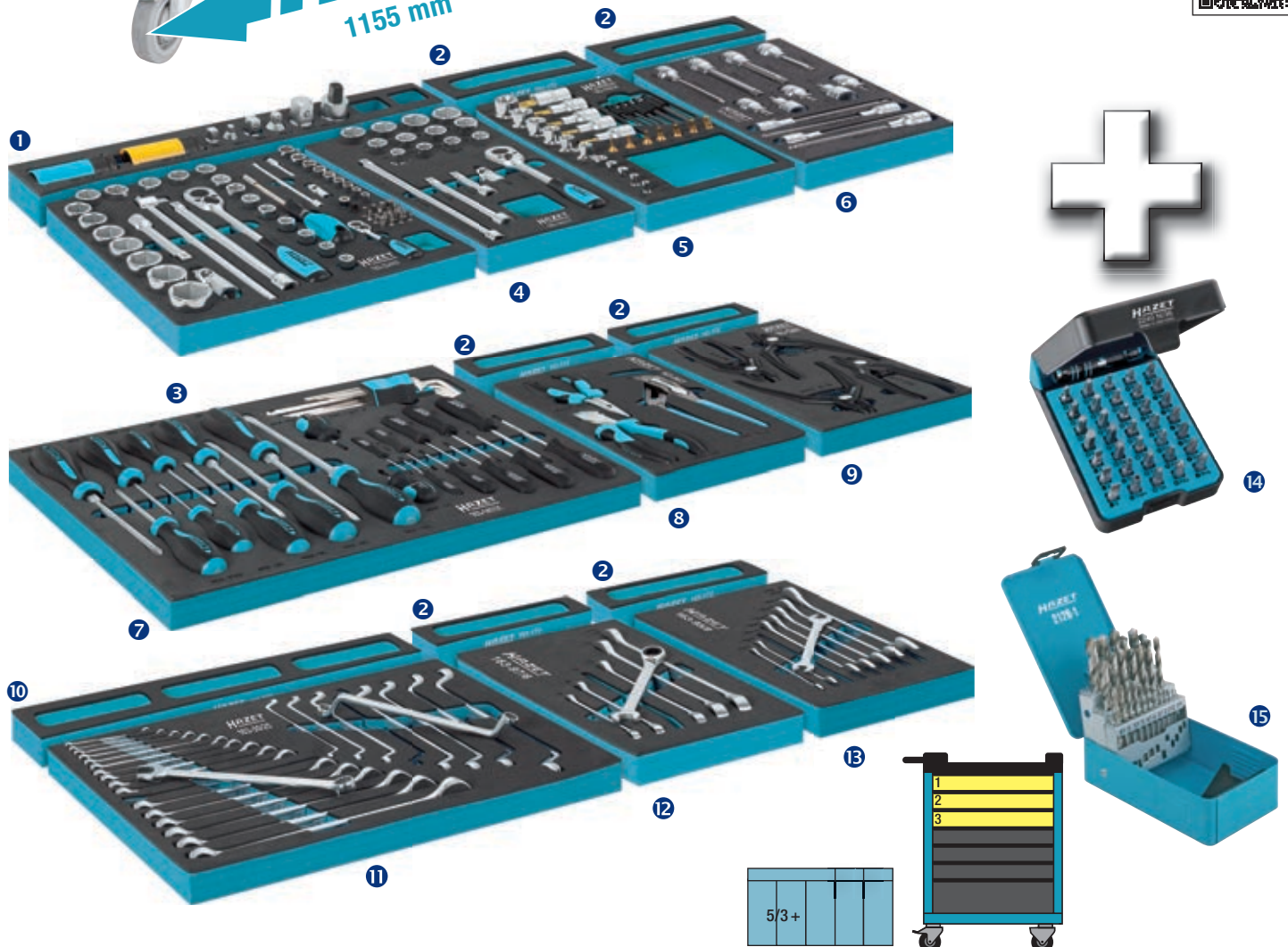



## 1 Assistent 179 XL-8-VW

EAN-No. 4000896191239



Made in Germany



4/3+			
------	--	--	--

## 1+2 179 XL-8-VW/243

EAN-No. 4000896196715



**VW AUDI**  
PKW

## 2 0-2500-163/242

EAN-No. 4000896196890



### VW AUDI Basis-Sortiment

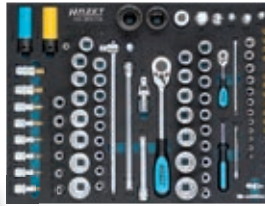

163-369/104

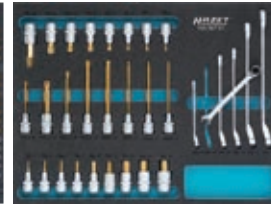

163-367/31



163-373/39



163-374/27



163-372/25



163-371/7



163-370/9

3/3+			
------	--	--	--

## 3 0-2500-163/72

EAN-No. 4000896196876



### AUDI Ergänzungs-Sortiment



163-379/38



163-378/11



163-380/4



163-382/3



163-375/5



163-377/11

			1/3+
--	--	--	------

## 4 0-2500-163/73

EAN-No. 4000896196883

### VW Ergänzungs-Sortiment



163-376/54



163-382/3



163-375/5



163-377/11

			1/3+
--	--	--	------

## 5 163-381/9

EAN-No. 4000896196869



### Karosserie



163-381/9

			2/3+
--	--	--	------







Assistant® 179T-8-RAL7016/264

EAN-No. 4000896189236

## BMW Vollsoriment PKW

Assistant  
2K-Safety-Insert-System

264

264 Profi-Werkzeuge!



8 Schubladen

Inkl. Seitentür

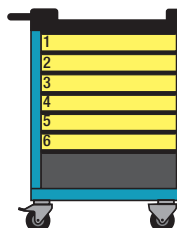
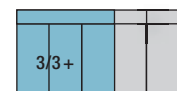

Sortiments-Inhalt:



- 1 Universal-Satz 163-109/18, 18teilig
- 2 Schraubenschlüssel-Satz 163-106/33, 33teilig  
 s6 x7 – 21 x22 mm  
 s6 – 24 mm  s6 x7 – 21 x22 mm
- 3 Schraubendreher-Satz 163-107/31, 31teilig
- 4 Steckschlüssel-Satz 163-104/77, 77teilig  
 3/4 3 – 14 mm  1/2 10 – 32 mm
- 5 Zangen-Satz 163-108/9, 9teilig
- 6 Universalsatz 163-105/90, 90 teilig
- 7 Ring-Maulschlüssel s27 30 32 mm
- 8 Magnetischer Sucher 1976-2
- 9 Krallengreifer 1975
- 10 Verlängerung 1/2 575 mm



© BMW AG

Abgestimmtes  
Werkzeugsortiment  
– von BMW empfohlen –

Umfangreiches Zubehör-Programm, siehe Werkzeug-Handbuch 2016 ab S. 43



## Assistant® 177

Made in Germany

3/3			
-----	--	--	--

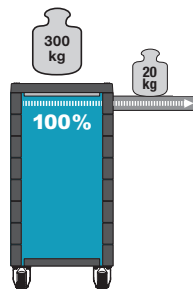

H913 x B778 x T496 mm

HAZET No.	527 x 348 x 80 mm	527 x 348 x 165 mm		kg	EAN-No. 4000896 +
177-6	4 x	2 x	6 x	60	148578
177-7	6 x	1 x	7 x	62	148592

## Assistant® 179

Made in Germany

3/3+			
------	--	--	--

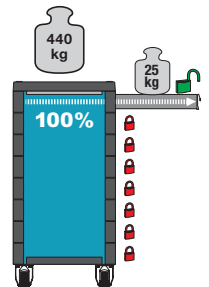

reddot design award winner

H1040 x B817 x T502 mm

HAZET No.	527 x 398 x 80 mm	527 x 398 x 165 mm		kg	EAN-No. 4000896 +
179-6	3 x	3 x	6 x	88	141265
179-7	5 x	2 x	7 x	90	140794
179-8	7 x	1 x	8 x	92	141272

## Assistant® 179 XL

Made in Germany



4/3+			
------	--	--	--

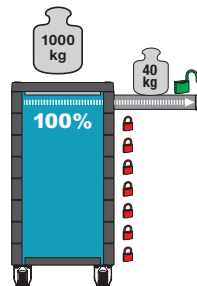

Selbsteinzug und Softclose

H1027 x B980 x T503 mm

HAZET No.	694 x 398 x 80 mm	694 x 398 x 165 mm		kg	EAN-No. 4000896 +
179 XL-6	3 x	3 x	6 x	95	177417
179 XL-7	5 x	2 x	7 x	101	177400
179 XL-8	7 x	1 x	8 x	106,5	177424
179 XL-21	Seitliche Tür, abschließbar			4,0	177547
179 XL-26	Vertikale Werkzeug-Lochtafel			3,3	178117

## Assistant® 179 XXL

Made in Germany



5/3+			
------	--	--	--

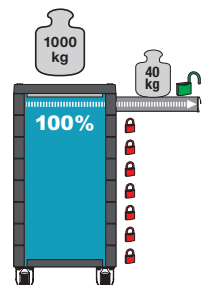

Selbsteinzug und Softclose

H1027 x B1155 x T503 mm

HAZET No.	871 x 398 x 80 mm	871 x 398 x 165 mm		kg	EAN-No. 4000896 +
179 XXL-6	3 x	3 x	6 x	118	180370
179 XXL-7	5 x	2 x	7 x	122	179879
179 XXL-8	7 x	1 x	8 x	127	180387
179 XL-21	Seitliche Tür, abschließbar			4,0	177547
179 XXL-26	Vertikale Werkzeug-Lochtafel			4,1	180172





## Fahrbare Werkbank 177 W

Made in Germany

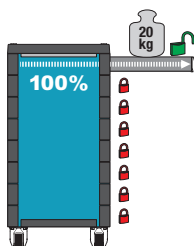
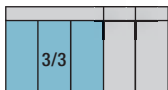

H934 x B 1040 x T 520 mm

HAZET No.					EAN-No.
	527 x 348 x 80 mm	527 x 348 x 165 mm		kg	4000896+
177 W-6	4 x	2 x	6 x	85	154630
177 W-7	6 x	1 x	7 x	87	155644
177 W-21	Tür			2	154739

## Fahrbare Werkbank 179 W

Made in Germany

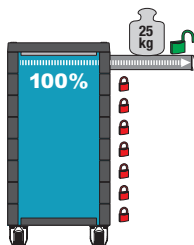
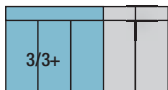

H970 x B 1150 x T 600 mm

**reddot design award winner**

HAZET No.					EAN-No.
	527 x 398 x 80 mm	527 x 398 x 165 mm		kg	4000896+
179 W-5	2 x	3 x	5 x	110	145348
179 W-7	6 x	1 x	7 x	112	145331
179 W-21	Tür			6,5	145485
179 W-22	Zusatz-Schubfach			3,0	146567
179 W-23	Zusatz-Einlegeboden			1,7	150311

## Assistent® 160 ST

EAN-No. 4000896004201

16,5 kg

Made in Germany

435 – 950 mm

H950 (435) x B 590 x T 345 mm



## Assistent® 166 N

EAN-No. 4000896004959

24,5 kg

Made in Germany

465 – 965 mm

H965 (465) x B 680 x T 350 mm



## Assistent® 162 C / 166 C

25,6 (162 C)

27,6 (166 C)

Made in Germany

647 – 1002 mm  
(166 C)

HAZET No.	Beschreibung	EAN-No.
		4000896+
162 C	Werkzeugwagen <i>Assistent</i> (H1099 x B 725 x T 398 mm)	072279
166 C	Werkzeugwagen <i>Assistent</i> (H1002 x B 725 x T 398 mm) mit abschwenkbaren Säulen auf niedrigste Höhe (647 mm) für platzsparenden Transport	072286

Weitere Werkstattwagen finden Sie im Werkzeug-Handbuch 2016 ab Seite 29.



## 190 L-1

EAN-No. 4000896133901

### Kunststoff-Tragekasten

Made in Germany

Alu



cm/inch



H 215 x B 396 x T 294 mm

## 190 L

EAN-No. 4000896007462

### Metall-Werkzeugkasten

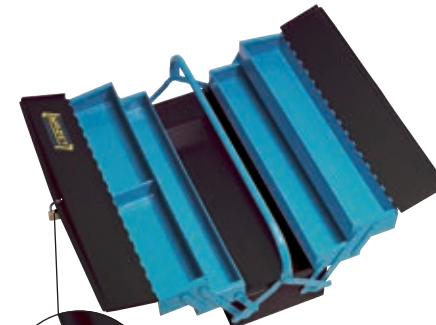

H 200 x B 530 x T 200 mm

## 190 L-2

EAN-No. 4000896150533

### Kunststoff-Werkzeugkasten

Made in Germany



H 215 x B 470 x T 250 mm  
(ohne abgebildetes Werkzeug)

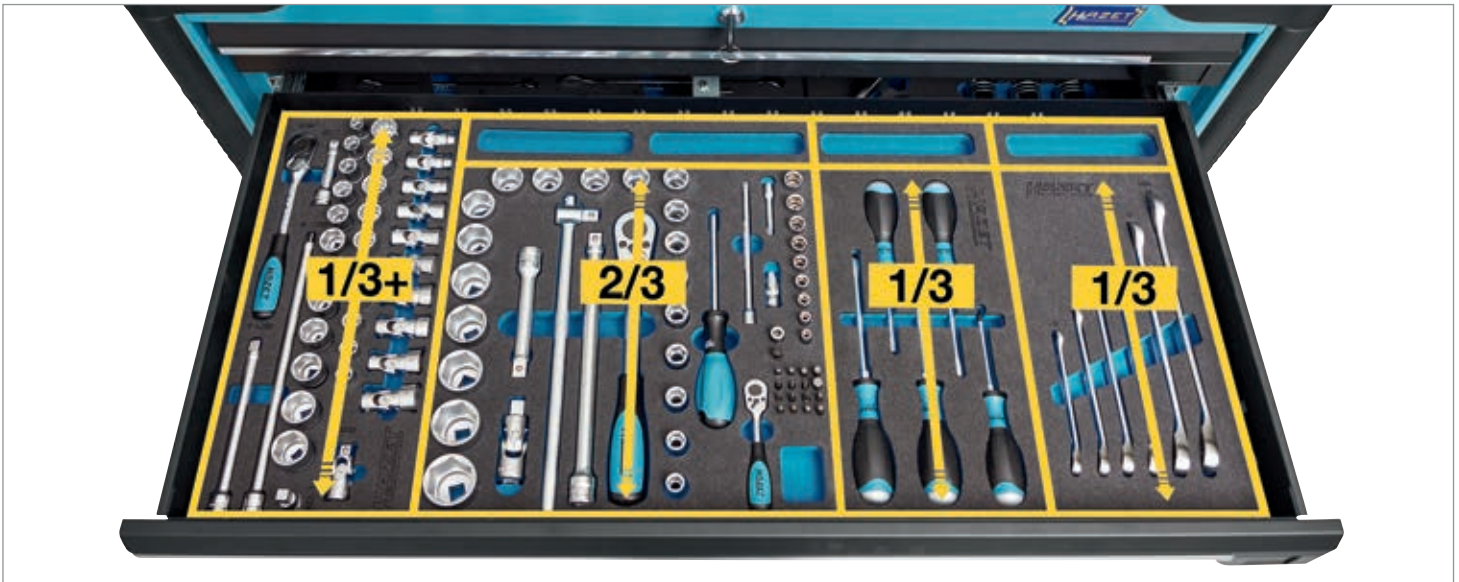

## 163-427/14

EAN-No. 4000896202553

### Ring-Maulschlüssel-Satz

s6 - 19 mm

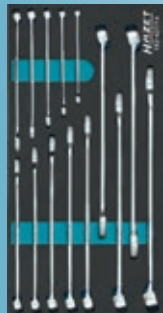

Made in Germany

1/3			
-----	--	--	--

14



## 163-428/15

EAN-No. 4000896202560

### Ring-Maulschlüssel-Satz

s6 - 22 mm

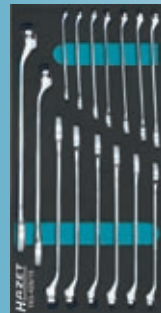

Made in Germany

1/3			
-----	--	--	--

15



## 163-424/9

EAN-No. 4000896202546

### Zangen-Satz



Made in Germany

2/3			
-----	--	--	--

9







163-138/77, EAN-No. 4000896151875

77

## Steckschlüssel-Satz

6.3 1/4 s 4 – 14 mm 12.3 1/2 s 10 – 32 mm



Made in Germany

3/3+		
------	--	--

163-139/90, EAN-No. 4000896151882

90

## Steckschlüssel-Satz

T6 – T60 E4 – E24

6.3 1/4 10 3/8 s 7 – 22 mm



Made in Germany

3/3+		
------	--	--

163-140/33, EAN-No. 4000896151899

33

## Schraubenschlüssel-Satz

s 6 – 24 mm s 6x7 – 21x22 mm

s 6x7 – 21x22 mm



Made in Germany

3/3+		
------	--	--

163-141/31, EAN-No. 4000896151905

31

## Schraubendreher-Satz

0,6x3,5 – 2,0x12 mm PH1 PH2 PH3

T6 – T30 mm s 1,5 – 10 mm



3/3+		
------	--	--

163-143/18, EAN-No. 4000896151929

18

## Universal-Satz



3/3+		
------	--	--

163-57/56, EAN-No. 4000896122837

56

## Steckschlüssel-Satz

6.3 1/4 s 4 – 14 mm 12.3 1/2 s 10 – 34 mm



Made in Germany

3/3		
-----	--	--

163-329/100, EAN-No. 4000896191833

100

## Werkzeug-Sortiment

6.3 1/4 s 7 – 13 mm 10 3/8 s 10 – 19 mm

12.3 1/2 s 13 – 32 mm



Made in Germany

3/3		
-----	--	--

163-30/25, EAN-No. 4000896118601

25

## Schraubenschlüssel-Satz

s 6 – 24 mm

s 6x7 – 21x22 mm



Made in Germany

3/3		
-----	--	--

163-330/16, EAN-No. 4000896191826

16

## Werkzeug-Sortiment

0,5 x 3,0 – 1,2 x 6,5 mm PH 1, PH 2

T10 – T30



Made in Germany

3/3		
-----	--	--



### 163-366/18, EAN-No. 4000896196920

#### Knarren-Ring-Maulschlüssel-Satz

☞ s8 – 32 mm



3/3				
-----	--	--	--	--

18

### 163-60/22, EAN-No. 4000896122851

#### Universal-Satz



3/3				
-----	--	--	--	--

*Germany* **Made in Germany**

22

### 163-224/57, EAN-No. 4000896176311

#### Steckschlüssel- / Schraubendreher-Satz

ⓐ 3/4 ⓑ 1/4 ⓓ 1/2 ⓔ 1/2 ⓕ 1/4 ⓖ ⓗ ⓘ ⓙ ⓚ ⓛ ⓜ ⓝ ⓞ ⓟ



2/3				
-----	--	--	--	--

57

### 163-102/27, EAN-No. 4000896145935

#### Steckschlüssel-Satz

ⓓ 1/2 s10 – 34 mm



*Germany* **Made in Germany**

2/3				
-----	--	--	--	--

27

### 163-119/23, EAN-No. 4000896153510

#### Steckschlüssel-Satz

ⓓ 1/2 ⓐ s5 – 19 mm ○ s8 – 18 mm



*Germany* **Made in Germany**

2/3				
-----	--	--	--	--

23

### 163-98/17, EAN-No. 4000896145690

#### Ring-Maulschlüssel-Satz

☞ s6 – 24 mm



*Germany* **Made in Germany**

2/3				
-----	--	--	--	--

17

### 163-99/18, EAN-No. 4000896145706

#### Ring-Maulschlüssel-Satz

☞ s6 – 27 mm



*Germany* **Made in Germany**

2/3				
-----	--	--	--	--

18

### 163-186/16, EAN-No. 4000896162253

#### Knarren-Ring-Maulschlüssel-Satz

☞ s8 – 19 mm



2/3				
-----	--	--	--	--

16

### 163-101/9, EAN-No. 4000896145720

#### Doppel-Ring-Maulschlüssel-Satz

☞ s6x7 – 21x23 mm



*Germany* **Made in Germany**

2/3				
-----	--	--	--	--

9

### 163-297/26, EAN-No. 4000896186242

#### Schraubendreher-Satz

ⓐ ⓘ ⓖ ⓘ ⓗ ⓘ ⓘ



2/3				
-----	--	--	--	--

26

### 163-407/35, EAN-No. 4000896199990

#### Steckschlüssel-Satz

ⓐ ⓘ ⓖ ⓘ ⓗ ⓘ ⓘ

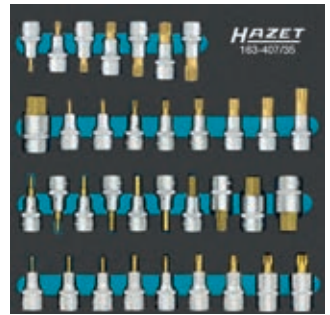

*Germany* **Made in Germany**

2/3				
-----	--	--	--	--

35





163-423/55

EAN-No. 4000896202638

NEU!

## Steckschlüssel- und Bit-Satz

63 1/4 s 5,5 – 14 mm



55

Made in Germany

163-181/17

EAN-No. 4000896162345

## Steckschlüssel-Satz

10 3/8 s 10 – 22 mm



17

Made in Germany

163-191/18

EAN-No. 4000896162307

## Steckschlüssel-Satz

123 1/2 s 10 – 27 mm



18

Made in Germany

163-97/6

EAN-No. 4000896145683

## Knarren-Ring-Maulschlüssel-Satz

s 8 – 19 mm



6

Made in Germany

163-95/8

EAN-No. 4000896145669

## Doppel-Maulschlüssel-Satz

s 6x7 – 21 x 22 mm

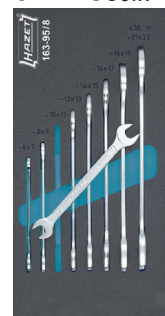

8

Made in Germany

163-296/7, EAN-No. 4000896186655

## Doppel-Ring-schlüssel-Satz

s 6x7 – 21 x 23 mm



7

Made in Germany

163-122/3, EAN-No. 4000896153534

## T-Griff-Sechskant-Steckschlüssel-Satz

s 8, 10, 13 mm

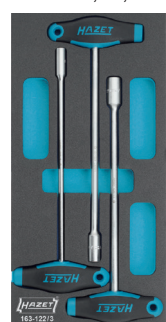

3

Made in Germany

163-385/12, EAN-No. 4000896196944

## Knarren-Ring-Maulschlüssel-Satz

s 8 – 19 mm



12

Made in Germany

163-182/9, EAN-No. 4000896162352

## T-Griff TORX® Schraubendreher-Satz

⊕ T6 – T30

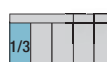

9

Made in Germany

163-269/3, EAN-No. 4000896180776

## Zangen-Satz



3

Made in Germany

163-124/4

EAN-No. 4000896153602

## Zangen-Satz für Sicherungsringe

⊙ ⊚



4

Made in Germany

163-184/6

EAN-No. 4000896161461

## HEXAnamic-Schraubendreher-Satz

⊕ PH1, PH2 ⊖ 4 – 8 mm

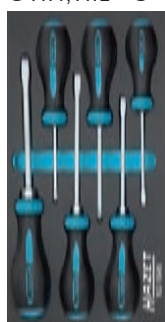

6

Made in Germany

163-265/6

EAN-No. 4000896180608

## Schraubendreher-Satz

⊕ PH1, PH2 ⊖ 3 – 6,5 mm



6

Made in Germany

163-264/5

EAN-No. 4000896180592

## Schraubendreher-Satz

⊕ PH1 PH2 ⊖ s 4,5 – 7 mm



5

Made in Germany

163-185/5

EAN-No. 4000896161478

## HEXAnamic-TORX® Schraubendreher-Satz

⊕ T10H – T30H

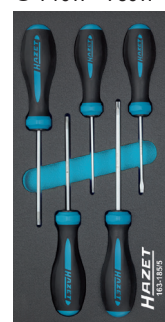

5

Made in Germany



163-266/6  
EAN-No. 4000896180615

6

## TORX® Schraubendreher-Satz

⊙ T10 – T30

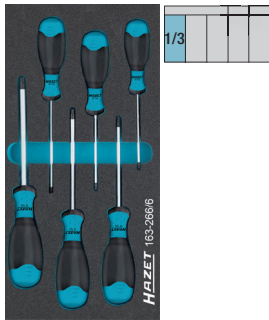

163-299/8  
EAN-No. 4000896186723

8

## Splinttreiber-Satz

— s3 6 mm  
— 3 – 8 mm  
— 320 mm, 500 g



Made in Germany

163-259/14  
EAN-No. 4000896179558

14

## Doppel-6kt.-Steckschlüssel-Einsatz-Satz

⊙ 10 3/8 12 1/2 s9 – 22 mm

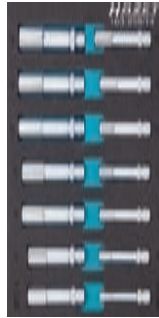

Made in Germany

163-192/24  
EAN-No. 4000896162314

24

## TORX® Steckschlüssel-Satz

⊙ 6.3 1/4 12 1/2 ⊙ T8 – T55,  
⊙ E5 – E20

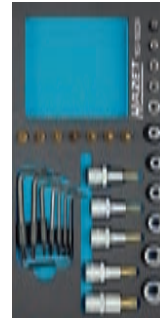

Made in Germany

163-220/13  
EAN-No. 4000896168286

13

## Schraubendreher-Einsatz-Satz

⊙ 12 1/2 ⊙ s5 – 19 mm  
⊙ s6 – 10 mm



Made in Germany

TIN

163-221/10  
EAN-No. 4000896168262

10

## XZN-Schraubendreher-Einsatz-Satz

⊙ 12 1/2 ⊙ M8 – M18



Made in Germany

TIN

163-222/13  
EAN-No. 4000896168279

13

## XZN-Schraubendreher-Einsatz-Satz

⊙ 12 1/2 ⊙ ⊙



Made in Germany

TIN

## 163-130L EAN-No. 4000896153589 Weichschaum-Einlage

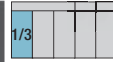

Made in Germany

163-302/6  
EAN-No. 4000896190348

6

## Schraubendreher-Einsatz-Satz

⊙ 10 3/8 ⊙ s4, 5, 6, 7, 8, 10 mm



Made in Germany

TIN

163-245/12  
EAN-No. 4000896178049

12

## TORX® Werkzeug-Satz

⊙ 12 1/2 1/2 ⊙ E10 – E20  
⊙ T30 – T60



Made in Germany

TIN

163-215/5  
EAN-No. 4000896168217

5

## Schraubendreher-Einsatz-Satz

⊙ 12 1/2 ⊙ s5, 6, 7, 8, 10 mm



Made in Germany

TIN

163-216/5  
EAN-No. 4000896168224

5

## TORX® Schraubendreher-Einsatz-Satz

⊙ 12 1/2 1/2 ⊙ T30H – T55H



Made in Germany

TIN

163-250/7  
EAN-No. 4000896178056

7

## RIBE-CV Schraubendreher-Einsatz-Satz

⊙ 12 1/2 1/2 ⊙ M6 – M14



Made in Germany

TIN

163-243/7  
EAN-No. 4000896178032

7

## XZN-Schraubendreher-Einsatz-Satz

⊙ 12 1/2 ⊙ M6 – M18

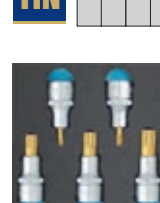

Made in Germany

TIN

163-217/6  
EAN-No. 4000896168231

6

## Adapter-Satz

⊙ 6.3 1/4 10 3/8 12 1/2 20 3/4



Made in Germany

TIN

163-172x50, EAN-No. 4000896154692  
Weichschaum-Einlage



Made in Germany



163-522x50, EAN-No. 4000896141043  
Weichschaum-Einlage



Made in Germany







## 986/9N

EAN-No. 4000896193530

### Schraubendreher-Steckschlüsseleinsatz-Satz mit TIN beschichteten Klingen

• 1,27 kg

12<sup>5</sup>/<sub>16</sub> **TIN**



**Top-Seller!**

1/9				
-----	--	--	--	--

Made in Germany

9 x s5 6 7 8 9 10 12 14 17 mm



## 953 SPC

EAN-No. 4000896180585

### Steckschlüssel-Satz

6.3 1/4" 12<sup>5</sup>/<sub>16</sub> 1/2 6.3 1/4 TORX®



• H 56 x B 340 x T 190 mm  
• 3,3 kg

1/3				
-----	--	--	--	--

Made in Germany

Satz-Inhalt:



HAZET SMART **qse**



## 843 Gewinderoll-Sätze

- Problemlose Instandsetzung eines defekten Gewindes ohne großen Aufwand
- Spanlose Aufarbeitung des Gewindes
- Kein Ersetzen teurer Fahrzeug-Komponenten durch neue professionelle Reparaturmöglichkeit
- Instandsetzung der Komponente oftmals im eingebauten Zustand möglich
- Festigkeit des Bauteils bleibt erhalten
- Sogar der Gewindeanfang lässt sich ohne Probleme wieder herstellen
- Einsatz des Gewinderoll-Satz bewirkt Prägepolierung, die Korrosion reduziert
- Extrem handliches Werkzeug ermöglicht Arbeiten auch unter beengten Platzverhältnissen (insbesondere bei großen Durchmessern)
- Einfache manuelle Betätigung ohne besonderen Kraftaufwand

**NEU!**

HAZET Youtube-Channel



Made in Germany

## 992/9

EAN-No. 4000896051540

### TORX®-Schraubendreher-Steckschlüsseleinsatz-Satz mit TIN beschichteten Klingen

• 1,41 kg

12<sup>5</sup>/<sub>16</sub> 1/2 **TIN**



1/9				
-----	--	--	--	--

Made in Germany

9 x T 20 T 25 T 27 T 30 T 40 T 45 T 50 T 55 T 60



## 843-1/8

EAN-No. 4000896200566

- 1 Rollensatz, 1,25 mm Steigung – Rechtsgewinde
- 1 Rollensatz, 1,5 mm Steigung – Rechtsgewinde

HAZET SMART **qse**

**NEU!**

Für Gewinde:  
Ø 5 – 16 mm

Made in Germany

1/9				
-----	--	--	--	--



## 843-2/9

EAN-No. 4000896200559

- 1 Rollensatz, 1,5 mm Steigung – Rechtsgewinde
- 1 Rollensatz, 2,0 mm Steigung – Rechtsgewinde

HAZET SMART **qse**

**NEU!**

Für Gewinde:  
Ø 10 – 36 mm

Made in Germany

1/3				
-----	--	--	--	--



## 843-3/9

EAN-No. 4000896200542

- 1 Rollensatz, 1,5 mm Steigung – Rechtsgewinde
- 1 Rollensatz, 2,0 mm Steigung – Rechtsgewinde

HAZET SMART **qse**

**NEU!**

Für Gewinde:  
Ø 10 – 60 mm

Made in Germany

1/3				
-----	--	--	--	--



Weitere Größen  
siehe NFZ-Seite 57



## Umschaltknarren

6.3 1/4" 10 3/8" 125 1/2"

- Mit Kugelsicherung
- Oberfläche: verchromt, Kopf poliert
- DIN 3122, ISO 3315



Made in Germany

## Umschaltknarren, feinverzahnt

6.3 1/4" 10 3/8" 125 1/2"



Made in Germany

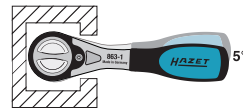

HAZET No.		l mm		EAN-No. 4000896+
863-1	Umschaltknarre, feinverzahnt	119	6.3 1/4"	164387
8816-1	Umschaltknarre, feinverzahnt	186	10 3/8"	185412
916-1	Umschaltknarre, feinverzahnt	245	125 1/2"	162482

## Vollstahl-Umschaltknarren

6.3 1/4" 6.3 1/4"

**Nur 89 mm kurz!**

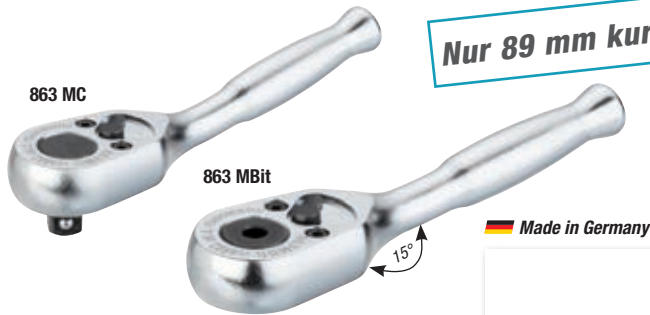

Made in Germany

HAZET No.		EAN-No. 4000896+
863 MC	6.3 1/4" Vollstahl-Umschaltknarre	195718
863 MBit	6.3 1/4" Bit-Vollstahl-Umschaltknarre	196111

## 916 GL, EAN-No. 4000896202485

125 1/2"

**NEU!**

### Gelenkknarre, lang

- Mit Gelenk - zum Einsatz an schwer zugänglichen Stellen und zur Umgehung von Störkanten
- Mit Kugelsicherung
- Oberfläche: verchromt
- DIN 3122, ISO 3315



180° schwenkbar

511 mm

Made in Germany

## 916 L, EAN-No. 4000896165803

125 1/2"

### Umschaltknarre, lang

**Geringer Kraftaufwand durch langen Hebel**



389 mm

Made in Germany

## 916 LG, EAN-No. 4000896116591

125 1/2"

### Umschaltknarre, ausziehbar, lang

- Max. Drehmoment: 600 Nm
- Einfache Fixierung mittels griffigem Feststellring

Made in Germany

Made in Germany

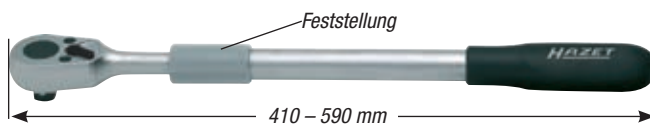

410 - 590 mm





810 SPC/5, EAN-No. 4000896178216

## Schraubendreher-Satz



**Topseller!**

5

5 x		0,4 x 2,0	0,5 x 3,0	0,8 x 4,0
		1,0 x 5,5	1,2 x 6,5 mm	

810 SPC/6, EAN-No. 4000896158706

## Schraubendreher-Satz



**Topseller!**

6

4 x		0,5 x 3,0	0,8 x 4,0	1,0 x 5,5	1,2 x 6,5 mm
2 x		PH1	PH2		

810 T SPC/6, EAN-No. 4000896164431

## TORX®-Schraubendreher-Satz



6

6 x		T10	T15	T20	T25	T27	T30
-----	--	-----	-----	-----	-----	-----	-----

810 T SPC/4, EAN-No. 4000896186358

## TORX®Schraubendreher-Satz



4

4 x		T6	T7	T8	T9
-----	--	----	----	----	----

810 U-1/5, EAN-No. 4000896179572

## Schraubendreher-Satz mit Schlag kappe



Mit 6kt.-Ansatz (Schlüsselhilfe)

5

3 x		0,8 x 4,5	1,0 x 5,5	1,2 x 7 mm
2 x		PH1	PH2	

802/5

EAN-No. 4000896147359

## HEXAnamic® Profi-Schraubendreher-Satz

**Premium!**



3 x		0,8 x 4,0	1,0 x 5,5	1,2 x 6,5 mm
2 x		PH1	PH2	



## 606/5

EAN-No. 4000896177998

### Knarren-Ring-Maulschlüssel-Satz



5

5 x 8 10 13 17 19 mm

## 606-8 – 606-32

### Knarren-Ring-Maulschlüssel

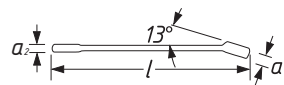

## 606/6-1

EAN-No. 4000896175178

### Knarren-Ring-Maulschlüssel-Satz



6

65 x 21 22 24 27 30 32 mm

HAZET No.	S mm	a <sub>1</sub> mm	a <sub>2</sub> mm	l mm	EAN-No. 4000896 +
606-8	8	6,8	4,9	129,9	100941
606-9	9	7,2	5,2	143	100958
606-10	10	7,6	5,6	154,5	100965
606-11	11	8	6	168,6	100972
606-12	12	8,5	6,4	180,3	100989
606-13	13	8,9	6,7	193,2	100996
606-14	14	9,3	7,1	204,6	101009
606-15	15	9,7	7,4	218	101016
606-16	16	10,2	7,7	230,2	101023
606-17	17	10,6	8,1	242,2	101030
606-18	18	11	8,5	255	101047
606-19	19	11,5	9,1	268,3	101054
606-21	21	13,3	12	291,5	151233
606-22	22	13,3	12	291,5	151028
606-24	24	14,8	12,5	333,1	151011
606-27	27	15,8	14,7	359,2	151004
606-30	30	17,3	15,2	402,5	150991
606-32	32	17,8	15,7	425,8	150984

## Ring-Maulschlüssel-Sätze

10 16



Made in Germany

HAZET No.	Inhalt	EAN-No. 4000896 +
600 SPC/10	s 8 – 19 mm, 10teilig	118465
600 SPC/16	s 7 – 24 mm, 16teilig	186235







HEAVY DUTY

HAZET

### Ring-Maulschlüssel, extra lang, schlanke Bauform

NEU!

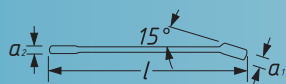

Made in Germany

HAZET No.	S mm	a <sub>1</sub> mm	a <sub>2</sub> mm	l mm	EAN-No. 4000896+
600 Lg-10	10	8.5	5.5	210	197644
600 Lg-11	11	9	5.5	220	199518
600 Lg-12	12	9.5	6.0	230	199501
600 Lg-13	13	10.0	6.0	245	198238
600 Lg-14	14	11.0	6.5	255	197651
600 Lg-17	17	12.5	7.5	305	197668
600 Lg-19	19	15.0	8.5	335	198245
600 Lg-22	22	16	9.0	380	199525
600 Lg-24	24	18.0	10.0	430	198252
600 Lg-27	27	20.0	11.0	480	198269
600 Lg-30	30	21	12.0	510	199723
600 Lg-32	32	21.5	12.0	530	197675

### 600 Lg/8

EAN-No. 4000896199938

8

### Ring-Maulschlüssel-Satz, extra lang, schlanke Bauform



Made in Germany

8 x 10 13 14 17 19 24 27 32 mm

### 600 Lg/12

EAN-No. 4000896202492

12

NEU!

### Ring-Maulschlüssel-Satz, extra lang, schlanke Bauform

4 neue Größen S 11, 12, 22, 30 mm



Made in Germany

12 x 10 11 12 13 14 17 19 22 24 27 30 32 mm

+ 25% Länger\*

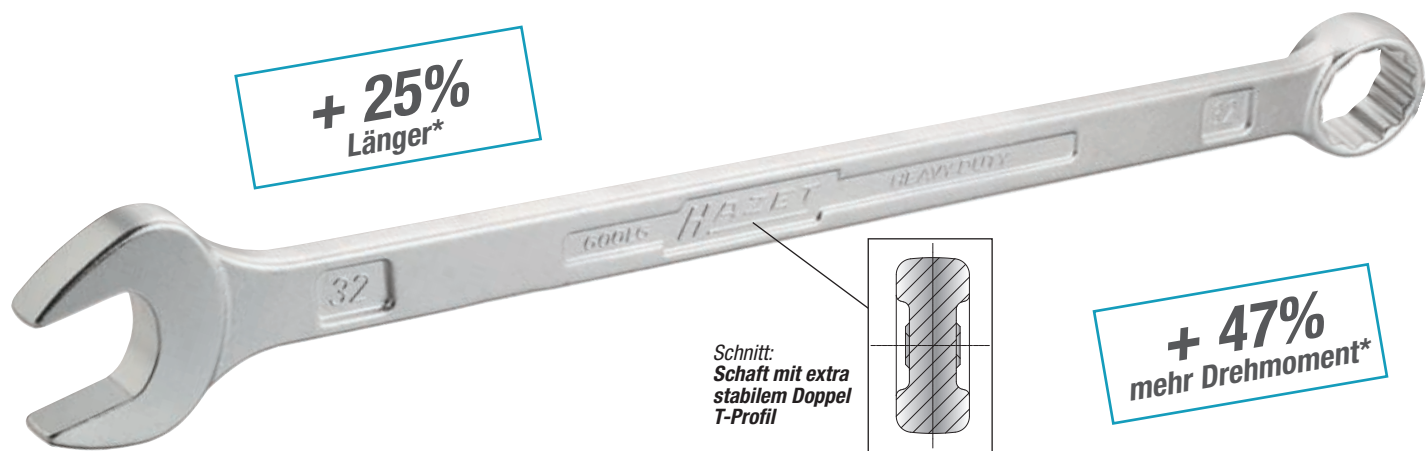

Schnitt: Schaft mit extra stabilem Doppel T-Profil

+ 47% mehr Drehmoment\*

Heavy Duty Ausführung -> Belastbarkeit doppelt so hoch wie DIN, z.T. 2,5-fache DIN, z.B. SW 32 mm

\* Als vergleichbare 603-Ausführung

Made in Germany

Gut gemacht - von HAZET!



## BluGuard: Schlosserhammer

- Hickory-Stiel mit Stahl-Stielschutzhülse
- DIN 1041



**Made in Germany**

HAZET No.	g	g	l mm	EAN-No. 4000896 +
2140-20	200	280	280	196135
2140-30	300	400	300	196142
2140-40	400	550	310	196159
2140-50	500	600	320	196166
2140-80	800	1000	350	196173
2140-100	1000	1100	360	196180

## BluGuard: Fäustel

- Hickory-Stiel mit Stahl-Stielschutzhülse
- DIN 6475



**Made in Germany**

HAZET No.	g	g	l mm	EAN-No. 4000896 +
2142-1	1000	1230	260	196227
2142-2	1250	1470	270	196234
2142-3	1500	1720	280	196241
2142-4	2000	2280	300	196258

## 751/6-2C, EAN-No. 4000896179718

### Splinttreiber-Satz

- Polierte Ausführung, mehrfarbig
- Zur schnellen Erkennung der benötigten Ausführung

**Made in Germany**



6

9 x		3 4 5 6 8 10 mm
-----	--	-----------------

## 2105 LG/9HC, EAN-No. 4000896179237

### Winkelschraubendreher-Satz

- Extra lange Ausführung



**Made in Germany**

9 x		1,5 2 2,5 3 4 5 6 8 10 mm
-----	--	---------------------------

## Universal-Zange mit Schnellhebelbetätigung

- Verstellung ohne Umgreifen
- Max. Größe bis Sechskant SW 50 mm, Rundrohre bis max. 50 mm Ø
- SW 1 1/8" = 47,2 mm (British Standard Whitworth-Gewinde)
- DIN ISO 8976

HAZET Youtube-Channel



**Made in Germany**

HAZET No.		EAN-No. 4000896 +
760-2	Universal-Zange für Rechtshänder	188451
760 L-2	Universal-Zange für Linkshänder	191291

## 1859 SPC/3

EAN-No. 4000896179039

### Zangen-Satz

**Made in Germany**

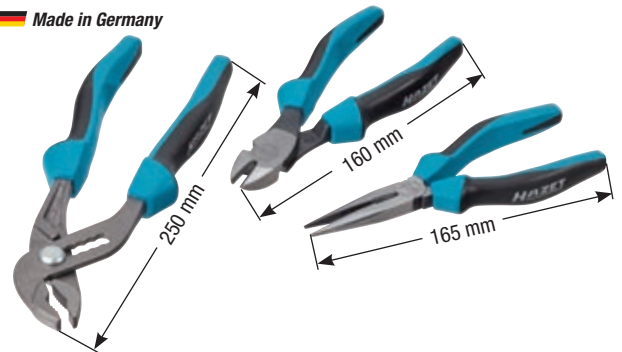

3

## BitE-Box



**Made in Germany**

36

51

	2240 N/36	2240 N/51
	0,6 x 4,5 0,8 x 5,5 1 x 6 mm	0,5 x 4 0,6 x 4,5 0,8 x 5,5 1 x 6 mm
	PH1 (3x) PH2 (3x) PH3 (1x)	PH1 (4x) PH2 (4x) PH3 (2x)
	PZ1 (3x) PZ2 (3x) PZ3 (1x)	PZ1 (3x) PZ2 (3x) PZ3 (1x)
	s3 4 5 6 mm	s2 2,5 3 4 5 6 mm
	T10 T27	T6 T7 T8 T9 T10
	T15 T20 T25 T30 T40 (alle 2x)	T15 T20 T25 T27 T30 T40 (alle 2x)
	T20H T30H	T10H T15H T20H T25H T27H T30H
	D 6,3 = 1/4" ● C 6,3	D 6,3 = 1/4" ● C 6,3
EAN-No. 4000896 +	187614	187607





## 810/6 VDE

EAN-No. 4000896179329



### VDE Elektriker-Schraubendreher-Satz



(Ohne Spannungsprüfer)

2 x		PH1 PH2
3 x		2,5 x 0,4 3,5 x 0,6 4 x 0,8 mm
1 x		220-250 V (nach VDE 0680)

## 0-20/14

EAN-No. 4000896192526

14

### VDE Werkzeug-Sortiment für Elektriker



3 x		25 35 40 mm
2 x		PH1 PH2
1 x		839-1
3 x		VDE-33 1816 VDE-22 1826 VDE-22
3 x		1803 1841 a VDE-22 1841 b VDE-33 1850 VDE-22
2 x		1862 2154 N-3

## 150/43

EAN-No. 4000896173204

### VDE Werkzeug-Satz für Hybrid- und Elektrofahrzeuge, im Rollkoffer

- Gemeinsame Entwicklung mit einem der führenden Automobil-Hersteller



#### Rollkoffer:

- Mit 4fach Teleskopauszug von 950-1.150 mm
- Belastbarkeit: bis 40 kg
- Maße (nicht ausgezogen): H 310 x B 460 x T 190 mm

43



196 VDE-8/2

Satz-Inhalt:



HAZET No.	Beschreibung	EAN-No. 4000896 +
150/43	Werkzeug-Satz im Rollkoffer	173204
196 VDE-8/2	Isoliermatte	174836

150/43



## 163-230/18

EAN-No. 4000896177837

18

### VDE Werkzeug-Satz

10/3 s6 - 22 mm



1/3			
-----	--	--	--

## 163-229/7

EAN-No. 4000896177844

7

### VDE Schraubendreher-Satz

PH1 - PH3 2,5 - 4 mm



1/3			
-----	--	--	--

## 163-226/4

EAN-No. 4000896177875

4

### VDE Zangen-Satz



Made in Germany

1/3			
-----	--	--	--

## 163-227/3

EAN-No. 4000896177868

3

### VDE Zangen-Satz



Made in Germany

1/3			
-----	--	--	--



## 5108 VDE / 5109 VDE

### VDE Drehmomentschlüssel

- Lange Lebensdauer/ Genauigkeit durch Möglichkeit der:
  - Demontage
  - Justierung
  - Reparatur (im Bedarfsfall)
  - Kalibrierung
  - Montage
- Geeignet für Prüfmittelüberwachung
- Nachhaltig und umweltschonend
- Feine Skalenteilung mit Nonius
- Verriegelung gegen ungewolltes Verstellen des Einstellwertes
- Sicher:
  - Haptisch (Kurzwegauslösung)
  - Akustisch (Knickelement)
- Rechts-/ Linksauslösung durch Umsteck-Vierkant, dadurch Anziehen mit eingestelltem Drehmoment sowohl nach rechts als auch nach links innerhalb der angegebenen Toleranz
- VDE geprüft
- Verwendung von Steckschlüssel-Einsätzen anderer Hersteller möglich, sofern diese der Norm IEC 60900:2012 bzw. DIN EN 60900 entsprechen
- Geringes Gewicht für gute Handhabung und ermüdungsfreies Arbeiten

HAZET Youtube-Channel



**5108 VDE:**  
2 – 10 Nm



**NEU!**



**5109 VDE:**  
5 – 25 Nm



10  $\frac{3}{8}$

10  $\frac{3}{8}$

Made in Germany

**Wieder justierbar und kalibrierbar!**  
Mögliche Reparaturen der VDE Drehmomentschlüssel im HAZET Service-Center!

**ACHTUNG:**  
Mögliche Reparaturen nur im HAZET Service-Center ausführen, da nachfolgend eine 10.000 V Stückprüfung nach IEC 60900 erfolgen muss!

**Einstellung Drehmoment**  
Anzeige der jeweiligen Auslöserichtung durch Pfeilmarkierung

Sicherheits-Arretierung

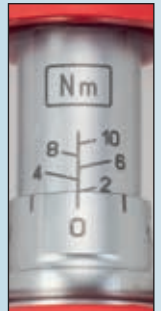

#### Justierung

#### Kalibrierung



#### Richtungswechsel

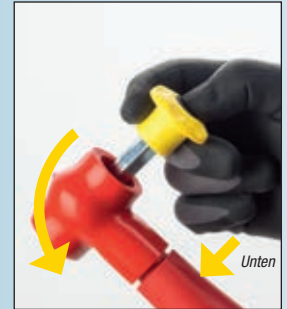
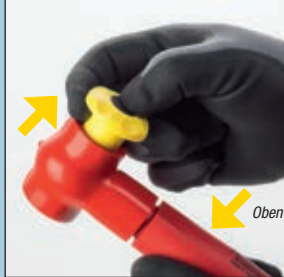

HAZET No.	■	Drehmomentbereich Nm	Teilung Nm	Auslösegenauigkeit	l mm	g	EAN-No. 4000896 +
5108 VDE	10 $\frac{3}{8}$	2–10	0,2	± 6 %	275	590	200023
5109 VDE	10 $\frac{3}{8}$	5–25	0,5	± 4 %	305	640	200139





## Drehmomentschlüssel bis 320 Nm

12<sup>5</sup> 1/2  
SYSTEM 5000 CLT 20 – 320 Nm

Mit Seriennummer  
und Zertifikat



Mit großem Display

Made in Germany

HAZET No.	Auslösegenauigkeit vom Skalenswert	Drehmomentbereich Nm	l / mm	Teilung Nm	EAN-No. 4000896 +
5121-2 CLT	± 4%	20–120	435	1	104215
5122-2 CLT	± 4%	40–200	545	1	104192
5123-2 CLT	± 4%	60–320	660	1	104222

6.3 1/4 10 3/8 12<sup>5</sup> 1/2  
SYSTEM 5000 CT 1 – 320 Nm

Mit Seriennummer  
und Zertifikat



Topseller

Made in Germany

HAZET No.	Auslösegenauigkeit vom Skalenswert	Drehmomentbereich Nm	l / mm	Teilung Nm	EAN-No. 4000896 +
5107-2 CT	± 6%	1–9	235	0,1	191260
5108-2 CT	± 4%	2,5–25	232	0,25	119752
5110-2 CT	± 4%	10–60	320	0,5	154098
5120-2 CT	± 4%	10–60	320	0,5	180233
5121-2 CT	± 4%	20–120	408	1	022434
5122-2 CT	± 4%	40–200	513	1	022489
5123-2 CT	± 4%	60–320	632	2	073948

## Drehmomentschlüssel bis 800 Nm

6145-1CT 20 3/4

- Weniger Spiel und höhere Präzision durch neue Schraubverbindung zum Aufsteckwerkzeug

300–800 Nm für Industrie und NFZ!  
L1 = 1073 mm

Inkl. 3 weiterer farbiger Codierringe!



Wechsel zwischen Knarre und Aufsteck-Ringschlüssel SW 32-46 mm durch neue Verschraubung problemlos möglich!

Drehmomentschlüssel bis 2000 Nm – siehe NFZ Seite 57

Made in Germany

HAZET No.	Drehmomentbereich Nm	Teilung	Auslösegenauigkeit	l / mm	Min.	Max.	EAN-No. 4000896 +
6145-1CT	300–800	2,5	± 2 %	1280	26,1	70,9	025565

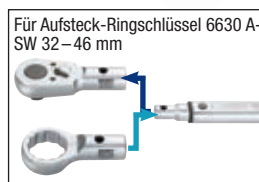

Für Aufsteck-Ringschlüssel 6630 A-SW 32–46 mm

Mit Seriennummer und Zertifikat

## Elektronischer Drehmoment- / Drehwinkel-Schlüssel Betriebs- / Werkstatt-Version bis 200 Nm

7292-eTAC  
SYSTEM 7000eTAC 10 – 200 Nm  
EAN-No. 4000896189571

14 x 18 12<sup>5</sup> 1/2

10–200 Nm

Made in Germany

HAZET No.	Drehmomentbereich Nm	Messgenauigkeit Drehmoment Nm	Messgenauigkeit Drehwinkel Nm	l / mm	g
7292-eTAC	10–200	± 2% / ± 1 Digit	± 2 % / ± 1°	518	0,98



Mit Seriennummer und Zertifikat



## Wartungsservice für Drehmoment-Schlüssel und Pneumatik-Werkzeuge

Setzen Sie auf Präzision und Genauigkeit Ihrer Drehmoment- und Pneumatik-Werkzeuge. Mit dem Wartungs-Service von HAZET wird Ihr Werkzeug abgeholt, justiert, kalibriert (Drehmoment) oder repariert und wieder zurückgeschickt. Dabei wird die Abwicklung im werkseigenen Service-Center innerhalb von nur 5 Arbeitstagen durchgeführt.

**HAZET empfiehlt jährliche Überprüfungsintervalle von Drehmoment-Schlüsseln, wobei die Obergrenze bei 5.000 Lastwechseln liegt.**

## Die HAZET Service-Box

Bestellung und Abwicklung – einfach, sicher, schnell

### Die Vorteile der HAZET Service-Box

- Kostenlose Abholung und Rücktransport in HAZET-eigener Versandverpackung durch Paketdienst
- Abwicklung innerhalb von 5 Arbeitstagen, zzgl. Versanddauer
- Nachweisbar gleichmäßige Arbeitsqualität durch erfolgte Wartung

#### Drehmoment-Schlüssel

- Kalibrierung, Justierung und Reparatur ohne Jahresvertrag
- Inkl. Prüfplakette und Prüfzertifikat mit tatsächlich ermittelten Prüfwerten
- Kostenlose Reparatur von optischen Signalgebern, Knarren-Innenteilen, Drehverriegelungen sowie der Drehmoment-Wert-Anzeige der CLT Schlüssel

#### Pneumatik-Werkzeuge

- Kostenlose Reparatur oder Ersatzgerät



### 1. Bestellung

Nach einem Jahr Gebrauch oder 5.000 Betätigungen empfiehlt HAZET eine Wartung. Die Service-Box für das entsprechende Drehmoment- oder Pneumatik-Werkzeug (s. Tabelle unten) kann bei HAZET bestellt werden.



### 2. TAN entnehmen

Nachdem Sie die Box erhalten haben, entnehmen Sie die TAN dem Beipackzettel. Diese tragen Sie dann unter [www.hazet.de/ps](http://www.hazet.de/ps) zusammen mit Ihrer Adresse, Wunsch- Abholtermin sowie Artikelnummer des Werkzeugs ein.



### 3. Abholung durch UPS

Werkzeug in die Service-Box einpacken. Die Sendung wird dann zum vereinbarten Wunschtermin kostenlos abgeholt.



### 4. Service

Justierung, Kalibrierung der Drehmoment-Schlüssel oder Reparatur im Service-Center.



### 5. Lieferung durch UPS

Sie erhalten Ihr gewartetes Werkzeug oder Pneumatik Ersatz-Gerät garantiert nach spätestens 5 Werktagen, zzgl. Versanddauer zurück.



### 6. Werkzeug einsatzbereit

Zusätzlich erhalten Sie eine Prüfplakette und ein Prüfzertifikat mit den tatsächlich ermittelten Prüfwerten.

HAZET No.	Gültig für	EAN-No. 4000896 +	HAZET No.	Gültig für	EAN-No. 4000896 +
SP1	9020-2, 9022-2, 9032-5, 9036-1, 9021-2, 9030-1, 9032 M, 9036-5, 9021-3, 9032-1, 9035/6, 9042 N-1, 9032 N-1	167838	SP3	9012 M, 9012 EL, 9022 P-2, 9033 P-8, 9012 MG, 9012 UL, 9033-2, 9035-5, 9012 EL-SPC, 9012-90, 9033-7, 9011 M	167852
SP2	9035-1/6, 9012 SPC, 9021 P-2, 9022-3, 9033-4, 9033-8, 9037 SPC, 9011 MG, 9020 P-2, 9022 P-1, 9030-5, 9033-5, 9034-1, 9012-1 SPC, 9021 P-1, 9022 SR-1, 9032 P-1, 9033-9, 9034 P-1, 9032 P-5, 9032 N-5	167845	SP4	9012 KS, 9013 SPC	167869
			SP-10	5107–5128, 6106–6128, 6280–6293	140763
			SP-20	6132–6145, 6294–6296, 6297	140770
			SP-30	6150, 6160	167166





**9011 M** 10 3/8

EAN-No. 4000896201570

## Schlag-schrauber

**NEU!**



Extra kurz – nur 92 mm!

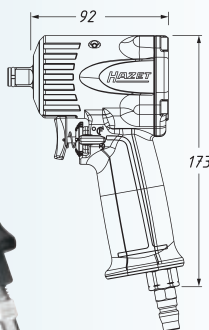

Max. Lösemoment  
461 Nm

Vergleich herkömmliche Schlagschrauber zum extra kleineren 9011 M / 9012 M!



HAZET No.	max.						
mm	Nm	1/min.	kg	l/min.	dB(A)	m/s <sup>2</sup>	
9011 M	10 3/8	461	6500	1,3	85,2	90,3	7,78

**9012 M** 12 1/2

EAN-No. 4000896188987

## Schlag-schrauber

12 1/2

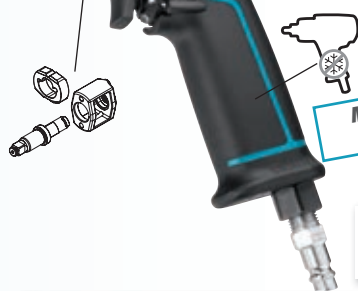

Max. Lösemoment  
1100 Nm

HAZET No.	max.						
mm	Nm	1/min.	kg	l/min.	dB(A)	m/s <sup>2</sup>	
9012 M	12 1/2	1100	10000	1,3	127	LpA 97	9,57

**9012 MG** 12 1/2

EAN-No. 4000896109197

## Schlag-schrauber

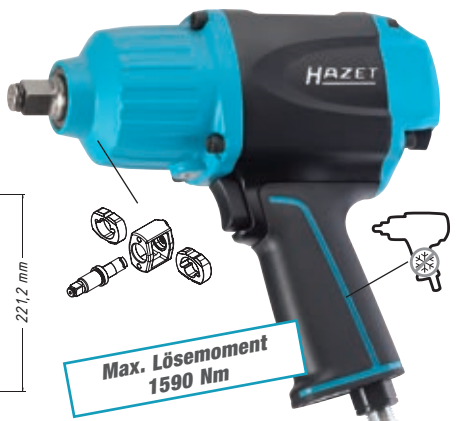
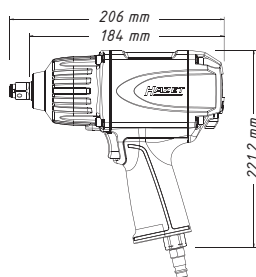

Max. Lösemoment  
1590 Nm

HAZET No.	max.						
mm	Nm	1/min.	kg	l/min.	dB(A)	m/s <sup>2</sup>	
9012 MG	12 1/2	1590	7500	2,53	133	LpA 94,8	11,13

**9012 M-S**

EAN-No. 4000896202232

## Silikonschutzhülle

- Verwendbar für die Schlagschrauber Typen 9012M und 9011M
- Schützt das Gehäuse Ihres Schlagschraubers vor Beschädigungen im harten Werkstattalltag
- Halbtransparente Schutzhülle
- Werkzeuglose Montage



**9012 EL-SPC** 12 1/2

EAN-No. 4000896188444

## Schlagschrauber

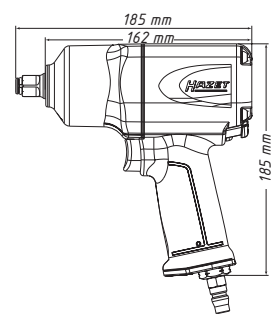

Max. Lösemoment  
1700 Nm

Neue Einhand-Umschaltfunktion (rechts / links)

HAZET No.	max.						
mm	Nm	1/min.	kg	l/min.	dB(A)	m/s <sup>2</sup>	
9012 EL-SPC	12 1/2	1700	8000	1,98	139	LpA 98	10,23

12 1/2 20 3/4

## Schlagschrauber



9013 SPC: Für PKW und Transporter!

HAZET No.	max.						EAN-No.	
mm	Nm	1/min.	kg	l/min.	dB(A)	m/s <sup>2</sup>	4000896 +	
9012 SPC	12 1/2	850	7000	2,6	127,4	LpA 103,1	7,42	119639
9013 SPC	20 3/4	1800	3800	5,4	176	LpA 103,1	13,16	153473



## 9022 P-1 <sup>125</sup> 1/2

EAN-No. 4000896172269

### Hochleistungs-Ratschenschrauber

- Komplet geschlossener Kopf verhindert Eintritt von Spänen o.ä.

Extra stark, massiv



HAZET No.	mm	max. Nm	1/min.	kg	l/min.	dB(A)	m/s <sup>2</sup>	l
9022 P-1	<sup>125</sup> 1/2	95	160	1,39	77	LpA 88,3	3,0	330

## 6.3 1/4 10 3/8 125 1/2

### Mini-Ratschenschrauber

- 360° verstellbarer Luftausgang, Betriebsdruck: 6,3 bar
- Für Handnachzug mit Drehmomenten 60 – 400 Nm
- Komplet geschlossener Kopf verhindert Eintritt von Spänen o.ä.

Kurze Ausführungen – nur 150 mm (9020 P-2 / 9021 P-2) nur 260 mm (9020 P-3)!



Max. Lösemoment 6.3 1/4 40 Nm / 10 3/8 54 Nm

Seitlicher Auslösehebel zur bedienerfreundlichen Betätigung, insbesondere unter beengten Platzverhältnissen (9020 P-2 und 9021 P-2)



Max. Lösemoment 125 1/2 108 Nm

HAZET No.	mm	1/min.	max. Nm	l/min.	dB(A)	kg	EAN-No. 4000896 +
9020 P-2	6.3 1/4	250	40	72	Lp A 90	0,5	184323
9021 P-2	10 3/8	300	54	103	Lp A 92	0,5	184545
9022 P-2	125 1/2	280	108	113	Lp A 99	1,24	184538

## 9022 SR-1 <sup>125</sup> 1/2

EAN-No. 4000896170593

### Schlag-Ratschenschrauber

- Für Handnachzug mit Drehmomenten > 270 Nm
- Rückschlagfrei



Max. Lösemoment 102 Nm

HAZET No.	mm	max. Nm	1/min.	kg	l/min.	dB(A)	m/s <sup>2</sup>	l
9022 SR-1	<sup>125</sup> 1/2	102	400	1,99	113	LpA 91	4,53	280

## 9032 N-1

EAN-No. 4000896189359

### Stabschleifer, gerade

Leichtes, handliches Gerät zum Schleifen, Glanzschleifen, Polieren und Entgraten

- Hoher Bedienkomfort
- Ergonomisches Design
- Leistung: 224 Watt



HAZET No.	mm	1/min.	kg	l/min.	dB(A)	m/s <sup>2</sup>	l
9032 N-1	6	25000	0,4	74	Lp A 79	0,4	157

## 9032 N-5

EAN-No. 4000896198788

### Stabschleifer, abgewinkelt

Zum Schleifen, Glanzschleifen, Polieren und Entgraten auch unter beengten Verhältnissen

- Hoher Bedienkomfort
- Ergonomisches Design
- Leistung: 224 Watt



HAZET No.	mm	1/min.	kg	l/min.	dB(A)	m/s <sup>2</sup>	l
9032 N-5	6	2000-20000	0,5	74	Lp A 79	0,4	154,5





## 9032 P-1

EAN-No. 4000896190508

### Stabschleifer, gerade

- Zum Schleifen, Glanzschleifen, Polieren und Entgraten



**Mehr Power –  
extrem leistungsstark!  
Leistung: 700 W (1 PS)**

HAZET No.	mm	1/min.	kg	l/min.	dB(A)	m/s <sup>2</sup>	l
9032 P-1	6	22.000	0,8	150	Lp A 87	0,46	200

## 9032 P-5

EAN-No. 4000896202072

### Stabschleifer, abgewinkelt

- Zum Schleifen, Glanzschleifen, Polieren und Entgraten



HAZET No.	mm	1/min.	kg	l/min.	dB(A)	dB(A)	m/s <sup>2</sup>	l
9032 P-5	6	12000	1,05	150	Lp A 100,1	Lp W 89,1	3,1	210

## 9033-2

EAN-No. 4000896156337

### Exzentrerschleifer

- Mit Staubabsaugung
- Inkl. 2 m Absaugschlauch und Auffangbehälter
- Stufenlose Drehzahlregulierung
- Niedrige Bauhöhe und leichtes Kompositgehäuse



HAZET No.	1/min.	Hub/min.	kg	l/min.	dB(A)	m/s <sup>2</sup>	mm
9033-2	12.000	5	0,9	57	LpA 88,8	2,56	150



## 9033-4

EAN-No. 4000896131815

### Bandschleifer

- Inkl. drei Schleifbändern 330 x 10 mm (Körnung 80, 100, 120)
- Für schmale Flächen (10 mm Bandbreite)
- Arretierung für schnellen Schleifbandwechsel
- Stufenlose Drehzahlregulierung

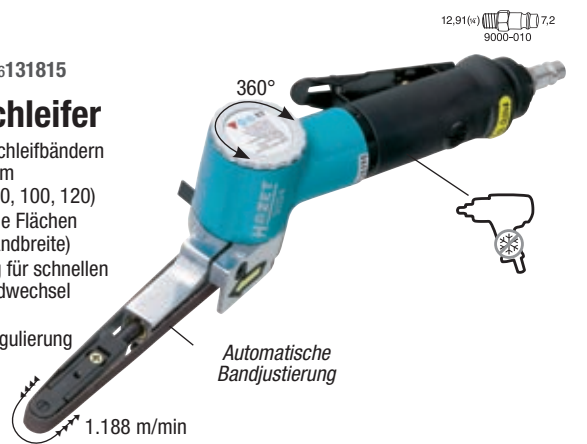

HAZET No.	1/min.	kg	l/min.	dB(A)	m/s <sup>2</sup>
9033-4	18.000	0,8	240	LpA 73	2,5



## 9032 M

EAN-No. 4000896195152

### Mikro-Stabschleifer



HAZET No.	mm	1/min.	g	l/min.	dB(A)	m/s <sup>2</sup>	l
9032 M	3	60.000	212	75	LpA 83	0,13	132



## 9033 P-8

EAN-No. 4000896190515

### Tiefenschleifer

Zum Trennen von Blech und Stahl

- Werkzeuglose Schnellverstellung der Schutzhaube
- Knopf zum Blockieren des Abtriebs für einfachen Scheibenwechsel



HAZET No.	mm	1/min.	kg	l/min.	dB(A)	m/s <sup>2</sup>	mm	mm
9033 P-8	10	14.000	1,7	113	Lp A 89,5	3,65	377	100 x 0,8 x 9,53

## 9033-10

EAN-No. 4000896196371

### Trennschleifer

Zur Bearbeitung von Werkstücken unter beengten Verhältnissen

- Leistung: 522 Watt
- Inkl. 1 Trennscheibe



HAZET No.	mm	1/min.	kg	l/min.	dB(A)	m/s <sup>2</sup>	mm	mm
9033-10	10	18000	0,9	114	Lp A 88	1,8	207	76 x 2,1 x 10,0

## 9033 P-08

### Trennscheiben-Satz

- Zur Verwendung mit HAZET Tiefenschleifer 9033 P-8
- Hochwertige Trennscheiben für professionellen Einsatz
- Zum Trennen von dünnwandigen Stahlblechen/Stahlteilen
- Normen: EN 12413 und OSA
- INOX geeignet
- Für Drehzahl max.: 15300 1/Min.
- Für Schnittgeschwindigkeit max.: 80 m/s



100 x 0,8 x 9,53 (4 x 1/32 x 3/8") mm

Made in Germany

HAZET No.	Beschreibung	EAN-No.
9033 P-08/5	Trennscheiben-Satz, 5 teilig	201549
9033 P-08/25	Trennscheiben-Satz, 25 teilig	201402

## 9033-010/5

EAN-No. 4000896199969

### Trennscheiben-Satz

- Zur Verwendung mit HAZET Trennschleifer 9033-10
- Hochwertige Trennscheiben für professionellen Einsatz
- Normen: EN12413 und OSA
- INOX geeignet
- Für Drehzahl max.: 20100 1/Min.
- Für Schnittgeschwindigkeit max.: 80 m/s

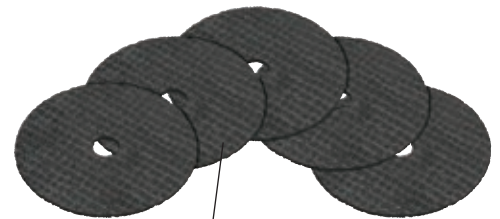

76 x 2,1 x 10,0 mm

Made in Germany

## 9034 P-1

EAN-No. 4000896190690

### Stichsäge

- Schneidleistung: Stahlblech 3 mm / Alu 4 mm
- Für kleine Sägeradien geeignet
- Inkl. 3 Sägeblätter (Gesamtlänge: 74 mm)

Höhenverstellbarer Auflagebügel, einsetzbar auch für doppelwandige Bleche



HAZET No.	min	mm	kg	l/min.	dB(A)	m/s <sup>2</sup>	mm
9034 P-1	10.000	10	0,45	90	Lp A 78,9	7,7	215

## 9035-5

EAN-No. 4000896132355

### Nadelentrost

- Verstellbare Nadelabdeckung
- L 330 x B 45 x H 205 mm

19 Nadeln, Ø 3 mm



HAZET No.	Schläge	kg	l/min.	dB(A)	m/s <sup>2</sup>	mm
9035-5	3200	2,6	170	Lp A 97	8,7	330

Piktogrammlegende siehe HAZET-Werkzeughandbuch 2016, S. 296.





## 9040-3

### Ausblasstift

- Luftfluss durch Verdrehen einstellbar
- Hochwertige Perbunan-Dichtung (NBR)

Praktische und kompakte Ausführung mit Anhänge-Clip



Duraluminium-Gehäuse

HAZET No.	Max. Eingangsdruck bar	l/min	g	l mm	EAN-No. 4000896 +
9040-3	12	360 bei 6 bar	40	112,6	109500

## 9040-4

EAN-No. 4000896176236

### 2-Wege Ausblaspistole

- Wahlweiser Luftanschluss am Kopf oder Griff
- Druckregulator
- Austauschbare Düsen (Stahl)
- Kurze Düse für beengte Verhältnisse
- Aluminium-Gehäuse



Kopf-Anschluss

Inkl. 112 mm langer Düse

Sicherheits-Düsen Spitze (mit Kratzschutz)

HAZET No.	l/min.	bar	dB(A)	kg
9040-4	330	10	Lp A 86	0,2

## 9040 Lg-2/2

EAN-No. 4000896188772

### Ausblaspistole

- Venturidüse zur Leistungssteigerung ①
- 90° Seitendüse zum Reinigen von Sandwichkühlern ②

Lange Ausführung für Industrie und NFZ!



Metallgehäuse

HAZET No.	Max. Druck bar	Betriebsdruck bar	g
9040 Lg-2/2	10,6	6,3	452

## 9040 N-2

### Ausblaspistole



HAZET No.	g	l/min.	bar	max. bar	l mm	EAN-No. 4000896 +
9040 N-2	154	230	6	10	270 – 390	198375

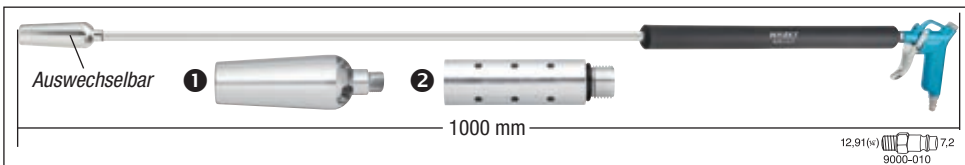

Auswechselbar

1000 mm

## 9043 N-10

EAN-No. 4000896198382

### Umschaltbare Saug- / Blaspistole

Zum Absaugen von Schmutz in den Staubbeutel sowie Ausblasen von Oberflächen

- Mit schneller Einhandumschaltung der Funktionsrichtung



Metallgehäuse

Deflector innenliegend



HAZET No.	Vakuum-level mmHg	g	l/min.	bar	dB(A)	dB(A)	m/s <sup>2</sup>	l mm
9043 N-10	7.5	403	96	6.3–10.34	Lp A 92	Lp W 97	0.4	148

Piktogrammlegende siehe HAZET-Werkzeughandbuch 2016, S. 296.



## 9212-2 <sup>12S</sup> 1/2

EAN-No. 4000896192533

### Akku-Schlagschrauber

- Zwei wählbare Leistungsstufen für Drehmomentanzug
  1. Stufe: ca. 80 Nm bei 500 U/min
  2. Stufe: ca. 500 Nm
- Max. Lösemoment: 540 Nm
- Mit Umschalt-Schiebeknopf rechts/ links
- **Lieferumfang:**  
Akku-Schlagschrauber, Ladegerät, Li-Ionen-Akku (1x)



HAZET No.	Beschreibung	EAN-No. 4000896 +
9212-2	Akku-Schlagschrauber-Satz, 3teilig	192533
9212-2/4	Akku-Schlagschrauber-Satz, 4teilig inkl 2. Akku	196708
9212N-01	Akku einzeln, Li-Ionen 3 Ah ~ 18 V	160334

## 9042 N-1

EAN-No 4000896176472

### Fettpresse

- Kontinuierliche Fettförderung
- Befüllbar mit Fettkartuschen, losem Fett oder via Dispenser
- Verdichtung: 40:1
- 360° Verstellbarer Handgriff

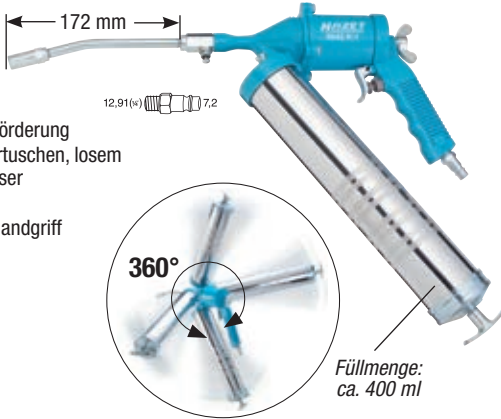

HAZET No.	kg	l/min.	Nylonschlauch mm	Metallrohr mm
9042 N-1	2	230	230	230

## Pneumatik-Verbindungsteile

- Sichere Trennung der Verbindung (ungewollte Trennung ist ausgeschlossen)
- Keine Verletzungsgefahr durch Schlauchschlag
- Sicherheitskupplung schaltet Anschluss vor Abkuppeln drucklos
- Einhandbedienung

9000-050, EAN-No. 4000896195275

### Sicherheitskupplung 12,91 mm 1/4" Außengewinde (AG)

- Messing, vernickelt



9000-070, EAN 4000896195305

### Sicherheitskupplung mit 10 mm Schlauchnippel

- Messing, vernickelt



9000-010/3

EAN-No. 4000896195015

### Luftanschlussnippel 12,91 mm 1/4"



3er-Set • Stahl, vernickelt

9000-040

EAN-No. 4000896195350

### Drehgelenk 12,91 mm 1/4"

Luftdurchfluss-Minderer



360° drehbar in 2 Achsen

## Pneumatik Spezial-Öl / Mini-Öler



Made in Germany

HAZET No.	Beschreibung	l mm	EAN-No. 4000896 +
9400-100	Pneumatik-Spezialöl 100 ml		191390
9400-1000	Pneumatik-Spezialöl 1000 ml		191406
2160	Ölspritzkanne	245	013289
9070-1	Mini-Öler, nachfüllbare Menge: 28 ml		129188





## 1979-8

EAN-No. 4000896198399

### LED Klapp-Lampe

- Hochwertiger ABS-Kunststoff mit gummierter Oberfläche
- Einfache Bedienung durch großen AN/AUS-Schalter auf Lampenunterseite
- Mit 3 Stufen Schalterfunktion 100% / 50% / OFF
- Ladekontrollanzeige über LED (rot / grün)
- Lieferumfang ohne Netzteil (Ladegerät)
- Ladevorgang über Micro USB-Anschluss
- 212 g



170 Lumen	3.5 h (100%) 8.0 h (50%)
5x 0.5 W SMD LED	3 h
IP 20	Li-Ion Akku 3.7 V 1800 mAh

## 1979-7

EAN-No. 4000896190928

### LED-Handlampe

- Abstrahlwinkel: 120° (3 W COB LED)
- Ladekontrollanzeige über LED's (rot/grün)
- Lampe: 312 g
- Ladegerät 100–240 V: 60 g / KFZ-Ladegerät 12–24 V: 56 g
- H 330 x B 138 x T 127 mm



IP 54	7 h	3,5 h
IK 07	Lithium-Akku 3.7 V 2200 mAh	12–24 V DC 100–240 V AC
4 h	275 Lumen	3 W

## 1978-2

EAN-No. 4000896193776

### Flexible Lampe

- Zum Ausleuchten von schwer einsehbaren Arbeitsbereichen
- Leistungsstarke Handleuchte mit biegsamer Leuchtenführung



HAZET No.	l mm	g	Leuchtdauer (h)	Leuchtweite (m)	Schutzgrad IP	Lichtstrom Lumen	
1978-2	290	46,5	2	30	44	20	1 x AAA-1,5 V Batterien (inkl.)

### LED Stiftleuchte 1979-71



### LED Taschenlampe 1979-72



### LED Taschenlampe 1979-73



HAZET No.	Beschreibung	l mm	g	Leuchtdauer (h)	Leuchtweite (m)	Schutzgrad IP	Lichtstrom Lumen		EAN-No. 4000896 +
1979-71	LED Stiftleuchte	142,9	29	2	50	54	55	2 x AAA-1,5 V Batterien (inkl.)	186051
1979-72	LED Taschenlampe	124,0	125	4,24	198	67	149	3 x AAA-1,5 V Batterien (inkl.)	186044
1979-73	LED Taschenlampe	236,5	215	6,6	258	67	500	3 x C-1,5 V Batterien (inkl.)	186037



## 196-1

EAN-No. 4000896129171

### Universal-Kotflügel-schoner

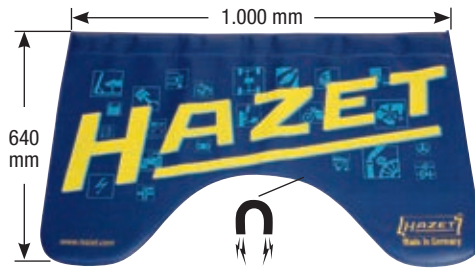

Made in Germany

## 196-2

EAN-No. 4000896149469

### Kotflügelschoner

- Speziell beschichtetes Anti-Rutsch-Material
- Wasserdicht, öl- und fettabweisend
- Schonert haften fast komplett vertikal auf allen Karosserie-Oberflächen
- Feuersicherheit entspricht dem Britischen Standard und USA Fed 302



## 196-6/2

EAN-No. 4000896150151

### Sitz- und Lenkradbezug

- Universalgröße
- Wasserdicht, öl- und fettabweisend
- Seitenairbag getestet
- Antistatisch
- Feuersicherheit entspricht dem Britischen Standard und USA Fed 302



## Handschuhe



HAZET No.	Beschreibung	EAN-No. 4000896+
1987-4	Handschuhe, mit Mikro-Schaum-Beschichtung	153336
1987-5 L	Mechaniker-Handschuhe	181735
1987-5 XL	Mechaniker-Handschuhe	181759
1987-5 XXL	Mechaniker-Handschuhe	181766

## Schutzbrillen

Made in Germany



HAZET No.	Beschreibung	EAN-No. 4000896+
① 1985 SPC	Schutzbrille mit Polycarbonat-Scheibe, grau-getönt UV 5-2,5 / DIN EN 166-168	149391
② 1985-1	Schutzbrille mit Polycarbonat-Scheibe, farblos UV 2-1,2 / DIN EN 166-168, UV 400	116003
③ 1985-5	Schutzbrille mit Polycarbonat-Scheibe, farblos UV 2C-1,2, Beschichtung Supravision NC (außen optidur NC / innen optidur 4C Plus)	155637

## 4850-1

EAN-No. 4000896022366

### Düseneinsteller

- Zum Einstellen der Düsen von Scheibenwaschanlagen
- Ausgezogener Teleskopstab zeigt Strahlrichtung der Düsen auf der Scheibe an
- Mit Magnet-Kopf 6 mm Ø, Einstellnadel, Schutzkappe

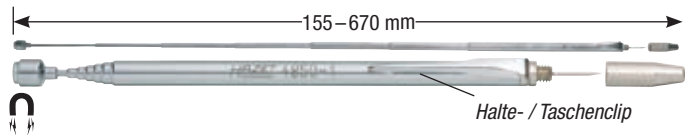

## 1977-2/4

EAN-No. 4000896150144

### Teleskopspiegel-Set

- Mit federgespanntem Doppel-Gelenk







**195-2**

EAN-No. 4000896125982

## Rollbrett

- $\approx$  4,6 kg

Verbesserte, robuste Ausführung

bis 130 kg



**195-3**

EAN-No. 4000896148691

## Roll-Liege

- Gepolsterte Liegefläche
- Leicht zu reinigen

Roll-Liege und -Sitz in „Einem“  
Schneller und unkomplizierter Wechsel zwischen beiden Funktionen

bis 150 kg



Stabiler, robuster Stahlrohrrahmen

**195-4**

EAN-No. 4000896148707

## Arbeits-Sitz

- Leicht zu reinigen
- Tragkraft: bis 150 kg
- Kippsicher

Verbesserte, robuste Ausführung



**199-4**

EAN-No. 4000896198429

## Sprühflasche, wiederbefüllbar

- Befüllung mit Druckluft durch das im Boden befindliche Ventil
- Mit Vitondichtung



HAZET No.	g brutto	Volumen ml	max. bar	l mm inkl. Düse
199-4	450	0 - 230	8	115

**199 N-1**

EAN-No. 4000896189007

## Vordruck-Spritzgerät

- Neuer, gekapselter Pumpmechanismus erhöht Beständigkeit gegen Chemikalien
- Integriertes Sicherheitsventil (2,5 bar)
- Viton-Dichtungen
- Zulässiger Betriebsdruck: max. 2,5 bar
- Durchfluss: 0,5 l / Min. bei 2,5 bar
- 0,8 l / Min. bei 2,5 bar mit optionaler Flachstrahl-Düse (im Lieferumfang enthalten)



**2162-4 / 2162-6**

## Hochleistungs Saug- und Druckspritzen

- Inkl. Metall-Auslauf (2162-6) und flexiblen Kunststoffschlauch-Auslauf (2162-4)



HAZET No.	Beschreibung	Füllmenge	EAN-No. 4000896 +
2162-4	Hochleistungs Saug-/ Druckspritze	500 ml	174850
2162-6	Hochleistungs Saug-/ Druckspritze	1000 ml	174454

**195-1 / 195-5**

## Kniebrett / Mechaniker-Matte

- Abwischbar



Made in Germany

HAZET No.	Beschreibung	EAN-No. 4000896 +
195-1	Kniebrett H30 x B 450 x T 210 mm	121069
195-5	Mechaniker-Matte (ohne Abb.) H30 x B 975 x T 385 mm	153718

**2157-1 / 2157-2 Klappmesser**

- Schneller Klingentausch
- Inkl. 5 Ersatzklingen



HAZET No.	Beschreibung	l mm	g	EAN-No. 4000896 +
2157-1	Klappmesser	155	140	147236
2157-2	Mini-Klappmesser	100	40,6	164318



## 1991-1

EAN-No. 4000896156054

### Infrarot-Thermometer

- Berührungslose Durchführung von Temperaturmessungen durch integrierten Laserpointer
- Schnell-Erkennungsfunktion
- Präzise, berührungslose Messungen
- Automatische Messwert-Haltesperre
- Anzeige maximale Temperatur, Auslösesperre
- 9V Block-Batterie (6 LR 61)
- Messbereich: -50° C → 550° C; -58° F → 1022° F



Zuschaltbare Hintergrundbeleuchtung



## 4810 C

EAN-No. 4000896186402

### Optischer Prüfer

- Optischer Prüfer (Refraktometer) mit integrierter Beleuchtung (LED) in der Klappe
- Messung des Frostschutzgehaltes im Kühlwasser (geeignet auch für Kühlflüssigkeiten G12++ sowie G13)
- Überprüfung der Qualität des Betriebsmittel AdBlue
- Prüfung der Batteriesäuredichte (Ladezustand der Batterie)
- Inkl. Entnahme-Pipette und Betriebsanleitung

Mit integrierter LED-Leuchte!



Auch für G12++, G13, AdBlue!



Made in Germany

## 4812-10/4 S

EAN-No. 4000896181742

### Video-Endoskop mit 4,9 mm Ø Umschalt-Sonde

#### Lieferumfang:

- Bedienkonsole
- 1 m Kamerakabel mit 4,9 mm Micro-Objektiv und LED-Lichtquellen mit Umschaltfunktion 90° + 0° Blickrichtung
- SD-Karte 4 GB
- 4 x AA-Batterien
- Haken inkl. Magnet
- Kunststoffkoffer

Alles in Einem! Betrachtung, Aufnahme, Wiedergabe über TFT-Monitor!

Sonde der 2. Generation

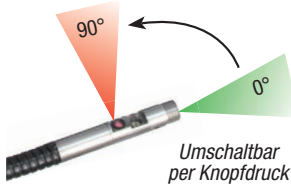

Einhandbedienung der Multifunktions-Konsole

Umschaltbar per Knopfdruck

- Geänderte Position der seitlichen LED für verbesserte Ausleuchtung bei der 90°-Funktion
- Verbesserte LED-Leuchtkraft
- Vereinfachte Handhabung
- Verbesserte Qualität der Sondernummantelung



Verbesserter Anschluss zwischen Sonde und Gehäuse (Metall) (Adapter für Verwendung älterer Sonden optional erhältlich)

Verbesserte Bildauflösung

Sofort-Wiedergabe der Filme oder aufgenommener Fotos am TFT-Monitor

Ø 4,9 mm

1 m Kamerakabel mit 4,9 mm Ø Micro-Objektiv und LED-Lichtquellen und Umschaltfunktion 90° + 0° Blickrichtung

### Video-Endoskop-Sonden



Ø 3,9 mm

4812 N-1S

EAN-No 4000896187102



Ø 3,9 mm

4812 N-1F

EAN-No 4000896187096



Ø 6 mm

4812 N-1AF

EAN-No 4000896187089



Ø 6 mm

4812 N-1AS

EAN-No 4000896187072



Ø 5,5 mm

4812 N-5.5

EAN-No 4000896187065



Alte Sonden (4812-) und Adapter (4812-20) für neue Konsolen

4812-20

EAN-No 4000896181087



Neue Sonden (4812 N-) und Adapter (4812-30) für ältere Konsolen

4812-30

EAN-No 4000896189069





## 2169-24B

EAN-No. 4000896201655

12<sup>5</sup> 1/2

NEU!

### Ölfilter-Schlüssel für DSG Getriebe- ölwechsel, kurze Ausführung, (Doppel-6kt.)

- Bei VW und Konzern-Fahrzeugen spezielle kurze Ausführung für Modelle mit Common-Rail Motor
- Kein Ausbau von Batterie bzw. Batterieträger, neu „Anlernen“ verschiedener elektronischer Speicher somit nicht notwendig: (Zeitersparnis: ca. 30 Min.)
- VW-Vorgabe: DSG-Ölwechsel innerhalb der Inspektions-Intervalle
- Länge: 101 mm

s24 mm



Made in Germany

## 2169-24

EAN-No. 4000896199044

12<sup>5</sup> 1/2

### Ölfilter-Schlüssel für DSG- Getriebeölwechsel, (Doppel-6kt.)

- Zur Betätigung des Ölfilter-Gehäusedeckels beim Wechsel des Ölfilter-Einsatzes am DSG-Getriebe bei VW und Konzern-Fahrzeugen
- Kein Ausbau von Batterie bzw. Batterieträger, neu "anlernen" verschiedener elektronischer Speicher nicht mehr notwendig: (Zeitersparnis: ca. 30 Min.)
- VW-Vorgabe: DSG-Ölwechsel innerhalb der Inspektions-Intervalle
- Länge: 136 mm

s24 mm



Made in Germany

## 197 N-1 / 197-2

### Mehrzweckwannen



6 l



16 l

HAZET No.	Inhalt l	EAN-No. 4000896 +
197 N-1	6	198924
197-2	16	146802

## 2169-24

EAN-No. 4000896199044

12<sup>5</sup> 1/2

### Ölfilter-Schlüssel für DSG- Getriebeölwechsel, (Doppel-6kt.)

- Zur Betätigung des Ölfilter-Gehäusedeckels beim Wechsel des Ölfilter-Einsatzes am DSG-Getriebe bei VW und Konzern-Fahrzeugen
- Kein Ausbau von Batterie bzw. Batterieträger, neu "anlernen" verschiedener elektronischer Speicher nicht mehr notwendig: (Zeitersparnis: ca. 30 Min.)
- VW-Vorgabe: DSG-Ölwechsel innerhalb der Inspektions-Intervalle
- Länge: 136 mm

s24 mm



Made in Germany

## 2528-1

EAN-No. 4000896201372

NEU!

### Spezial-Bit VAG Ölabblass-Schraube

- Zur Demontage und Montage der Kunststoff Ölabblass-Schraube mit Spezialprofil an Ölwannen aus Kunststoff
- AUDI, SEAT, ŠKODA, VW
- 2013 mit 1,2 · 1,4 · 1,8 · 2,0 l TFSI Benzin-Motoren
- AUDI A1, A3, A4, A5, Q5,
- VW Golf 7
- SEAT Leon, etc. mit 1,6 und 2,0 l Diesel-Motoren

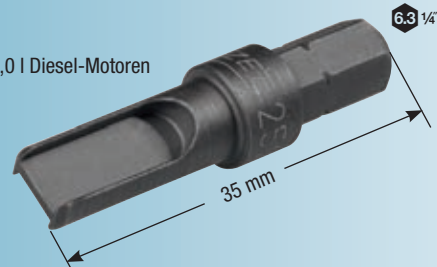

6,3 1/4

35 mm

Made in Germany

## 4642/33

EAN-No. 4000896191659

1/9

33

### Öl-Ablass-Schrauben Gewinde-Reparatur Satz

- Zur Gewinde-Reparatur für M14x1,5 M16x1,5 M18x1,5
- Hinweis: Nach Gewindeaufweitung ist die neue Öl-Ablass-Schraube gemäß neuer Gewindeweite einzusetzen, Beispiel: Vor Aufweiten M14, nach Aufweiten M15



HAZET No.	Beschreibung	EAN-No. 4000896 +
4642-M15/10	Öl-Ablass-Schrauben-Satz M15x1,5x16, 10teilig (5 Schrauben, 5 Dichtringe) L=24,5 mm für AUDI, VW, SEAT, SKODA, FORD, MERCEDES-BENZ, OPEL, SAAB, HONDA, MAZDA, MITSUBISHI	191703
4642-M18/10	Öl-Ablass-Schrauben-Satz M18x1,5x10,5, 10teilig (5 Schrauben, 5 Dichtringe) L=16,2 mm für OPEL, CITRÖEN, PEUGEOT, RENAULT, NISSAN, Volvo	191710
4642-M20/10	Öl-Ablass-Schrauben-Satz M20x1,5x12,5, 10teilig (5 Schrauben, 5 Dichtringe) L=18,2 mm für PORSCHE, RENAULT, FIAT, Volvo, TOYOTA	191727

## 2169/6

EAN-No. 4000896120628

12<sup>5</sup> 1/2 10 3/8 6

### Ölfilter-Schlüssel-Satz

- Schnelle Handhabung, sicheres, fachgerechtes und sauberes Arbeiten

TOPSELLER  
Für die gängigsten PKW



Made in Germany

Anwendungsberater:





## 668-1

EAN-No. 4000896202508

### Sensor-Montagewerkzeug für VDO REDI-Sensor

- Für schnelles, präzises und vor allem schadenfreies Arbeiten mit VDO\* Redi-Sensoren
- Exakte Positionierung des Sensors im Gummicontainer
- Sehr einfache Handhabung, extrem schnelle Montage, nur wenige Sekunden pro Sensor
- Anwendung: Wird ein Reifen aufgrund von Beschädigungen oder Verschleiß ersetzt, wird nur ein neuer, günstiger Gummicontainer in den neuen Reifen geklebt. Der wertvolle vorhandene Sensor wird jetzt einfach wieder mit dem HAZET Artikel 668-1 Sensor-Werkzeug eingesetzt
- VDO hat aktuell 4 Sensoren für viele Modelle von BMW, CHEVROLET, CITROEN, DACIA, FORD, HYUNDAI, JEEP, KIA, LEXUS, MERCEDES-BENZ, MINI, MITSUBISHI, NISSAN, OPEL, PEUGEOT, RENAULT, SMART, SUZUKI, TOYOTA und Volvo.

(\*) VDO ist eine eingetragene Marke der Continental Automotive GmbH

HAZET Youtube-Channel



Nicht im Lieferumfang enthalten

Made in Germany

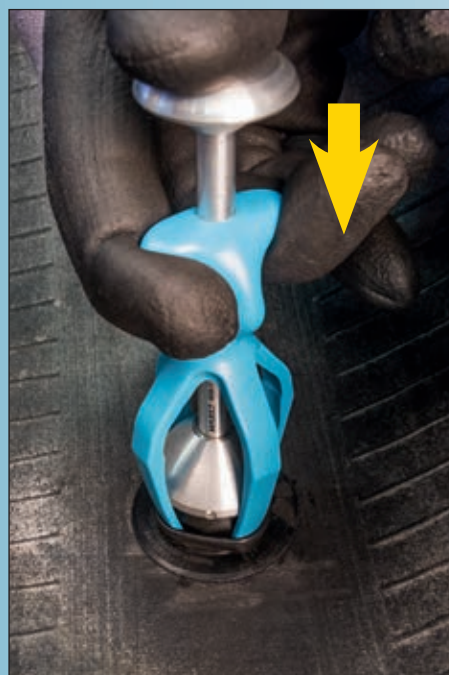

20 Years of Partnership







## 669 Werkzeug-Satz für Reifendruck-Kontroll-System (RDKS)

- Mit neuem Drehmoment-Schraubendreher HAZET 6001-0.6/3, (0,1 - 0,6 Nm) ± 10 % Auslöse-Genauigkeit und Klicksignal sowie Drehmoment-Schlüssel HAZET 5107-2 CT (1 - 9 Nm), ± 6% Auslöse-Genauigkeit
- Für alle Ventil- und Sensor-Verschraubungen von 0,1 - 9 Nm
- Einfache und fachgerechte Montage von Sensor und Ventil an jeder Felge. Hersteller-Angaben beachten!
- Ermöglicht Ein- und Ausdrehen der Ventileinsätze in Reifenventilen **ALLER FAHRZEUGMARKEN**

HAZET Youtube-Channel



669/11  
11

0,1 – 9 Nm!



669/10  
10

0,4 – 9 Nm!



**Hinweis:**  
EU-Vorschrift seit 11/2012 schreibt Reifendruck-Kontrollsysteme für alle homologierten Fahrzeuge vor. **Seit 1.11.2014 ist solches System Pflicht für alle Neuwagen** (siehe dazu EU-Verordnung Nr. 661/2009 und ECE-Regelung Nr. 64)

Made in Germany



1/3				
-----	--	--	--	--

669/11

1 x		0,1 – 0,6 Nm, 3teilig
2 x		s 11 12 mm
3 x		T10 T15 T20
1 x		1 – 9 Nm
1 x		Bit-Ventileinsatz
1 x		Splintreiber

669/10

1 x		0,4 – 1,4 Nm, 3teilig
2 x		s 11 12 mm
3 x		T10 T15 T20
1 x		1 – 9 Nm
1 x		Bit-Ventileinsatz

HAZET No.		EAN-No. 4000896 +
669/10	Werkzeug-Satz RDKS	191079
669/11	Werkzeug-Satz RDKS	199983
6001-0.6/3	Drehmoment-Schraubendreher 0,1 – 0,6 Nm, 3teilig	199617



Splintreiber als Gegenhalter bei Sensorverschraubung

Ventileinsatz eindrehen 0,1 – 0,6 Nm

Sensormontage am Ventil

Anziehen der Überwurfmutter





**903 SLg-17/3 / 903 SLg-19/3** 12.5 1/2 3

EAN-No. 4000896191697 / EAN-No. 4000896191734

## Kraft-Steckschlüssel-Einsatz (6kt.)

Inkl. Aufhängehaken



903 SLg-17/3

903 SLg-19/3

Made in Germany

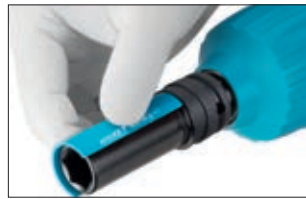

**Drehbar!**

## 705 V Kreuzschlüssel für Pkw

EAN-No. 4000896196388

Made in Germany

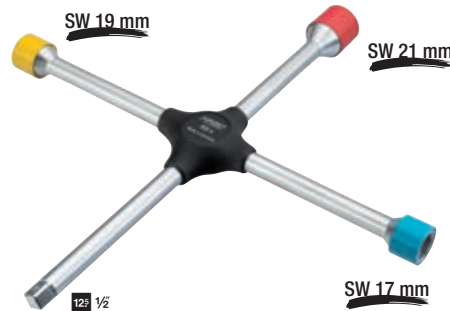

## 905 SLg-17

EAN-No. 4000896198795

12.5 1/2

## Schlag-, Maschinenschrauber Steckschlüssel-Einsatz mit Sonderprofil s 17 mm

- Speziell für die Radmontage und -demontage von **Alufelgen für Hybrid-Radschrauben bei allen neueren MERCEDES-BENZ Fahrzeugen**
- Für z.B. **MERCEDES-BENZ** C-Klasse Typ 204, 204X; E-Klasse Typ 211, 212, 207; SLK Typ 172; M-Klasse Typ 164, 166; S-Klasse Typ 221, 222; CL-Klasse Typ 216
- 17er: optimierte Kontur für tiefere Felgenlöcher bei z.B. **AUDI S-Line, AMG, OZ** usw.



Made in Germany

**903 SPC/3 / 903 S Lg / 904 S Lg** 12.5 1/2

## Kraft-Steckschlüssel-Einsatz (6kt.)

Made in Germany

SW 17 mm\*



903 SLg-17, EAN-No. 4000896045822  
85 mm

\*17er: optimierte Kontur für tiefere Felgenlöcher bei z.B. **AUDI S-Line, AMG, OZ** usw.

SW 19 mm



903 SLg-19, EAN-No. 4000896045839  
85 mm

SW 21 mm



903 SLg-21, EAN-No. 4000896055135  
85 mm

SW 22 mm



903 SLg-22, EAN-No. 4000896155453  
85 mm

SW 17 mm



904 SLg-17, EAN-No. 4000896100576  
130 mm

**Satz!**

HAZET No.	Größen	EAN-No. 4000896 +
903 SPC/3	s 17 19 21 mm	128754

## 905 SLg-21

EAN-No. 4000896201624

12.5 1/2

**NEU!**

## Schlag-, Maschinenschrauber Steckschlüssel-Einsatz mit Sonderprofil s 21 mm

- Anwendung u.a. **Hyundai i30, Tucson**



s21 mm

Ø 31 mm

Made in Germany

20 Years of Partnership







## Radnaben-Schleifer

- Für die optimale Reinigung von Radnaben und Bremscheiben



HAZET No.	Beschreibung	EAN-No. 4000896 +
4960-160/4	Radnaben-Schleifer, 4-teilig 1 Schleifkörper, 3 Schleifscheiben Ø 160 mm Vergrößerter Innen-Ø passend für BMW	132287
4960-200/3	Radnaben-Schleifer, 3-teilig 1 Schleifkörper, 2 Schleifscheiben Ø 200 mm Mit extragroßem Innen-Ø	143290

## 9070-10

EAN-No. 4000896158157

### Magnet-Halter

- Mit 2 starken Magneten zur Aufnahme von 1 Schlagschrauber und 4 Steckschlüssel-Einsätzen 1 Drehmomentschlüssel

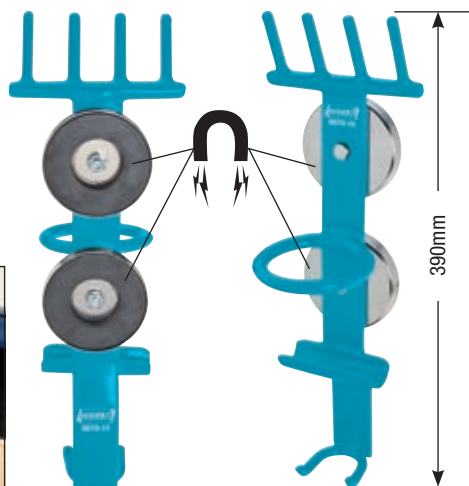

## 197-3

EAN-No. 4000896158584

### Magnet-Schale

- Zur Aufbewahrung von Kleinteilen wie z.B. Schrauben etc.
- Mit Magnet zur Befestigung z.B. an Werkstattwagen, Werkstattwänden, Hebebühnen etc.

150 mm Ø



**Topseller!**

## 9041-1

EAN-No. 4000896147076

### Reifenfüll-Messgerät

- Spezielle Gummi-Ummantelung schützt Manometer vor leichten Stößen
- Handgriff mit Betätigungshebel und Ablassknopf Schlauch mit integriertem Momentstecknippel
- Max. Druck: 8 bar

## 9041-1

EAN-No. 4000896147076

### Reifenfüll-Messgerät

- Spezielle Gummi-Ummantelung schützt Manometer vor leichten Stößen
- Handgriff mit Betätigungshebel und Ablassknopf Schlauch mit integriertem Momentstecknippel
- Max. Druck: 8 bar

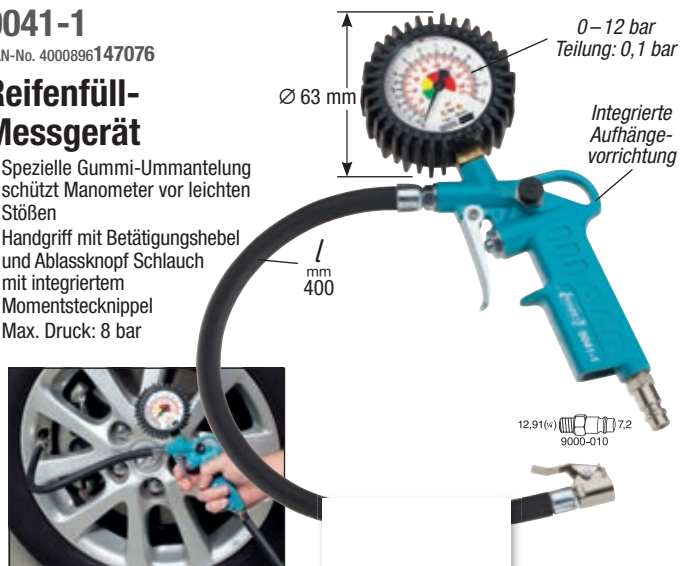

## 9041-2

EAN-No. 4000896161928

### Reifenfüll-Messgerät, geeicht

- Spezielle Gummi-Ummantelung schützt Manometer vor leichten Stößen
- Temperatur-Bereich: -10° C bis +40° C
- Schlauch mit integriertem Moment-Stecknippel

HAZET No.	Beschreibung	EAN-No. 4000896 +
9041-2	Reifenfüll-Messgerät, geeicht	161928
9041-2CERT	Wie 9041-2, jedoch mit Eichschein	167760

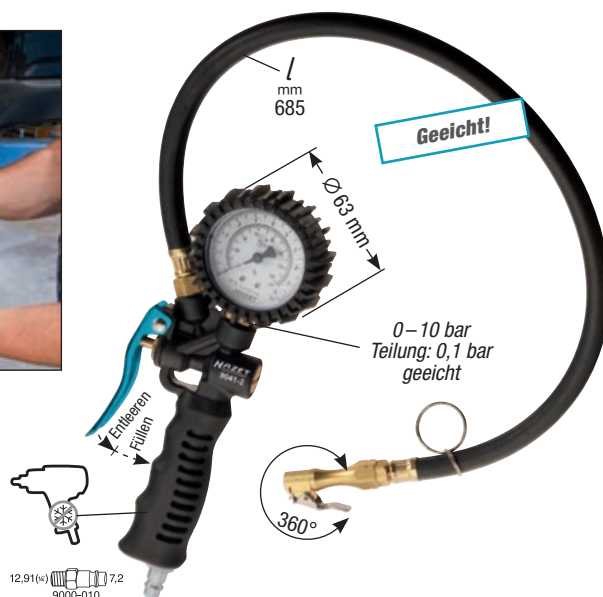

**Geeicht!**





**2588/9**

EAN-No. 4000896144181

**VW/AUDI/SEAT/SKODA-Satz**

- Für Benzin- und Diesel-Motoren: 1,2l 6 V, 12 V mit Steuerkette, 1,4l; 1,6l 16 V FSI Bj. 2002–2007
- Ergänzungs-Satz für **2588/19**

9

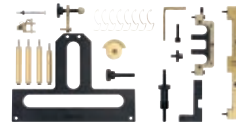

**2988/25**

EAN-No. 4000896149759

**BMW-Satz**

- Für Benzin-Motoren
- Bestehend aus **2988/7** und **2988/18**

25



**2588/19**

EAN-No. 4000896127771

**VW/AUDI/SEAT/SKODA-Satz**

- Für Benzin- und Diesel-Motoren: Bj. 1995–2006

19



**3088/19**

EAN-No. 4000896127788

**OPEL/VAUXHALL-Satz**

- Für Benzin- und Diesel-Motoren: 1,0l–2,2l mit Steuerkette/Zahnriemen Bj. 1998–2006

19



**2988/7**

EAN-No. 4000896149735

**BMW-Satz**

- Für Benzin-Motoren: N42, N46, N46T

7



**3088/7**

EAN-No. 4000896155941

**OPEL-Satz**

- Für Benzin-Motoren: 1,6l; 1,8l 16 V mit Zahnriemen; 2,2l 16 V mit Steuerkette
- Ergänzungs-Satz für **3088/19**

7



**2988/11**

EAN-No. 4000896148721

**BMW-Satz**

- Für Benzin-Motoren: M43 (M40), M42, M44, M50, M52, M54, M56

11



**3488/8**

EAN-No. 4000896155873

**FORD-Satz**

- Für Benzin-Motoren: 1,25l; 1,4l; 1,6l - 16 V
- Für Diesel-Motoren: 1,4l; 1,6l; 2,0l
- Ergänzungs-Satz für **3488/17**

8



**2988/13**

EAN-No. 4000896148714

**BMW-Satz**

- Für Diesel-Motoren: M41, M51, M47, M57

13



**3488/17**

EAN-No. 4000896127795

**FORD-Satz**

- Für Benzin- und Diesel-Motoren: 1,25l; 1,4l; 1,6l; 1,7l; 1,8l; 2,0l; 2,4l

17



**2988/18**

EAN-No. 4000896149742

**BMW-Satz**

- Für Benzin-Motoren: N42, N46

18



**3688/20**

EAN-No. 4000896167265

**FIAT-Satz**

- Für Benzin-Motoren: 1,2l; 1,4l; 1,6l; 1,8l - 16 V
- Für Diesel-Motoren: 1,9l; 2,4l; 8 V; 10 V

20

**HINWEIS:** Bitte beachten Sie vor Kauf und Montage die exakte Zuordnung von Motorcode und Baujahr des Fahrzeug-Herstellers!

20 Years of Partnership







**3690/6**

EAN-No. 4000896156016

## ALFA ROMEO-Satz

- Für Benzin-Motoren: 1,4l; 1,6l; 1,8l; 2,0l; 2,0l JTS



6

**4794/5**

EAN-No. 4000896127764

## Universal-Werkzeug-Satz

- Für Benzin- und Dieselmotoren
- Zum Arretieren der Nockenwelle(n), Einspritzpumpenräder usw.



5

**3788/37**

EAN-No. 4000896127740

## PSA CITROËN/PEUGEOT-Satz

- Für Benzin-Motoren: TU, XU, EW7, EW10, EW12
- Für Diesel-Motoren: TUD, XUD, DW8, HDi, DW10, DW12



37

**4794/35**

EAN-No. 4000896160594

## Universal-Werkzeug-Satz

- Für Benzin- und Dieselmotoren z.B. an VAG-Gruppe, FORD, OPEL, CITROËN, PEUGEOT, RENAULT



35

**3888/8**

EAN-No. 4000896155699

## RENAULT-Satz

- Für Benzin-Motoren mit Zahnriemen: 1,4l; 1,6l 16 V (K4J) (K4M); 1,8l 16 V (F4P); 2,0l 16 V (F4R)
- Für Diesel-Motoren: 1,9 dci-F9Q
- Ergänzungs-Satz für **3888/19**



8

**4794/48**

EAN-No. 4000896166176

## Universal-Werkzeug-Satz

- z.B. für VAG-Gruppe, FORD, OPEL, CITROËN, PEUGEOT, MAZDA, TOYOTA



48

**3888/19**

EAN-No. 4000896127733

## RENAULT-Satz

- Für Benzin-Motoren: 1,2l; 1,2l 16 V; 1,4l; 1,6l; 1,8l; 2,0l; 2,2l
- Für Diesel-Motoren: 1,5l; 1,6l; 1,9l; 2,2l; 2,5l; 2,8l;



19

Weitere Informationen:



Anwendungsvideo **2588/19**



**HINWEIS:**  
Bitte beachten Sie vor Kauf und Montage die exakte Zuordnung von Motorcode und Baujahr des Fahrzeug-Herstellers!

Weitere Motoreinstell-Werkzeug-Sätze sowie die detaillierte Beschreibung finden Sie im HAZET Werkzeug-Handbuch 2016, ab S. 340 oder unter [www.hazet.de](http://www.hazet.de).

**1849-11**

EAN-No. 4000896201716

## Zündmodul-Abzieher

- Zum Abziehen bzw. Aufstecken von Zündmodulen an OPEL 3- und 4-Zylinder Benzin-Einspritzmotoren 1,0 · 1,2 · 1,4 · 1,6 · 1,8 · 2,0 · 2,2 l Motoren sowie FIAT Croma 1,8 l ALFA 159 1,8 l
- Ermöglicht das gleichmäßige Abziehen des Zündmoduls (somit entfällt das Hebeln und Knippen mit nicht geeigneten Werkzeugen, die Beschädigungen am Zündmodul verursachen können)
- Verwendung paarweise empfohlen

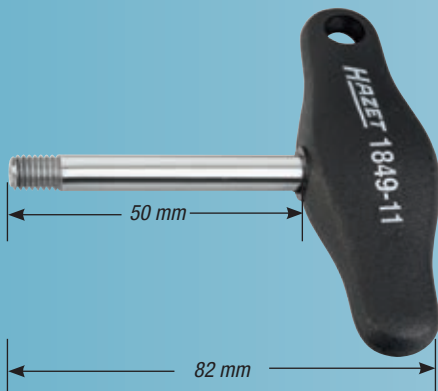

HAZET-Partner: **extra.** Prämiensystem  
Kaufen und punkten!



## 4766-3

EAN-No. 4000896199976

### Zündkerzen-Einsatz mit Gelenk s 14 mm

- Anwendung: z.B. bei **BMW** und **MERCEDES-BENZ**
- Gelenk ermöglicht Aus- und Einbau auch bei schwer zugänglichen Zündkerzen
- Kronenfeder für sicheren Halt und problemloses Ansetzen und Montage der Zündkerze
- HAZET Doppel-6kt.-Profil ermöglicht Betätigung Zündkerzen mit 6kt.- oder Doppel-6kt.
- Länge (gesamt): 154 mm
- Ø 19,1 mm

10 3/8

Ø s14 mm

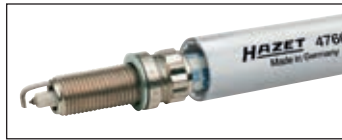

Made in Germany

## 4760/6

EAN-No. 4000896191642

### Glühkerzen-Auszieher Satz

- Mehrere Stunden Zeitersparnis durch Entfallen der Zylinderkopf-Demontage
- Zum Ausschlagen von abgerissenen Glühkerzen s 8–10 mm
- Beschädigte Gewinde werden **nachgeschnitten** bzw. **erneuert/umgearbeitet** (Siehe dazu auch 4760-M8 bis -M10)

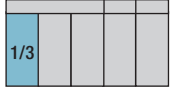

6

Optional erhältlich  
4760/2  
– Siehe Seite unten –



Gefährdete Bruchstellen



**Inhalt:** Schlagauszieher mit Innengewinde M8, Adapter M5 und M6, Gewindebohrer M5 und M6, Kontaktstiftausdreher mit Außensechskant SW 10 mm

## 4760



9

### Glühkerzen-Reparatur Sätze

- Ohne Demontage des Zylinderkopfes
- Zur Gewinde-Reparatur von beschädigten M8x1 Gewinde
- Ausgerissene Gewinde M8x1 werden auf M10x1 Gewinde umgearbeitet
- In Verbindung mit Glühkerzen-Auszieher-Satz 4760/6



## 4797/10

EAN-No. 4000896191505

### Gewinde-Reparatur Satz für Injektor-Befestigungsschraube

- Für **MERCEDES-BENZ** CDI Motoren um die abgebrochene Dehnschraube M6 x 1 aus dem Zylinderkopf ohne Ausbau des Ventildeckels auszubohren
- Beschädigtes Gewinde wird auf M8 x 1 aufgearbeitet



10

**Inhalt:** Spiralbohrer 6 mm mit Distanzhülse, Gewindebohrer M8 x 1, Bohrhülse, Stufenbohrer 7 auf 8 mm mit Distanzhülse, Eindrehknopf, Gewindeeinsätze M6 x 1



HAZET Youtube-Channel



HAZET No.	Beschreibung	EAN-No. 4000896 +
4760-M8 x 1/9	1 x Spiralbohrer 6,8 mm*, 9 mm 1 x Gewindebohrer M8 x 1, M10 x 1 5 x Gewindeeinsätze M8 x 1	191536
4760-M9 x 1/9	1 x Spiralbohrer 8 mm*, 10 mm 1 x Gewindebohrer M9 x 1, M11 x 1 5 x Gewindeeinsätze M9 x 1	191512
4760-M10 x 1/9	1 x Spiralbohrer 9 mm*, 11 mm 1 x Gewindebohrer M10 x 1, M12 x 1 5 x Gewindeeinsätze M10 x 1	191529
4760-M10 x 1.25/9	1 x Spiralbohrer 9 mm*, 11 mm 1 x Gewindebohrer M10 x 1,25, M12 x 1,25 5 x Gewindeeinsätze M10 x 1,25	191635

\*mit Distanzhülse

## 4760-10 / 4760-89

EAN-No. 4000896191666 / EAN-No. 4000896191673

### Glühkerzendichtsitz-Reiniger

Made in Germany



## 4760/2

EAN-No. 4000896191680

### Glühspitzen-Auszieher Satz mit Hülse 5 mm

- Zum Ausziehen der Glühkerzen-Spitze für 10 mm Glühkerzen



20 Years of Partnership







### 4969-1/3

EAN-No. 4000896149445

3

## Pneumatischer Bremsen-Entlüftungs-Satz

- Zum Absaugen der Bremsflüssigkeit an den Radbremszylindern / Bremssätteln; auch für ABS-Anlagen geeignet (Achtung: Hersteller-Angaben beachten!)



### 4968/14

EAN-No. 4000896167661

14

## Universal-Bremsenkoffer

- Alles für die professionelle Bremsen-Demontage und -Reinigung



### 4968-2

EAN-No. 4000896084821

## Bremssattel-Bürste

- Zum Entfernen von hartnäckigem Bremsstaub und Schmutz im Bremssattel
- Für Fahrzeuge mit Scheibenbremsen
- Schmale Ausführung
- Kunststoff-Griff mit Aufhängebohrung



### 4971-1

EAN-No. 4000896156245

## Bremssattel-Rücksetz-Werkzeug

- Für das beschädigungsfreie Zurücksetzen der Bremskolben (Schwimmsättel / Festsättel) an Scheibenbremsen
- Geeignet für alle gängigen Fahrzeugtypen ohne integrierte Handbrems-Feststelleinrichtung
- Schnelles und gleichmäßiges Zurücksetzen ohne Verkanten
- Vermeidung von Beschädigungen Manschetten und Kolben



### 4970/6

EAN-No. 4000896088867

HAZET Youtube-Channel



6

## Bremssattel-Rücksetz-Satz

- Mit Axiallager links- und rechts drehbar
- Zum Zurücksetzen (Drücken oder Drehen) von Bremskolben an schwimmend gelagerten Bremssattelanlagen mit oder ohne Handbrems-Feststelleinrichtung
- Axiallager verhindert die Beschädigung der Staubmanschette
- Zusätzlicher Außensechskant s 13 mm für den flexiblen Einsatz von Betätigungswerkzeugen wie z.B. Knarre
- Universell – passend für alle gängigen Fahrzeugtypen



### 2584-8 / 2784-1

## Schraubendreher-Steckschlüsseleinsatz

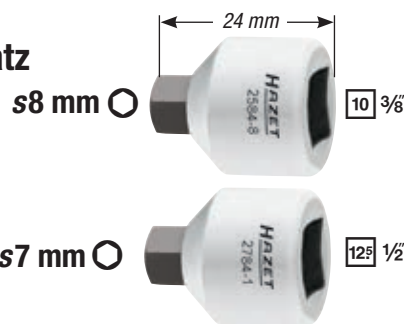

Made in Germany

HAZET No.	Beschreibung	EAN-No. 4000896+
2584-8	Bremssattel-Schraubendreher-Steckschlüsseleinsatz für AUDI	149438
2784-1	Saugrohr-Schraubendreher-Steckschlüsseleinsatz für MERCEDES-BENZ	148530



## 220-1

EAN-No. 4000896191758

### Universal-Motorstütze

- Für querliegende Motoren
- Zum Abstützen des Motors bei Arbeiten am Motor-Stützlager, Zahnriemen, Wasserpumpe oder Spannrollen
- Variable Länge: 620–900 mm

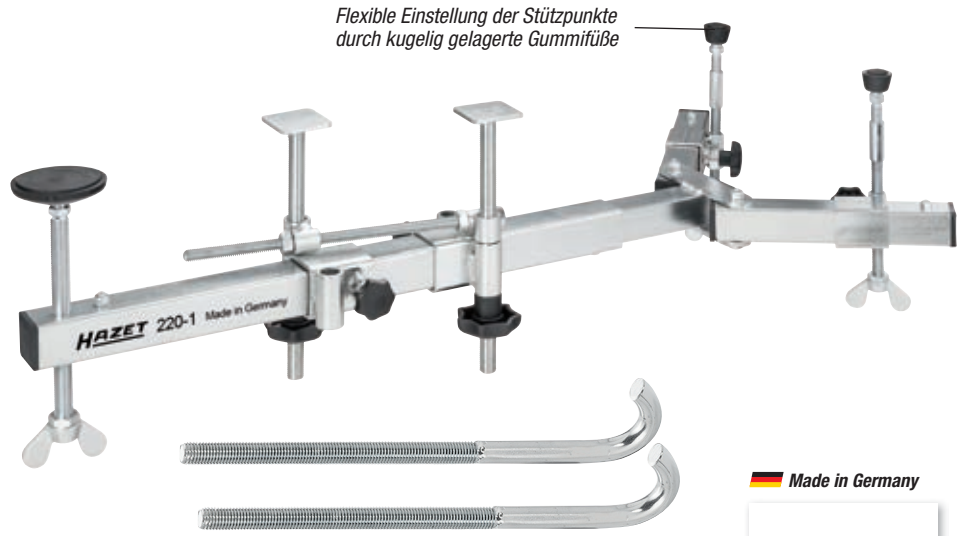

## 1847 / 1847-02/2

EAN-No. 4000896050918

### Achsmanschetten-Spann-Zange

- Robuste geschmiedete Version, daher kein Ausbrechen der Gelenke
- Zur Betätigung von Edelstahl-Achsmanschetten

Made in Germany

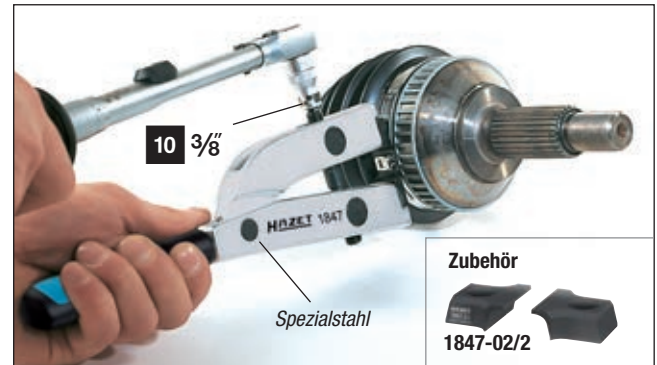

HAZET No.	Beschreibung	Anwendung / Montage	EAN-No. 4000896 +
1847	Achsmanschetten-Spann-Zange, L = 178 mm	Zur Montage von Hytelachsmanschetten für VW, AUDI, SEAT, SKODA, OPEL, FORD usw.	050918
1847-02/2	Klemmbacken-Paar für 1847 (ergibt Zange 1847-22)	Klemmbacken-Paar für Lenkgetriebe-Manschetten AUDI A4 / A5 / A6 / A7 / Q5	174447

## 4900-2 A/5

EAN-No. 4000896086054

### HAZET Sicherheits-Federspanner-Satz

- Schlagschraubertauglich
- Geschlossenes System – Wartungsfrei!
- Variables System durch schnell auswechselbare Spannplatten-Paare
- Mit Schraubstock-Klemmleiste
- Kein weiteres Spezialwerkzeug notwendig

#### Inhalt:

- 1 Grundgerät und 4 Spannplatten je 2 x 4900-11 und 4900-12  
Einsetzbar bei ca. 50 verschiedenen Fahrzeugtypen



Made in Germany

20 Years of Partnership





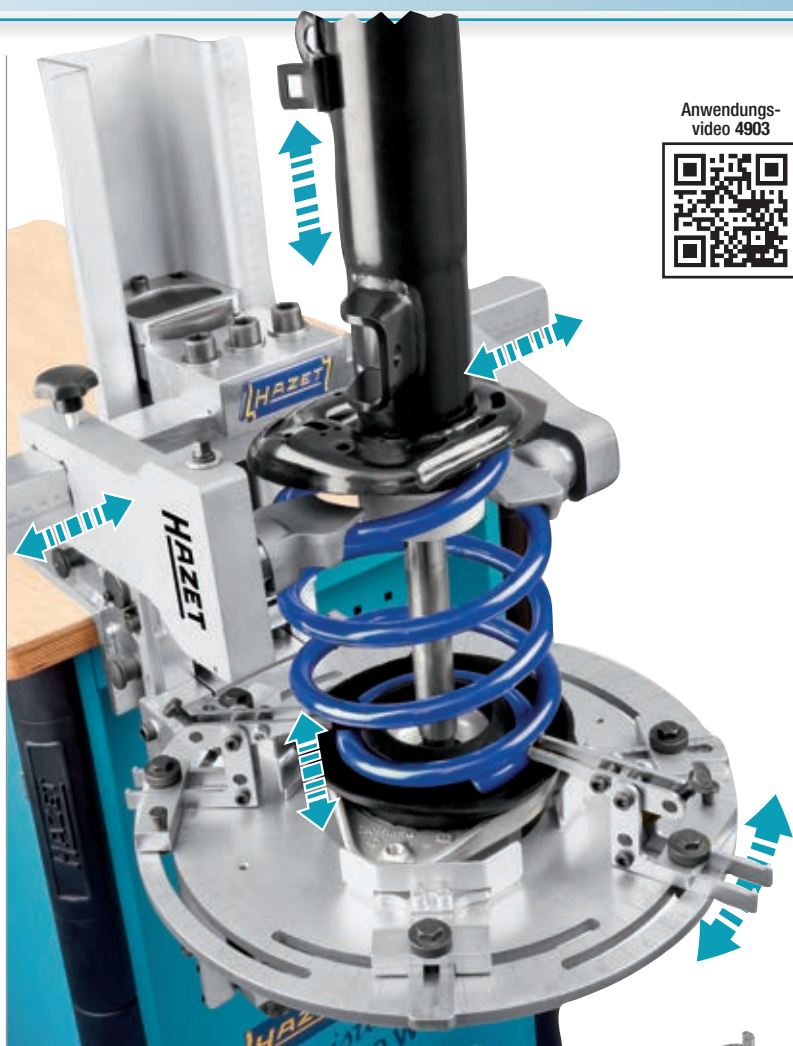

Anwendungs-video 4903



## 4903/4

EAN-No. 4000896180561

### Stationärer Universal-Federspanner

#### Neuartiges Aufnahme- und Montagekonzept

- Schwenkbar in waagerechte oder senkrechte Arbeitsposition
- HAZET-Empfehlung ergonomische Arbeitshöhe: Senkrecht einstellen, waagrecht betätigen
- Beschädigung an Dämpfern und Kopfplatten ausgeschlossen (keine Überlastungsmöglichkeit)
- Einfache, arretier- und fixierbare Federbeinaufnahme

#### Hohe Sicherheit

- Durchgängig sichere Aufnahme der Kopfplatten
- Gewindebeschädigung der Kolbenstange ausgeschlossen
- Permanente Fixierung der Feder während gesamten Arbeitsvorgangs

#### Investitions-Sicherheit – Nutzung vorhandener Komponenten SYSTEM 4900

- Vorhandene Grundgeräte 4900-2 A und alle Spannplatten des Systems 4900 einsetzbar
- Einsatz zukünftiger Anwendungen gesichert

#### Dokumentationsfähigkeit durch Skalierung

- Deutliche Zeitersparnis im Wiederholungsfall
- Feste Fixierung erübrigt Neueinstellung bei gleichem Federbein (links/ rechts)

#### Universell einsetzbar für fast alle Feder-/ Stoßdämpferbeine u.a. für MERCEDES-BENZ, W203

#### Lastfreie Demontage/ Montage bei komplett entlastetem Dämpfer

HAZET No.	Beschreibung	EAN-No. 4000896 +
4903-1	4903-1	179824
4903/2	4903-2 + 4903-3	180530
4903/2 A	4903-1 + 4900-2 A	180547
4903/3	4903-1 + 4903-2 + 4903-3	180554
4903/4	4903-1 + 4903-2 + 4900-2 A + 4903-3	180561

Made in Germany

Weitere Informationen:

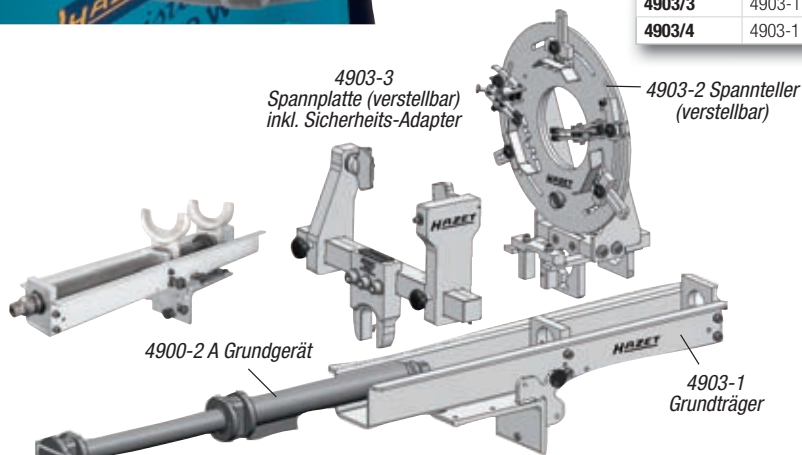

Federspanner 4903/4

Federbein-Fixierung

Schwenkbar

Optimale Arbeitshöhe ca. 1,30 m

Betätigen

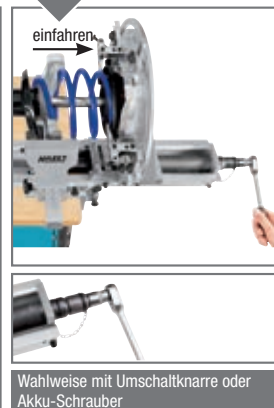
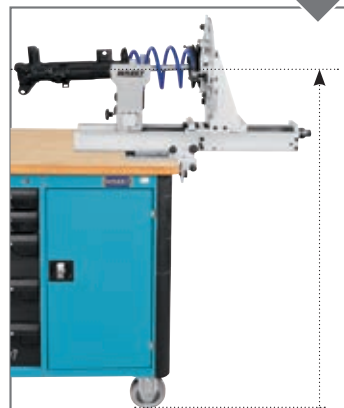
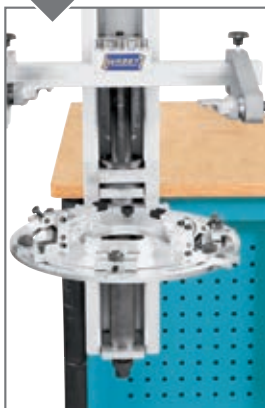

Senkrecht einstellen, waagrecht betätigen

Wahlweise mit Umschaltknarre oder Akku-Schrauber



## 900 SK/4

EAN-No. 4000896201785

Schlagschrauber siehe ab S. 27

12.5 1/2 4

NEU!

### Schlag-, Maschinenschrauber Steckschlüsseinsatz-Satz

- s 13 17 19 21 mm
- Besonders geeignet für 9012M!

Besonders kurze Bauform!



Made in Germany

## 990 VLG

12.5 1/2

NEU!

### Schraubendreher-Steckschlüsseinsatz, extra lang (XZN)

- Zur Betätigung der Antriebswellenverschraubungen an VW, AUDI, SEAT, SKODA
- Durch die Länge des Einsatzes ist das Zusammenstecken von verschiedenen Werkzeugen nicht erforderlich
- Problemloses Erreichen der Verschraubung von außen durch den Radkasten
- Große Zeitersparnis

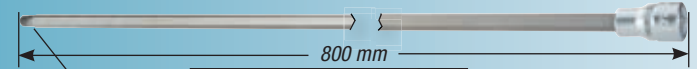

Made in Germany

HAZET No.	S mm	l <sub>1</sub> mm	l <sub>2</sub> mm	d mm	EAN-No. 4000896+
990VLg-8	8	762	800	23	201815
990VLg-10	10	762	800	23	201822

## 900 SZ/4

EAN-No. 4000896156375

12.5 1/2 4

### Schlag-, Maschinenschrauber Steckschlüsseinsatz-Satz (Doppel-6kt.)

- Zur Betätigung von Antriebs- und Gelenkwellen-Verschraubungen, z.B. s 24 mm für VW Touran ab Bj. 2006 und Passat C
- s 30 mm für Achswellenmutter an VW Golf 4, Polo und New-Beetle, AUDI TT 1,8, SKODA Octavia, Superb, Fabia
- s 32 mm zur Betätigung der Gelenkwellen-Verschraubung in der Radnabe an VW Touareg ab Bj. 2003
- s 36 mm für Achswellenmutter an BMW 3er, 5er, 7er, Z3, M3, VW Polo ab Bj. 2001, Golf Plus 1,8 TDI ab Bj. 2005, SEAT Ibiza ab Bj. 2002



Made in Germany

## 2549-18/4

EAN-No. 4000896199440

12.5 1/2 20 3/4 24 4

### Schlag-, Maschinenschrauber Steckschlüsseinsatz-Satz (Doppel-6kt.)

- Zum Aus- und Einbau der Radlager-Radnabeneinheit an der Hinterachse, z.B. an AUDI A3 ab Bj. 2004, VW Touran ab Bj. 2004, Golf 5 ab Bj. 2003, SKODA Octavia ab Bj. 2008, SEAT Leon ab Bj. 2005



Made in Germany

## 3047-36

EAN-No. 4000896190683

12.5 1/2

Made in Germany

### Schlag-, Maschinenschrauber-Steckschlüssel-Einsatz (Doppel-6kt.)

- Mit nur 47 mm Ø deutlich geringerer Außendurchmesser als bei marktüblichen Standard-Einsätzen
- Exakt angepasst an gegebenen Platzverhältnissen in der Radnabe
- Für OPEL Corsa D ab Bj. 2006, Adam ab Bj. 2012, Mokka ab Bj. 2012
- CHEVROLET Trax ab Bj. 2013
- Auch für BMW, SEAT und VW Fahrzeuge geeignet



s36 mm

12.5 1/2

## 990 S/11

EAN-No. 4000896162406

12.5 1/2 20 3/4

Made in Germany

11

### Schlag-, Maschinenschrauber-Schraubendreher-Steckschlüsseinsatz-Satz

- Für Fahrwerks- oder Motorenverschraubung an Nfz und Pkw
- Wahlweise □ Antrieb 12,5 = 1/2" oder ● 24 mm
- Mit Bohrung für Sicherungsstift oder Sicherungsfeder und Rille für O-Ring







## 4932-17

EAN-No. 4000896159741

### Hohlkolben-Zylinder 17 t

- Betriebsdruck: 700 bar
- Hublänge: 45 mm
- Außendurchmesser: 80 mm
- Komfortable Federrückstellung
- Für Gewindespindel 4932-TR20 und Mutter 4930-2



Kupplung mit Anschlussnippel

Made in Germany

HAZET No.	Beschreibung	EAN-No.
4932-M42x2	Zum Adaptieren von HAZET-Zylindern auf Klann-Anschlußgewinde	183432

## 4932/2

EAN-No. 4000896196630

### Halterung für Hohlkolben-Zylinder

- Halterung für Hohlkolben-Zylinder mit Außen- $\varnothing$  77 – 82 mm, z.B. HAZET 4932-17
- Zum Positionieren und Halten des Werkzeuges am Fahrzeug
- Waagrecht und senkrecht aufsteckbar
- Inkl. zwei Adapterhülsen zur Reduzierung der Aufnahme des Sicherheitshalters auf  $\varnothing$  25 mm



$\varnothing$  77 – 82 mm



$\varnothing$  30 mm

2



$\varnothing$  25 mm

Made in Germany

## 4932 N-110

EAN-No. 4000896187393

### Lufthydraulische Pumpe

- Max. Betriebsdruck: 700 bar
- Luftanschluss-Gewinde: 12,91 mm ( $\frac{1}{4}$ " )
- Hydraulik-Anschluss: 16,41 mm ( $\frac{3}{8}$ " ) - 18 NPTF



Jetzt inkl. Manometer

Made in Germany

H 260 x B 140 x T 186 mm

## 4932 N-100

EAN-No. 4000896187195

### Hydraulische doppelstufige Fußpumpe, mechanisch

- Zweistufiger Druckaufbau
- Maximaler Betriebsdruck: 700 bar
- Kolbenhub: 23 mm
- Füllmenge: 1300 cm<sup>3</sup>

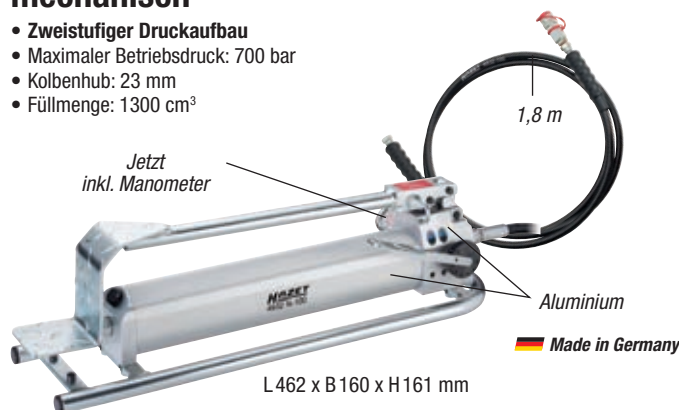

Jetzt inkl. Manometer

Aluminium

Made in Germany

L 462 x B 160 x H 161 mm

## 4926-2/6

EAN-No. 4000896164486

### Pressrahmen für Universal Silent-Gelenklager-Satz

- Ergänzungs-Satz, 6teilig zur hydraulischen Betätigung des Universal-Silent- und Gelenklagersatzes 4926-1/19 in Verbindung mit HAZET Hohlkolben-Zylinder 4932-17
- Zum Aus- und Einpressen von Buchsen und Traggelenken



Made in Germany

## 4926-1/19

EAN-No. 4000896164493

### Universal-Silent-Gelenklager-Satz

- Für den fachgerechten Aus- und Einbau von Silent- oder Gelenklagern mit  $\varnothing$  40 – 71 mm mit mechanischem Antrieb über beiliegende Spindeln (ab Innenbohrungs- $\varnothing$  min. 10 mm)
- Optionaler Einsatz des Hohlkolben-Zylinder 4932-17 möglich
- Zusätzliche Pressrahmen-Verwendung ermöglicht Aus- und Einbau z.B. von Traggelenken etc.



Made in Germany

## 4927-2701/4

EAN-No. 4000896180752

### Gelenklager Zugvorrichtungssatz MERCEDES-BENZ

- U.a. für MERCEDES-BENZ Modelle 124, 201, 202, 203, 204, 208, 209, 210, 211, 212, 140

HAZET Youtube-Channel



Made in Germany



## 4925-69/2

EAN-No. 4000896199358

### Kunststoff-Silentlager Werkzeug-Satz, mechanisch am unteren Querlenker

Ergänzungs-Satz für Silentlager Werkzeug-Satz VW / AUDI / SEAT / ŠKODA 4925-2501/5

- Ergänzungs-Satz zum Aus- und Einbau des Kunststoff-Silentlagers im Lagerbock der hinteren Aufhängung am unteren Querlenker
- Aus- bzw. Einbau des Silentlagers im eingebauten Zustand des Lagerbock am Fahrzeug
- Achsvermessung somit nicht mehr erforderlich (Zeitersparnis bis zu 1,5 Stunden inkl. Einstellung)
- **AUDI** A3 Bj. 2003 - 2012, Q3 Bj. 2011-
- **SEAT** Alhambra Bj. 2010, Altea Bj. 2004 - 2009, Leon Bj. 2005 - 2012, Toledo Bj. 2004-2009
- **ŠKODA** Octavia Bj. 2004 - 2010, Superb Bj. 2008, Yeti Bj. 2009-
- **VW** Caddy Bj. 2004 - 2010, Eos Bj. 2006-, Golf 5/6 Bj. 2003 - 2012, Jetta Bj. 2005 - 2010, Passat Bj. 2005 - 2011, Scirocco Bj. 2008-, Touran Bj. 2003 - 2010, Tiguan Bj. 2007-, Sharan Bj. 2008-

**Inhalt:**

- 1 Gehäuse 4930-721
- 1 Adapter 4925-69



Made in Germany

2

HAZET Youtube-Channel



## 4925-2509/4

EAN-No. 4000896191116

### Silentlager Werkzeug-Satz VW / AUDI / SEAT / ŠKODA

- Zum Aus- und Einbau des Silentlagers am unteren Querlenker der Vorderachse
- **AUDI** A3 Bj. 2003-2012
- **SEAT** Alhambra Bj. 2010, Altea Bj. 2004-2009, Leon Bj. 2005-2012, Toledo Bj. 2004-2009
- **SKODA** Octavia Bj. 2004-2010, Superb Bj. 2008-
- **VW** Caddy Bj. 2004-2010, Eos 2006-, Golf 5/6 2003-2012, Jetta 2005-2010, Passat 2005-2011, Scirocco 2008-, Touran 2003-2010, Tiguan 2007-, Sharan 2008-
- Zur Betätigung mit HAZET Spindel-Satz 4929-1/3 (nicht im Satz enthalten)

Demontage / Montage direkt am Fahrzeug möglich!

Made in Germany

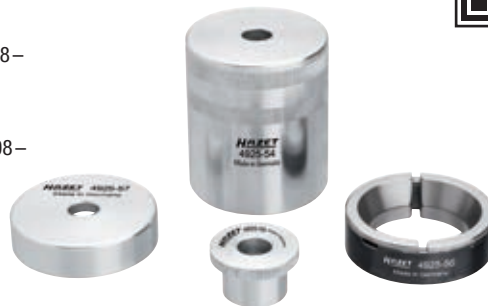

4

HAZET Youtube-Channel



## 4925-2506/16

EAN-No. 4000896175246

### Silentlager-Werkzeug-Satz

- Optional Spindelsatz 4929-1/3
- Mechanische Betätigung mit Spindel-Satz 4929-1/3
- Für Silentlager an der Hinterachse von:
- **VW:** Golf 5 Plus / Variant / 4Motion Bj. 2005-2012, Jetta / Syncro Bj. 2006-2012, Scirocco Bj. 2009-2012, Beetle Bj. 2012, Eos Bj. 2006-2012, Golf 6, Touran, Tiguan, Passat
- **SEAT:** Altea Bj. 2004-2012, Altea XL, Leon Bj. 2006-2012, Toledo Bj. 2005-2009
- **SKODA:** Octavia, Superb, Yeti 2004
- **AUDI:** A3 / S3 Bj. 2004-2012, TT / TTS Coupe/Roadster Bj. 2007-2012, Q3
- **Optional** Spindelsatz 4929-1/3
- Für Silentlager an der Hinterachse von:
- **VW:** Golf 5 Plus / Variant / 4Motion Bj. 2005-2012, Jetta / Syncro Bj. 2006-2012, Scirocco Bj. 2009-2012, Beetle Bj. 2012-, Eos Bj. 2006-2012, Golf 6, Touran Bj. 2003-2010, Tiguan Bj. 2007-, Passat Bj. 2005-2011
- **SEAT:** Altea Bj. 2004-2012, Altea XL, Leon Bj. 2006-2012, Toledo Bj. 2005-2009
- **SKODA:** Octavia Bj. 2004-2010, Superb Bj. 2008-, Yeti Bj. 2004-
- **AUDI:** A3 / S3 Bj. 2004-2012, TT / TTS Coupe/Roadster Bj. 2007-2012, Q3 Bj. 2011-

HAZET Youtube-Channel



Made in Germany

16

## 4929-1/3

EAN-No. 4000896156900

### Spindel-Satz

- Zur Betätigung der Silentlager-Sätze 4929-2901/4, 2506/16, 2509/4, 4929-2902/3, -2903/2, -2904/4 und 4925-2504/9



Made in Germany

3

## 1969-16/2

EAN-No. 4000896164462

### Schlagauszieher

- Zum Herausziehen von 4-, 5- und 6-Loch-Radnaben, Steckachsen, Bremscheiben, Bremstrommeln etc. in Verbindung mit Gelenkwellen-Abzieher-Satz 4935-2/15 oder Adapterplatte 4935-42
- Schlaggewicht 4,8 kg



Made in Germany

2

\* Mit freundlicher Genehmigung von Dr. H. Rüdiger Etzold

20 Years of Partnership





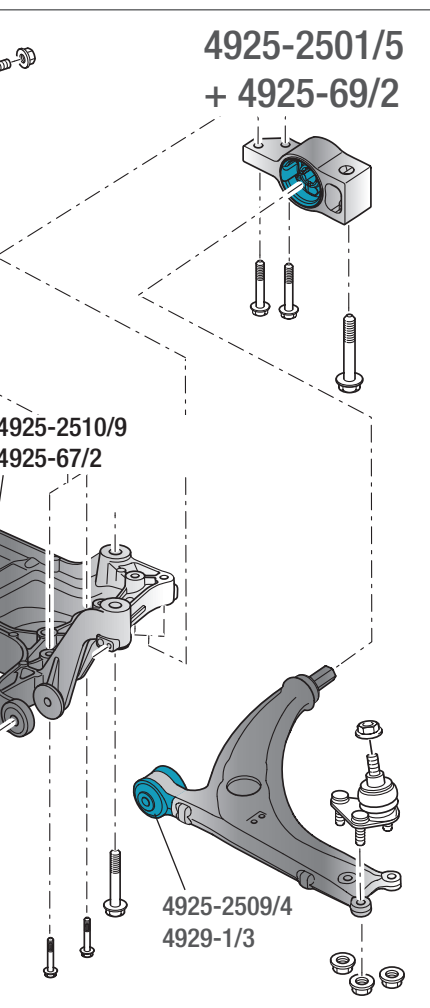

## 4925-2501/5

EAN-No. 4000896159406



### Silentlager Werkzeug-Satz VW / AUDI / SEAT / ŠKODA

- Aus- und Einzieh-Druckscheibe, Gehäuse
- Zum Aus- und Einziehen der Silentlager in der Konsole am Querlenker der Vorderachse
- Arbeiten im eingebautem Zustand
- Erspart die Achsvermessung
- **VW** Polo 9N Bj. 2002 - 2009, Fox ab Bj. 2005
- **AUDI** A2 Bj. 2000 - 2005
- **ŠKODA** Fabia Bj. 2000 - 2004
- **SEAT** Ibiza, Altea, Cordoba Bj. 2003 - 2005

#### Inhalt:

- Druckscheiben Ein- und Ausbau, Zentrierscheibe, Spindel, Gehäuse

Made in Germany

5 x 4925-4 5 6 7 8 A



5

## 4925-2510/11

EAN-No. 4000896202454



### Doppel-Silentlager Werkzeug-Satz inkl. Spindel

- Zum Aus- und Einbau des Doppel-Silentlagers im Aggregatenträger
- **AUDI**: A3, Q3, TT ab Bj. 2003
- **SEAT**: Leon, Altea, Alhambra ab Bj. 2004
- **SKODA**: Octavia, Superb, Yeti ab Bj. 2004
- **VW**: Caddy, Golf 5-6, Jetta, Passat, CC, Sharan, Scirocco, Eos, Touran, Tiguan ab Bj. 2003

HAZET Youtube-Channel



Made in Germany

15

## 4935-2/15

EAN-No. 4000896164479

### Radnaben- / Gelenkwellen-Abzieher-Satz

- Zum mechanischen Herauspressen von Gelenkwellen mit Gewinde-Spindel HAZET 4935-44-M 20
- Bei Verwendung des optional erhältlichen HAZET-Hohlkolben-Zylinders 4932-17 stellen selbst extrem festsitzende Teile kein Problem dar
- Passend für: **ALFA ROMEO, AUDI, BMW, CITRÖEN, FIAT, LADA, LANCIA, MERCEDES-BENZ, OPEL, PEUGEOT, RENAULT, SAAB, SEAT, VW** etc.

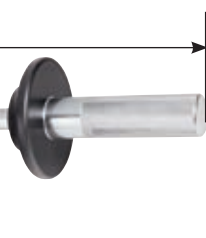

Made in Germany

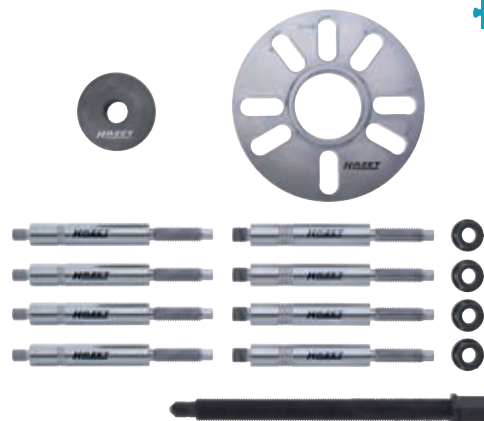

HAZET-Partner:  
**extra.**  
Prämienystem  
Kaufen und punkten!



## 4934-2572/12

EAN-No. 4000896150410

### Kompakt-Radnaben-Lagereinheit-Werkzeug-Satz

- Einsteiger-Satz (72 mm  $\varnothing$ )
- Zur Demontage und Montage der Radnaben-Lagereinheit in eingebautem Zustand
- Anwendungs-Vorraussetzung: Gewinde-Spindel 4930-1 sowie Spindelmutter 4930-2
- AUDI A1 ab Bj. 2011, A2 ab Bj. 2000, SKODA Fabia ab ab Bj. 2000, Roomster ab Bj. 2006, VW Polo ab Bj. 2002, Polo (6R), Fox ab Bj. 2005, SEAT Ibiza ab Bj. 2002
- Anwendung: Fahrzeugtypen mit Radlager  $\varnothing$  72 mm:



HAZET Youtube-Channel

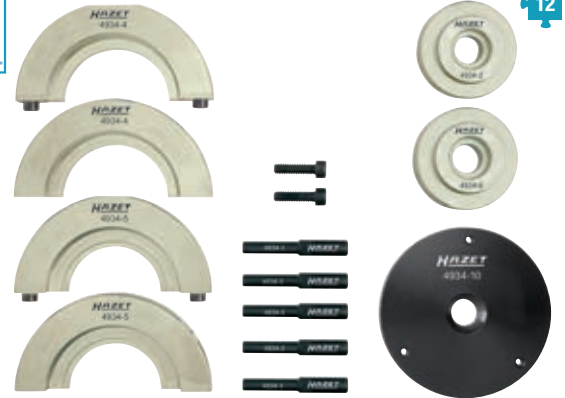

12

Made in Germany

## 4934-2585/12

EAN-No. 4000896150434

### Kompakt-Radnaben-Lagereinheit-Werkzeug-Satz

- Spezial-Satz (85 mm  $\varnothing$ )
- Zur Demontage und Montage der Radnaben-Lagereinheit in eingebautem Zustand
- Anwendung:
- Fahrzeugtypen mit Radlager  $\varnothing$  85 mm:
- VW T5 (Vorder- und Hinterachse – Hinterachse nur in Verbindung mit 4934-8507) und Touareg mit 16 Zoll-Fahrwerk
- Anwendungs-Vorraussetzung: Gewinde-Spindel 4930-1, Spindelmutter 4930-2



HAZET Youtube-Channel

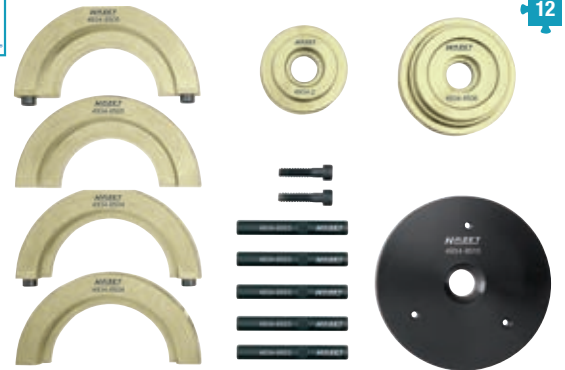

12

Made in Germany

## 4934-3478/11

EAN-No. 4000896166350

### Kompakt-Radnaben-Lagereinheit-Werkzeug-Satz

- Spezial-Satz  $\varnothing$  78 mm
- Zur Demontage und Montage der Radnaben-Lagereinheit mit Stehbolzen im eingebauten Zustand
- Lagereinheit mit Stehbolzen für:
- FORD Focus 2 ab Bj. 2004, Focus C-Max Bj. 2003 bis 2007 sowie C-Max ab Bj. 2007, Galaxy ab Bj. 2006, S-Max ab Bj. 2001
- Volvo C30 ab Bj. 2006, C70 2 Cabriolet ab Bj. 2006, S40 ab Bj. 2004, V50 ab Bj. 2004
- MAZDA 3 (BK) 1,4i 1,6i, 2,0i 1,6DI Turbo ab Bj. 2003
- Mechanische Betätigung mit HAZET Gewinde-Spindel 4930-1 sowie Spindelmutter 4930-2



HAZET Youtube-Channel

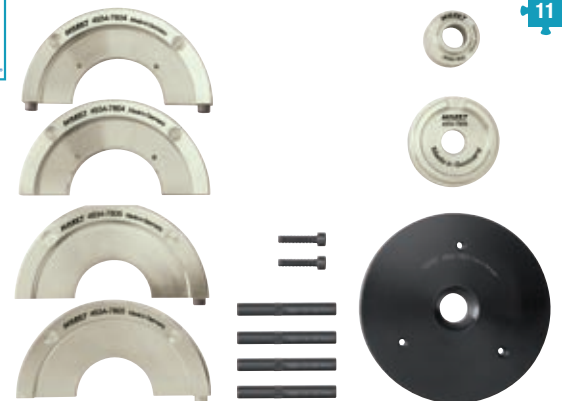

11

Made in Germany

## 4930-1/22

EAN-No. 4000896164776

### Radlager-Werkzeug-Satz

- Zur Demontage und Montage der Radlager und Aufpressen der Nabe
- Radlagerwerkzeug-Satz für mechanische und hydraulische Betätigung
- Hydraulisch in Verbindung mit Hohlkolben-Zylinder 4932-17 und Gewinde-Spindel 4932-TR 20
- Zum Aus- und Einbau des Radlagers und Aufpressen der Nabe

HAZET Youtube-Channel

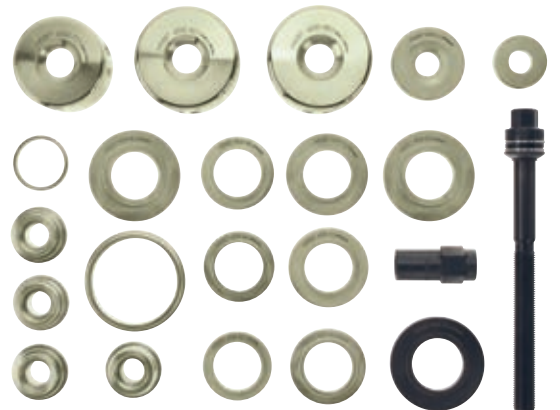

22

Made in Germany

20 Years of Partnership







## 4670-1/12

EAN-No. 4000896132898

### System-Kabel-Entriegelersortiment

- Basis-Satz für ca. 80% aller PKW-Steckkontakte
- Erstausrüster-Qualität

Made in Germany



12

Umfangreiches System-Kabel-Entriegelersortiment siehe auch Werkzeug-Handbuch 2016 ab Seite 415.

## 1787 F/5

EAN-No. 4000896133017

### Schnellspann-Abzieher-Satz, 2-armig

Inhalt:

- 1787 F-9
- 1787 F-13
- 1787 F-16
- 1787 F-20
- 1787 F-25

Made in Germany

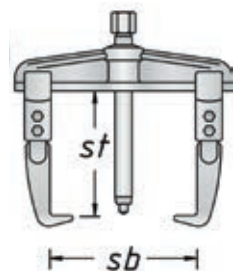

5

HAZET No.	Beschreibung	sb mm	st mm	EAN-No. 4000896+
1787 F-9	Schnellspann-Abzieher 2-armig	90	100	134151
1787 F-13	Schnellspann-Abzieher 2-armig	130	100	134168
1787 F-16	Schnellspann-Abzieher 2-armig	160	150	134175
1787 F-20	Schnellspann-Abzieher 2-armig	200	150	134182
1787 F-25	Schnellspann-Abzieher 2-armig	250	200	134199
1787 F-35	Schnellspann-Abzieher 2-armig	350	200	136094

## 1779 / 1790-7

### Universal-Kugelgelenk-Abzieher



Made in Germany



HAZET No.	Beschreibung	sb mm	a mm	EAN-No. 4000896+
1779-1	Universal-Kugelgelenk-Abzieher	65	23	135974
1779-3	Universal-Kugelgelenk-Abzieher (ohne Abb.)	85	32	135998
1790-7	Universal-Kugelgelenk-Abzieher	12-50	20	148073

## 2797-14

EAN-No. 4000896202201

10 3/8

NEU!

### Scheinwerfer-Einstellwerkzeug

- Zur Scheinwerfer-Einstellung bzw. Spaltmaß-Einstellung gegenüber Stoßfänger und Motorhaube (insbesondere nach Karosserie-Reparaturen bzw. Scheinwerfer-Wechsel) an MERCEDES-BENZ 205 C-KLASSE ab Bj. 2014
- Auf die sehr beengten Platzverhältnisse abgestimmtes Werkzeug
- Abtrieb: 14 mm Außen-6.-kt.



Made in Germany

## 4655-1

EAN-No. 4000896120666

### Radio-Demontage-Werkzeug

- Ausbau von Autoradios vieler Fahrzeughersteller und Autoradio-Anbieter
- VW, AUDI, FORD, BMW, MERCEDES-BENZ, PORSCHE, GM OPEL, SKODA, FIAT, LAND-ROVER, KENWOOD, SONY, CLARION, BLAUPUNKT und viele mehr



## 1787 S-1

EAN-No. 4000896133222

### Abzieher-Satz, 2-armig

- 3 in 1
- 6 Haken in 3 Längen-Paaren



Made in Germany

HAZET No.	Max to.	sb mm	st mm
1787 S-1	3	130	100-200-250



## Assistent<sup>®</sup> 179-6/131

EAN-No. 4000896194025

### Werkstattwagen

131 Profi-Werkzeuge!



- 1 Schraubenschlüssel-Satz 163-362/39, 39teilig
  - 12 x s 6 x 7–34 x 36 mm
  - 18 x s 6–27 mm
  - 9 x im Kunststoff-Halter (transparent) s 1,5–10 mm

Große Schlüsselweiten  
bis SW 36 für Industrie  
und NFZ!



131



Sortiments-Inhalt:



- 2 Werkzeugsatz 163-224/57 63 1/4 s 5,5–13 mm 124 1/2 s 10–32 mm
- 3 Schraubendreher-Einsatz-Satz 163-220/13, 13teilig
  - 124 1/2 s 5–19 mm 124 1/2 s 6–10 mm
- 4 Werkzeugsatz 163-363/22, 22teilig
  - 6 x Ø 2–8 mm 1 x 500 g 1 x Ø 35 mm
  - 8 x 0,5 x 3,0–1,2 x 6,5 mm PH1, PH2 PZ1, PZ2
  - 1 x 1 x 1 x 1 x 1 x 1 x 1 x 1 x
  - 1 x 24 mm 1 x
- 5 Weichschaum-Einlage mit Kleinteilefächern 163-522 x 50 (3x)

## 179 W-7/128

EAN-No. 4000896164790

### Fahrbare Werkbank

128 Profi-Werkzeuge!

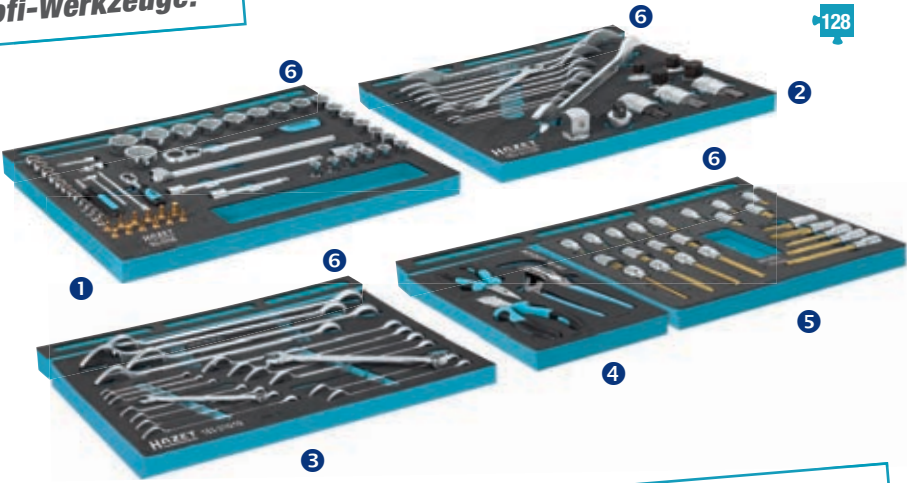

128

- 1 Steckschlüssel-Satz 163-57/56, 56teilig 63 1/4 s 4–14 mm 124 1/2 s 10–34 mm
- 2 Werkzeug-Satz 163-211/20, 20teilig s 8 x 9–34 x 36 mm
  - T60, T80, T100 s 14, 17, 19, 22 mm
- 3 Ring-Maulschlüssel-Satz 163-210/19, 19teilig s 8–34 mm
- 4 Zangen-Satz 163-96/3, 3teilig
- 5 Schraubendreher-Einsätze 163-119/23, 23teilig
  - s 5–19 mm s 8–18 mm
- 6 Weichschaum-Einlage mit Kleinteilefächern 163-522 x 50 (4x)
- 7 Ring-Maulschlüssel s 36, 41 mm
- 8 Doppel-Maulschlüssel s 36 x 41, 46 x 50 mm
- 9 Magnetischer Sucher 1976

Sortiments-Inhalt:



Große Schlüsselweiten  
für Industrie und NFZ!

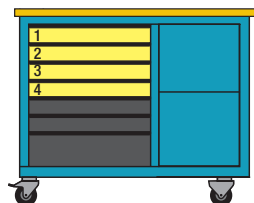





**HEAVY DUTY**

**HAZET**

### 163-210/19

EAN-No. 4000896164714

19

### Ring-Maulschlüssel-Satz

8 9 10 11 12 13 14 15 16 17  
18 19 21 22 24 27 30 32 34 mm

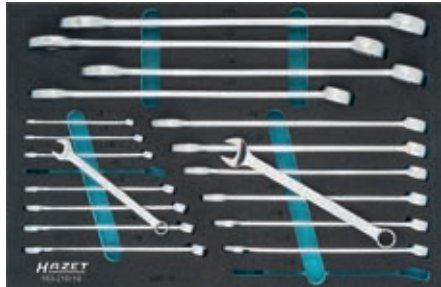

Made in Germany

3/3			
-----	--	--	--

### 163-211/20

EAN-No. 4000896164707

20 3/4 20

### Schraubenschlüssel- / Steckschlüssel-Satz

8 x 9 10 x 11 12 x 13 14 x 15 16 x 18 17 x 19 20 x 22  
21 x 22 24 x 27 30 x 32 34 x 36 mm

14 17 19 22 mm T60 T80 T100

20 3/4 - 25 1" 20 3/4 - 125 1/2



Made in Germany

2/3			
-----	--	--	--

### 163-406/20

EAN-No. 4000896200054

20 3/4 20 3/4 20

### Steckschlüssel-Satz

19 21 22 24 27 30 32 34 36 38 41 46  
50 55 60 mm

200, 400 mm

1016



20 3/4

Made in Germany

3/3			
-----	--	--	--

### 163-407/35

EAN-No. 4000896199990

125 1/2 35

### Schraubendreher- / Steckschlüsseleinsatz-Satz

4 5 6 7 8 9 10 12 17 19 22 mm

T20 T25 T27 T30 T40 T45 T50 T55 T60

5 6 8 10 12 14 16 18 mm

6 7 8 9 10 12 14 mm



Made in Germany

2/3			
-----	--	--	--

### 1000 Z, EAN-No. 4000896001477 Steckschlüssel-Satz (Doppel-6kt.)

Made in Germany

10 x	20 3/4	22 24 27 30 32 36 38 41 46 50 mm
3 x		20 3/4 20 3/4
2 x	20 3/4 - 20 3/4	200, 400 mm



578 x 235 x 88 mm

20 3/4 für Industrie und NFZ!

### 1100 Z, EAN-No. 4000896002504 Steckschlüssel-Satz (Doppel-6kt.)

Made in Germany

11 x	25 1"	32 36 41 46 50 55 60 65 70 75 80 mm
4 x		25 1" 25 1" 25 1"
2 x	25 1" - 25 1"	200, 400 mm

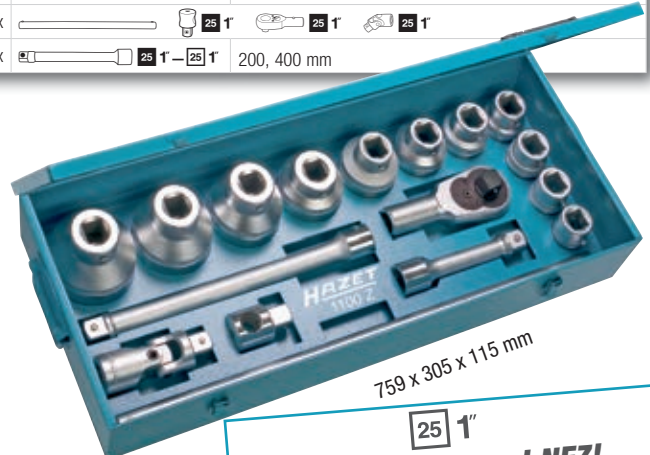

759 x 305 x 115 mm

25 1" für Industrie und NFZ!



## Ring-Maulschlüssel-Satz, extra lang, schlanke Bauform

8 12

4 neue Größen  
S 11, 12, 22, 30 mm

NEU!



Made in Germany

HAZET No.			EAN-No. 4000896 +
600 Lg/8	8 x	10 13 14 17 19 24 27 32 mm	199938
600 Lg/12	12 x	10 11 12 13 14 17 19 22 24 27 30 32 mm	202492

## Vorschlaghammer

- Hickory-Stiel
- Besonders sicher durch doppelte Verkeilung (1 Ringkeil + 1 Holzkeil)
- DIN 1042



Made in Germany

HAZET No.	g	g	l mm	EAN-No. 4000896 +
2139-1	3000	3510	600	196197
2139-2	5000	5730	800	196203
2139-3	8000	8700	900	196210

## 843 Gewinderoll-Sätze

- Problemlose Instandsetzung eines defekten Gewindes ohne großen Aufwand
- Spanlose Aufarbeitung des Gewindes
- Kein Ersetzen teurer Fahrzeug-Komponenten durch neue professionelle Reparaturmöglichkeit
- Instandsetzung der Komponente oftmals im eingebauten Zustand möglich
- Festigkeit des Bauteils bleibt erhalten



- Sogar der Gewindeanfang lässt sich ohne Probleme wieder darstellen
- Einsatz des Gewinderoll-Satz bewirkt Prägepolierung, die Korrosion reduziert
- Extrem handliches Werkzeug ermöglicht Arbeiten auch unter beengten Platzverhältnissen (insbesondere bei großen Durchmessern)
- Einfache manuelle Betätigung ohne besonderen Kraftaufwand

NEU!

Made in Germany

### 843-1/8

EAN-No. 4000896200566

- 1 Rollensatz, 1,25 mm Steigung – Rechtsgewinde
- 1 Rollensatz, 1,5 mm Steigung – Rechtsgewinde



Für Gewinde:  
Ø 5 – 16 mm

Weitere Größen  
siehe Seite 17

Made in Germany

1/9			
-----	--	--	--

### 843-4/9

EAN-No. 4000896200535

- 1 Rollensatz, 1,5 mm Steigung – Rechtsgewinde
  - 1 Rollensatz, 1,5 mm Steigung – Linksgewinde (\*)
- (\*) 1,5mm Rechts- und Linksgewinde werden z.B. sehr häufig an NFZ-Achsen eingesetzt.



Für Gewinde:  
Ø 50 – 110 mm

Made in Germany

1/3			
-----	--	--	--





**Drehmoment-Schlüssel bis 2000 Nm** 20 3/4" 25 1"

SYSTEM 6000 1CT 300 – 2000 Nm

- Weniger Spiel und höhere Präzision durch neue Schraubverbindung zum Aufsteckwerkzeug

**300–2000 Nm für Industrie und NFZ!**



Made in Germany

HAZET No.	■	Drehmomentbereich Nm	Teilung	Auslösegenauigkeit	l mm	Min.	Max.	EAN-No. 4000896 +
6145-1CT	20 3/4"	300–800	2,5	± 2 %	1280	26,1	70,9	025565
6150-1CT	20 3/4"	400–1000	5	± 3 %	1788	24,1	60,7	141067
6160-1CT	25 1"	600–1600	5	± 3 %	2455	26,0	69,8	155316
6170-1CT	25 1"	800–2000	6	± 4 %	3034	27,8	69,9	177776

Mit Seriennummer und Zertifikat

**9022 SR-1** 125 1/2"

EAN-No. 4000896170593

**Schlag-Ratschenschrauber**

- Für Handnachzug mit Drehmomenten > 270 Nm
- Rückschlagfrei



HAZET No.	■	max.	1/min.	kg	l/min.	dB(A)	m/s <sup>2</sup>	l mm
9022 SR-1	125 1/2"	102	400	1,99	113	LpA 91	4,53	280

**9013 MG** 20 3/4"

EAN-No. 4000896109210

**Schlagschrauber**

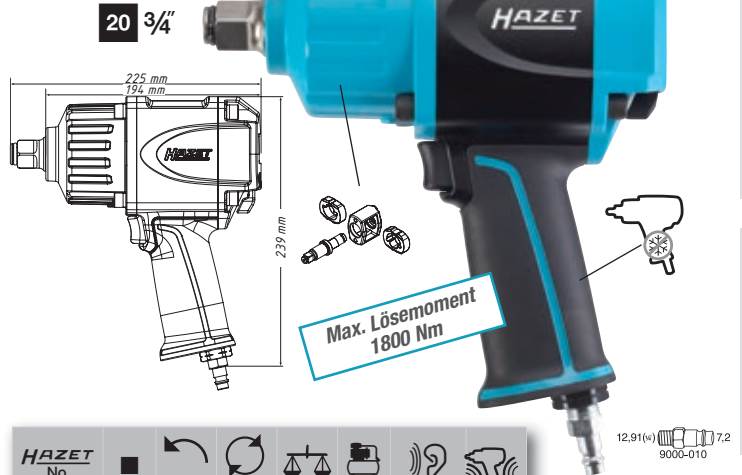

HAZET No.	■	max.	1/min.	kg	l/min.	dB(A)	m/s <sup>2</sup>
9013 MG	20 3/4"	1800	6100	5,16	198	LpA 96,8	12,18

**9014 MG-1** 25 1"

EAN-No. 4000896196661

**Schlagschrauber**

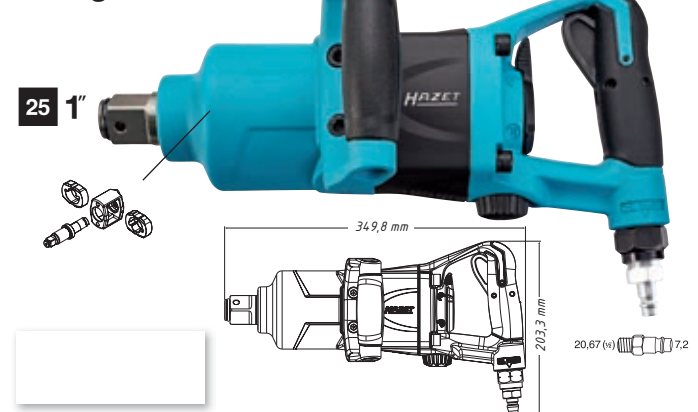

HAZET No.	■	max.	1/min.	kg	l/min.	dB(A)	m/s <sup>2</sup>
9014 MG-1	25 1"	2712	6200	6,8	271	LpA 104,5	12,57

**9014 MG-2** 25 1" (Lange Ausführung)

EAN-No. 4000896196678

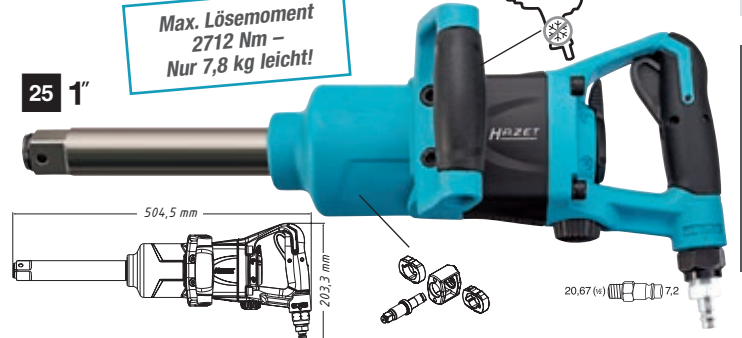

HAZET No.	■	max.	1/min.	kg	l/min.	dB(A)	m/s <sup>2</sup>
9014 MG-2	25 1"	2712	6200	7,85	271	LpA 104,5	12,88



Blick unter Sattelaufleger

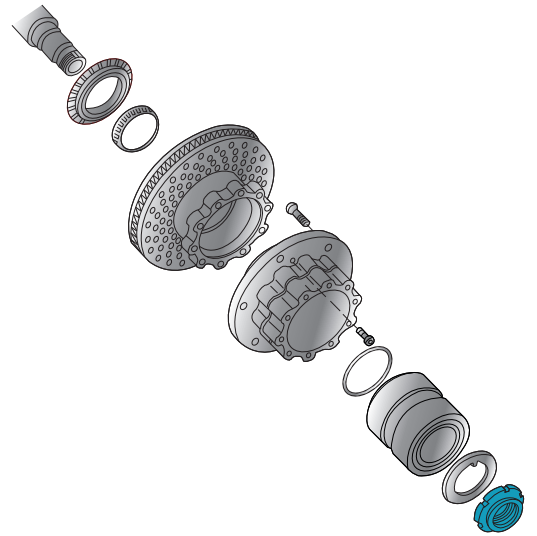

## Betätigungswerkzeuge für Nfz Achsmuttern und Radnaben

- Hohe Passgenauigkeit
- Präzise Zapfen-Geometrien für idealen Werkzeugeingriff in Nutmutter
- Massive Ausführung: Hohe (Form-) Stabilität auch bei sehr hohen Löse- oder Anzugsmomenten
- Drehmoment-Anzugswerte gemäß Hersteller-Angaben beachten, Anzug z.B. mit HAZET Drehmomentschlüssel 6145-1CT, 6150-1CT

**4937-87/3**

EAN-No. 4000896199235

20 3/4" 3

### Nfz Zapfenschlüssel-Satz für MAN, MERCEDES-BENZ

- Für Reparatur und Wartungsarbeiten an Radnabe, Radlager oder Bremsscheibe
- Für z.B. **MAN** TGL Vorderachse ab Bj. 2000 und L 2000 **MERCEDES-BENZ** Atego Hinterachse HL2, 814 Vitaro
- Zapfenschlüssel für Hinterachse, Innen-Ø: 87 mm
- Länge (gesamt): 65 mm
- 6 Zapfen, Zapfenbreite: 10 mm
- Mit 2 auswechselbaren Führungsrohren
- Außen-Ø: 49 mm, 57 mm
- Länge (gesamt): 140 mm

Nutmutter



Made in Germany

**4937-117/2**

EAN-No. 4000896199242

20 3/4" 2

### Nfz Zapfenschlüssel-Satz für Hinterachse MERCEDES-BENZ

- Für Reparatur- und Wartungsarbeiten im Hinterachsbereich
- Für **MERCEDES-BENZ** Actros, Hypoid-Hinterachse HL, HL 8
- Innen-Ø: 117 mm
- Länge (gesamt): 200 mm
- 6 Zapfen, Zapfenbreite: 9,8 mm
- Mit Führungsrohr
- Außen-Ø: 60 mm
- Länge (gesamt): 185 mm

Nutmutter



Made in Germany





### 4937-103/3

EAN-No. 4000896199259

20 3/4" 3

## Nfz Zapfenschlüssel-Satz für Hinterachse MAN und MERCEDES-BENZ

- Für Reparaturen und Wartungsarbeiten an Radnabe, Radlager oder Bremsscheibe
- Für **MAN** und **MERCEDES-BENZ** 10 t und 13 t AP Hypoid und Nachlaufachse N7/4, Omnibus 0305G, 0405G
- **MAN** Außenplaneten-Hinterachse F-Reihe H7, HD7,
- Hypoid-Hinterachse F-Reihe HY-1175, HDY-1175
- Innen-Ø: 103 mm
- Länge (gesamt): 140 mm
- 6 Zapfen, Zapfenbreite: 11,5 mm
- Mit 2 auswechselbaren Führungsrohren
- Außen-Ø: 51,5 mm, 66,5 mm
- Länge (gesamt): 135 mm

Nutmutter



Made in Germany

### 4937-101/4

EAN-No. 4000896199266

20 3/4" 4

## Nfz Zapfenschlüssel-Satz für Hinterachse MERCEDES-BENZ

- Für Demontage-/ Montagearbeiten an der Hinterachse sowie Reparatur und Wartungsarbeiten an Radnabe, Radlager oder Bremsscheibe
- **MERCEDES-BENZ** Außenplaneten-Achse, wie Nachlaufachse NR7/4
- **MERCEDES-BENZ** Außenplaneten-Hinterachsen (Europa-Achsen) 10 t und 13 t,
- **MERCEDES-BENZ** Außenplaneten-Achse 7 t AL7/1
- Innen-Ø: 101,5 mm
- Länge (gesamt): 140 mm
- 12 Zapfen, Zapfenbreite: 11,4 mm
- Mit 3 auswechselbaren Führungsrohren
- Außen-Ø: 50, 51, 53 mm
- Länge (gesamt): 85 mm

Nutmutter

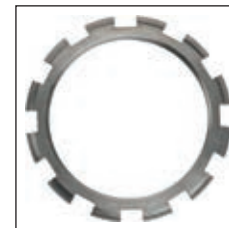

Made in Germany

### 4937-62

EAN-No. 4000896199020

20 3/4"

## Nfz Zapfenschlüssel für Hinterachse MERCEDES-BENZ, MAN

- Zapfenschlüssel für Hinterachsmuttern
- **MERCEDES-BENZ** Actros, Atego (Schwerausführung): LN2, SK Hinterachse
- Mit Außenführungsband
- Innen-Ø: 62,8 / 70 mm;
- 6 innenliegende Zapfen, Zapfenbreite: 7,5 mm
- Länge (gesamt): 85 mm

Nutmutter



Made in Germany

### 4937-80

EAN-No. 4000896199006

20 3/4"

## Nfz Achsmutter-Steckschlüssel, 8-kant, s 80 mm, Vierkant 20 mm = 3/4"

- Zur Demontage/ Montage der Vorderachsmutter vor der Bremsscheibe
- **SCANIA** Baureihe R Baureihe 4 Baureihe 124 I - 144 I - etc.,
- Geeignet für Schlagschrauber, z. B. HAZET 9013 SPC, 9013 MG
- Antrieb: s 80 mm **8-kt.**

Achsmutter



Made in Germany

**4937-95**

EAN-No. 4000896199457

**20** 3/4"

### Nfz Ölkappen/ Achsmutter-Steckschlüssel, 6-kt., s 95 mm

- Betätigung der Ölkappe an Vorderachse, für z.B. **IVECO** Stralis und Eurofire, **MERCEDES-BENZ** Discos-Trailer mit Kompaktlagerung HUB-Unit
- Antrieb: 20 mm = 3/4"
- Abtrieb: s 95 mm



Ölkappe

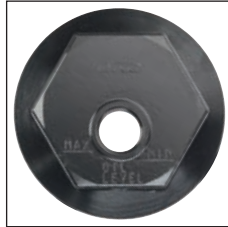

Made in Germany

**4937-90**

EAN-No. 4000896199280

**36**

### Nfz Achsmutter-Steckschlüssel mit Führungsbund, s 90 mm

- Zur Betätigung der Hinterachsmutter an z.B. **IVECO** Daily 6,5 t; 7,0 t
- Steckschlüssel umschließt komplett die flache Hinterachsmutter für sicheres Arbeiten
- Geeignet für Schlagschrauber, z.B. HAZET 9013 SPC, 9013 MG mit Einsatz 1000S-36
- 6-kt. Antrieb: s 36 mm
- Abtrieb: s 90 mm



Achsmutter



Made in Germany

**4937-110**

EAN-No. 4000896199273

**25** 1"

### Nfz Radkapsel-Schlüssel, Ø 110 mm für flach-ovale BPW-Radkapsel

- Für **BPW** Eco und Eco 4plus Achsen
- Perfekte Passform zur **BPW**-Kontur Ø 110 mm



Radkapsel



Made in Germany

**4937-26/3**

EAN-No. 4000896199013

**12.5** 1/2" **3**

### Nfz Zentrierhülsen-Satz für Felgenloch 26 M22 x 1,5

- Für z.B.: **DAF, FORD, MAN, MERCEDES-BENZ, RENAULT, Volvo**
- Zur schnellen Montage von zentrierten NFZ-Steilschulterrädern für Felgenloch Ø 26 mm
- Keine Beschädigung des Gewindes sowie genaue Zentrierung der Felgen durch konisch angedrehte Hülsen
- Hohe Passgenauigkeit durch präzise Gewindefertigung
- Länge (gesamt): 115 mm
- Innen-Gewinde: M22 x 1,5 mm



Made in Germany





**4937-27/3**

EAN-No. 4000896202010

12,5 1/2 3

### Nfz Zentrierhülsen-Satz

- Für Felgenloch  $\varnothing$  26 mm, 7/8" - 11G z.B. **SCANIA**
- Zur schnellen Montage von zentrierten Nfz-Steilschulterrädern für Felgenloch  $\varnothing$  26 mm
- Keine Beschädigung des Gewindes sowie genaue Zentrierung der Felgen durch konisch angedrehte Hülsen
- Hohe Passgenauigkeit durch präzise Gewindefertigung
- Antrieb: 12,5 mm = 1/2"
- Länge (gesamt): 115 mm
- Innen-Gewinde: 7/8"-11G
- Oberfläche: brüniert



Made in Germany

**4937-105/2**

EAN-No. 4000896201938

25 1" 60 2

### Nfz Achsmutter-Steckschlüssel-Satz

- 6-kt. Antrieb: s 105 mm
- Antrieb: 25 mm = 1" sowie Außen 6-kt. s 60 mm
- Einschraubbares Führungsrohr ermöglicht flexiblen Einsatz
- **DAF** mit Führungsrohr
- **RENAULT, Volvo** ohne Führungsrohr
- Mit Außenführungsband



Made in Germany

**4937-92**

EAN-No. 4000896201952

20 3/4" 46

### Nfz Zapfenschlüssel für Vorderachse MAN

- Zapfenschlüssel **MAN** TGX, TGA, TGS alle Modelle ab Bj. 2000, z.B. Vorderachse V9-82L-01 (Scheibenbremse mit ABS) und **MERCEDES-BENZ** Atego Hinterachse sowie verschiedene **MAN**, **MERCEDES-BENZ**, **VAN HOOL** und **NEOPLAN** Omnibusse
- Innen- $\varnothing$ : 100,5 mm
- Innen- $\varnothing$  (Zapfen-Zapfen): 92,5 mm
- Außen- $\varnothing$ : 114 mm
- 6 innenliegende Zapfen mit Breite 7 mm
- Antrieb: 20 mm = 3/4" sowie Außen 6kt. s 46 mm



Made in Germany

**4937-111/2**

EAN-No. 4000896201945

25 1" 60 2

### Nfz Zapfenschlüssel-Satz für Hinterachse MAN

- Für **MAN** TGX, TGA, TGS z. B. Hinterachse: HY 1350
- 4-kt. Antrieb: 25 mm = 1" sowie Außen 6-kt.: s 60 mm
- 6 Zapfen mit Breite 11 mm
- Innen- $\varnothing$ : 134,5
- Innen- $\varnothing$  (Zapfen-Zapfen) 118 mm
- Außen  $\varnothing$  148,5 mm



Made in Germany



## 4937-100

EAN-No. 4000896201983

### Nfz Montagehülse MAN, Gewinde M100 x 1,5

- Montagehülse zum Schutz des Gewindes auf der Achse bei der Lagerdemontage und Montage
- Verwendung bei **MAN** TGX, TGA, TGS z. B. für **MAN** HY 1350 Achse (13t)
- Nur einmaliges Heben der ca. 40 kg schwere Lagereinheit (Lager + Bremsscheibe + Radnabe) auf Montagehülse, danach Schieben bis zum Lagersitz mit  $\varnothing$  105 mm
- Gewinde: M100 x 1,5
- Außen- $\varnothing$ : 105 mm
- Antrieb über Querstange oder ohne Zusatzwerkzeuge (geriffelte Grifffläche) möglich



NEU!



Made in Germany

## 4937-7588

EAN-No. 4000896202003

NEU!

### Nfz Montagehülse SAF – Gewinde M75 x 1,5 rechts/ links

- Montagehülse zum Schutz des Gewindes am Achsstummel bei der Lagerdemontage und Montage
- Hülse verfügt sowohl über ein Linksgewinde als auch ein Rechtsgewinde M75 x 1,5
- Für scheiben- und trommelgebremste **SAF** Achsen mit Lagersitz  $\varnothing$  88 mm
- Nur einmaliges Heben der ca. 40 kg schwere Lagereinheit (Lager + Bremsscheibe + Radnabe) auf Montagehülse, danach Schieben bis zum Lagersitz mit  $\varnothing$  88 mm
- Außen- $\varnothing$ : 88 mm
- Antrieb über Querstange oder ohne Zusatzwerkzeuge möglich



Made in Germany

## 4937-7582

EAN-No. 4000896201969

NEU!

### Nfz Montagehülse MAN - Gewinde M75x1,5

- Montagehülse zum Schutz des Gewindes auf der Achse bei der Lagerdemontage und Montage
- Verwendung bei **MAN** TGL, TGM, L-Reihe, HL 2
- Nur einmaliges Heben der ca. 40 kg schwere Lagereinheit (Lager + Bremsscheibe + Radnabe) auf Montagehülse, danach Schieben bis zum Lagersitz mit  $\varnothing$  82 mm
- Gewinde: M75 x 1,5
- Außen- $\varnothing$ : 82 mm
- Antrieb über Querstange oder ohne Zusatzwerkzeuge (geriffelte Grifffläche)



Made in Germany

## 4937-7578

EAN-No. 4000896201990

NEU!

### Nfz Montagehülse MERCEDES-BENZ - Gewinde M75 x 1,5

- Montagehülse zum Schutz des Gewindes auf der Achse bei der Lagerdemontage und Montage
- Verwendung bei **MERCEDES-BENZ** Atego, Atego 2, Tourino
- Nur einmaliges Heben der ca. 40 kg schwere Lagereinheit (Lager + Bremsscheibe + Radnabe) auf Montagehülse, danach Schieben bis zum Lagersitz mit  $\varnothing$  78 mm
- Gewinde: M75 x 1,5
- Außen- $\varnothing$ : 78 mm
- Antrieb über Querstange oder ohne Zusatzwerkzeuge (geriffelte Grifffläche)



Made in Germany



### 4802-1

EAN-No. 4000896200030

#### Nfz Kühler-Vakuum-Befüllgerät

- Blasenfreie Befüllung des Kühl- und Heizkreislaufes an Lkw, Bussen, Landmaschinen und Baufahrzeugen
- Kein Kühlflüssigkeitsverlust durch Überlaufen des Kühlsystems
- Vakuum-Dichtigkeitsprüfung des Kühlsystems vor der Befüllung
- Einsetzbar in Verbindung mit Einzel- oder Universal-Adaptern, z.B. 4801-2/3



Made in Germany



### 4800/3

EAN-No. 4000896200047

3

#### Nfz Kühlsystem-Tester

- Zur Prüfung von Undichtigkeiten in Kühlsystemen und Heizkreisläufen durch Druckaufbau, z.B. an **MAN Lkw und Bus, NEOPLAN, SCANIA, MERCEDES-BENZ Lkw und Bus sowie Landmaschinen und Baufahrzeugen**



Made in Germany

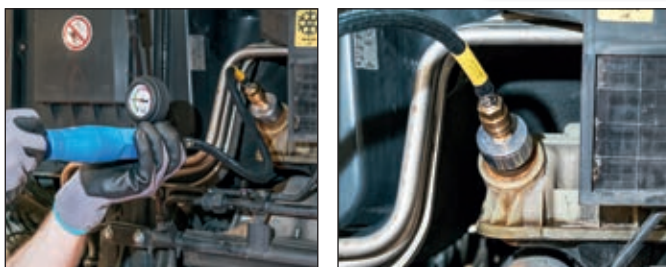

### 2871-E12

EAN-No. 4000896201730

17

NEU!

#### Turbolader/Krümmter TORX® Einsatz

- Zur Betätigung der Turbolader- und Krümmer-Verschraubung an **MAN TGL, TGM** mit E08 Motoren
- Antrieb: s 17 Außen 6kt.
- Abtrieb: E12
- Betätigung z.B. mit Knarren Ring-Maulschlüssel 606-17 oder Einsteck-Ringschlüssel 6630 d-17 und Werkzeughalter 6397 (Lösen) mit Drehmoment-Schlüssel 6292-1 CT (Anziehen)
- Aufgrund der geringen Platzverhältnisse notwendig
- Geringere Aufbauhöhe als Steckschlüssel mit Umschaltknarre



Made in Germany



### 2872

20 3/4"

NEU!

#### TORX® Schlag-Schlüssel mit 2 Schlagflächen

- Anwendung: Zum Lösen und Anziehen von TORX® Schrauben an Bremssattel-Verschraubungen an Nfz Vorderachse und Nachlaufachsen
- Einsatz der Schlüssel bei Demontage und Montage der Bremssattel-Verschraubungen erübrigt Demontage der Spurstangenhebels
- Schlüssel mit 20 mm = 3/4" 4.-kt.-Aufnahme für fachgerechten Anzug von Schrauben mit einem HAZET-Drehmomentschlüssel nach Hersteller-Angaben

Schlüsselfläche mit aufgelasener Formel zur Berechnung der korrekten Wirklänge



Made in Germany



HAZET No.		EAN-No. 4000896 +	
2872-E18	Für z.B. <b>MAN</b> TGL TGM	201235	
2872-E20	Für z.B. <b>MAN</b> TGL TGM	201242	
2872-E24	Für z.B. <b>MAN</b> TGA TGS TGX	201259	



# Power-Aktion!



Assistent®

179-7/145

145

EAN-No. 4000896202768

Werkstattwagen mit 145 Profi-Werkzeugen



1 Werkzeug-Satz 163-329/100, 100teilig



1/4 s6-13 mm 3/8 s10-19 mm 1/2 s13-32 mm

2 Schraubendreher-Satz 163-265/6, 6teilig

0,5 x 3,0 x 80 0,8 x 4,0 x 100

1,0 x 5,5 x 125 1,2 x 6,5 x 150 mm PH 1, PH 2

3 TORX® Schraubendreher-Satz 163-266/6, 6teilig

T10 T15 T20 T25 T27 T30

4 Zangen-Satz 163-269/3, 3teilig

5 Ring-Maulschlüssel-Satz 163-98/17, 17teilig

s6-24 mm

6 Doppel-Ringschlüssel-Satz 163-296/7, 7teilig

s6 x7-21x22 mm

7 Weichschaum-Einlage mit Kleinteilfächern

163-522x50 (3x)

Jetzt zugreifen!

Gratis!

Ihr HAZET-Fachhändler



9012M  
1100 Nm!  
Nur 92 mm kurz!

5122-2CT  
40-200 Nm!  
±4%

Technische Änderungen und Irrtümer vorbehalten. Abbildungen können aus Darstellungsgründen vom Original abweichen und sind daher unverbindlich. © Copyright 2016 by HAZET.